

Operator's Manual

RediPower

RP9105QB / RP9106QB / RP9108QB / RP9110QB

Mini Die Grinder

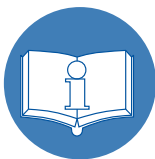

⚠ WARNING

To reduce risk of injury, everyone using, installing, repairing, maintaining, changing accessories on, or working near this tool must read and understand these instructions before performing any such task.

LOCAL SALES AND SERVICE LOCATIONS

- (EN)** Please find your local contact at: www.cp.com
- (ES)** Busque su contacto local en: www.cp.com
- (FR)** Votre contact local sur : www.cp.com
- (IT)** Per trovare il contatto CP nella vostra zona, visitate: www.cp.com
- (SV)** Du kan hitta din lokala kontakt på: www.cp.com
- (DE)** Ihren Ansprechpartner finden Sie auch unter: www.cp.com
- (PT)** Por favor, encontre o seu distribuidor local em: www.cp.com
- (NN)** Du kan finne din lokale kontakt på: www.cp.com
- (NL)** U kunt uw plaatselijke contact vinden op: www.cp.com
- (DA)** Find din lokale kontakt på: www.cp.com
- (FI)** Katso paikallisia yhteystietoja osoitteesta: www.cp.com
- (RU)** Информация, необходимая для связи с местным представителем компании, может быть найдена на следующем веб-сайте: www.cp.com
- (ZH)** 请上网站www.cp.com查询本地联系单位。
- (EL)** Παρακαλούμε βρείτε τον τοπικό σας αντιπρόσωπο στη διεύθυνση: www.cp.com
- (HU)** A helyi elérhetőségek megtalálhatók itt: www.cp.com
- (LV)** Lūdzu, atrodiet vietējās kontaktpersonas: www.cp.com
- (PL)** Najbliższą placówkę można znaleźć po adresem: www.cp.com
- (CS)** Svůj místní kontakt laskavě vyhledejte na adrese: www.cp.com
- (SK)** Prosím, vyhľadajte svoj miestny kontakt na adrese: www.cp.com
- (SL)** Prosimo, najдите svoj lokalni kontakt na: www.cp.com
- (LT)** Vietinį kontaktą rasite svetainėje: www.cp.com
- (JA)** 最寄りの連絡先については、当社ウェブサイトをご覧ください: www.cp.com
- (BG)** За контакт с местен представител, моля, посетете: www.cp.com
- (HR)** Svojega lokalnog predstavnika pronađite na: www.cp.com
- (RO)** Puteți găsi informațiile reprezentantului autorizat local din regiunea dumneavoastră la: www.cp.com
- (TR)** Yerel temsilcinizi şu adresden bulabilirsiniz: www.cp.com
- (KO)** 귀하 지역의 대리점은 다음 사이트에서 찾으실 수 있습니다: www.cp.com



**RP9105QB/RP9106QB/
RP9108QB/RP9110QB**
Die Grinder

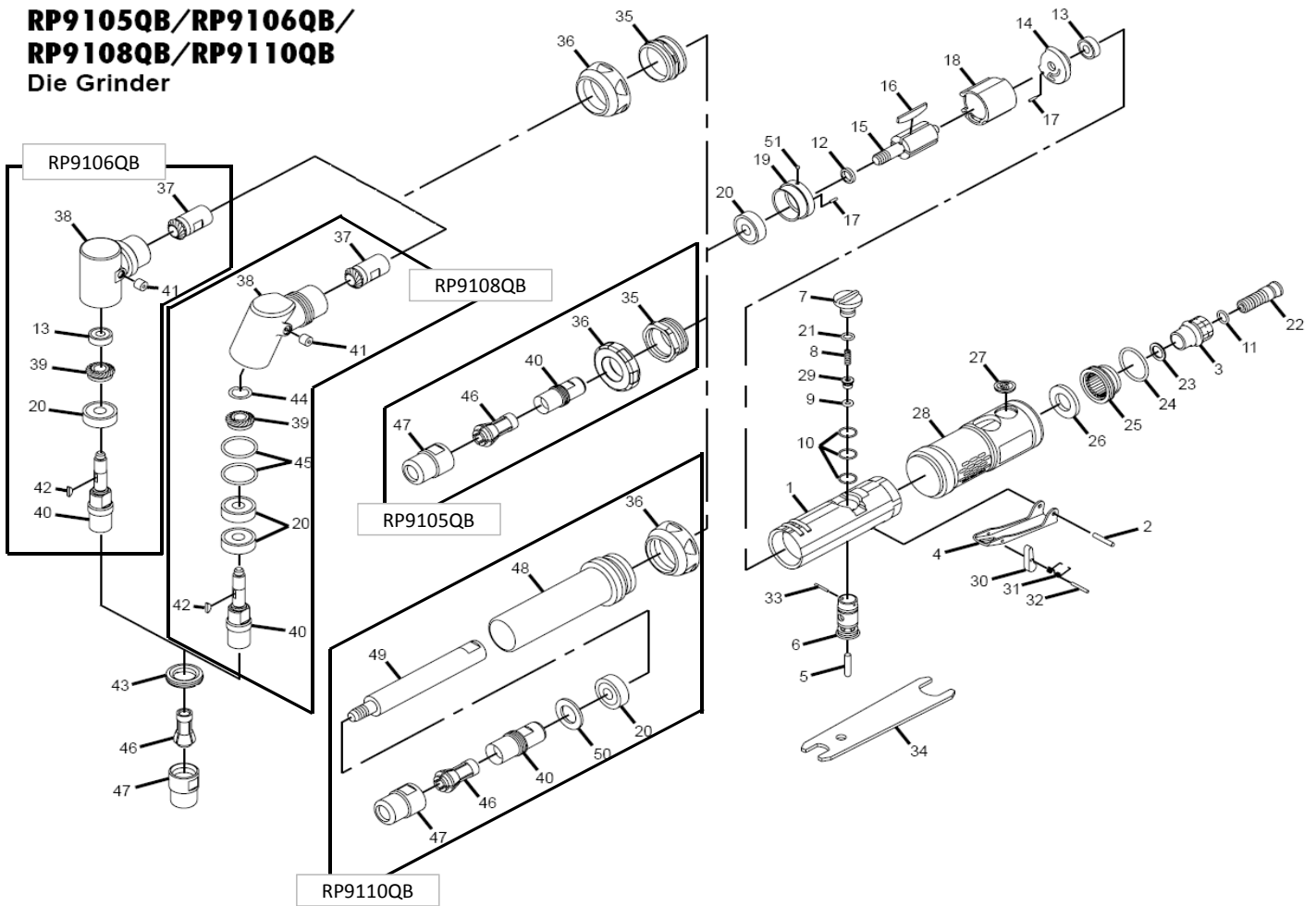

Index No.	Part No.	Description	Qty.	No.	Part No.	Description	Qty.
1	2050529083	MOTOR HOUSING	1	33	2050529133	SPRING PIN (1,5x12)	1
2	2050484203	LEVER PIN (3x18)	1	34	2050484423	SPANNER (x2)	1
3	2050486163	AIR INLET	1	35	2050486243	Front Coupling (RP9106QB)	1
4	2050499383	THROTTLE LEVER	1	2050486343	FRONT COUPLING (RP9105QB)	1	
5	2050499393	VALVE SHAFT	1	36	2050486313	FRONT CAP (RP9106QB & RP9108QB)	1
6	2050529093	VALVE	1	2050529123	FRONT CAP (RP9105QB)	1	
7	2050529103	KNOB	1	2050487083	FRONT CAP (RP9110QB)	1	
8	2050486193	SPRING	1	37	2050484403	PINION GEAR (RP9106QB)	1
9	2050485623	O-RING (3,8x1,9)	1	2050484503	PINION GEAR (RP9108QB)	1	
10	2050484483	O-RING (7,5x1,5)	3	38	2050484543	HEAD (RP9106QB)	1
11	2050485603	O-RING (10,5x1)	1	2050487063	HEAD (RP9108QB)	1	
12	2050484343	ROTOR SPACER	1	39	2050484433	BEVEL GEAR (RP9106QB)	1
13	2050486853	BALL BEARING (696ZZ)	1	2050484513	BEVEL GEAR (RP9108QB)	1	
		RP9105QB & RP9108QB RP9110QB	1	40	2050484463	SPINDLE (RP9106QB)	1
		RP9106QB	2	2050484461	SPINDLE (RP9108QB)	1	
14	2050484353	REAR END PLATE	1	2050484533	SPINDLE (RP9105QB & RP9110QB)	1	
15	2050484363	ROTOR	1	41	2050484553	OIL CAP	1
16	2050484373	VANE (x4)	1	42	2050484453	KEY	1
17	2050484133	SPRING PIN	2	43	2050484443	LOCK RING	1
18	2050484383	CYLINDER	1	44	2050486303	CRESCENT RING	1
19	2050484393	FRONT END PLATE	1	45	2050499503	SHIM (x2)	1
20	2050486823	BALL BEARING (608ZZ)	1	46	2050484293	COLLET (1/4 ")	1
		RP9105QB	1	2050495833	COLLET (6 mm)	1	
		RP9106QB & RP9110QB	2	47	2050484413	COLLET NUT	1
		RP9108QB	3	48	2050487073	EXT. HOUSING	1
21	2050529113	O-RING (6x1,5)	1	49	2050487103	TENSION SHAFT	1
22	2050499433	FIXED SHAFT	1	50	2050487093	WASHER	1
23	2050499483	WASHER	1	51	2050484493	STEEL BALL	1
24	2050499463	O-RING (22,8x2)	1	2050468093	WARNING LABEL	1	
25	2050484333	DEFLECTOR	1				
26	2050529143	DAMPING MATERIAL	1				
27	6158727970	CP LOGO 15mm	1				
28	2050529153	GRIP	1				
29	2050486283	THROTTLE VALVE	1				
30	2050499473	SAFETY BAR	1				
31	2050486213	SPRING	1				
32	2050486233	SPRING PIN (2x15)	1				
		Tune-up kit (RP9105QB)	1				
		2050529203 (incl: #9, 10, 11, 13, 16, 20, 47, 24, 26)	1				
		Tune-up kit (RP9106QB)	1				
		2050529233 (incl: #9, 10, 11, 13, 16, 20, 21, 47, 39, 24,26)	1				
		Tune-up kit (RP9108QB)	1				
		2050529263 (incl: #9, 10, 11, 13, 16, 20, 21, 47, 39, 24,26)	1				
		Tune-up kit (RP9110QB)	1				
		2050529293 (incl: #9, 10, 11, 13, 16, 20, 47, 24, 26)	1				

INSTRUCTION MANUAL

Air Supply Requirements

1. Supply tool with 90 psig (6.3 bar) of clean, dry air. Higher pressure drastically reduces tool life.
2. Connect tool to air line using pipe, hose and fitting sizes shown in the diagram below.
3. Do not install a quick coupler directly into the grinder throttle handle.
4. Minimum compressor requirement: 3hp (2238 w), 60 gal. air tank.

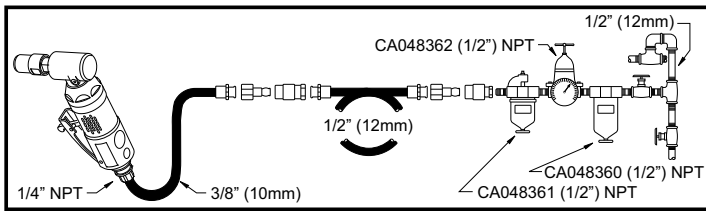

Lubrication

Use an air line lubricator with SAE #10 oil, adjusted to two drops per minute. If an air line lubricator cannot be used, add air motor oil to the inlet once a day.

Maintenance

1. Disassemble and inspect air motor every three months if the tool is used every day. Replace damaged or worn parts.
2. High wear parts are underlined in the parts list.

EC DECLARATION OF CONFORMITY

We, Chicago Pneumatic Tool Co. LLC, 13325 Carowinds Blvd., Charlotte, NC 28273 USA, declare under our sole responsibility that the product to which this declaration relates, is in conformity with the requirements of the Council Directive of June 1998 on the approximation of the laws of the Member States relating to machinery (98/37/EC).

Machine Name RP9105QB/RP9106QB/RP9108QB/RP9110QB Mini Die Grinder

Machine Type Power tool equipped with 1/4 in. or 6 mm collet chuck for use with various burs for polishing and grinding - No other use is permitted

Serial No. Tools with No. C00501-2008 or higher

Technical Data

1/4 in. or 6 mm collet

Free speed 28,000 RPM (RP9105QB); 23,000 RPM (RP9106QB); 23,000 RPM (RP9108QB); 27,000 RPM (RP9110QB)

Air pressure 90 psi (6.3 bar)

Harmonized Standards Applied EN792-9

National Standards Applied ISO 8662-13, EN ISO 15744

Name and Position of Issuer Bruno Blanchet, General Manager

Signature of Issuer _____

Date of Issue August 15, 2008

Noise & Vibration Declaration*

Sound pressure level 80 dB(A), re. EN ISO 15744. For sound power, add 11 dB(A).

Vibration value 4.5 m/s² (RP9105QB); 2.7 m/s² (RP9106QB); 2.6 m/s² (RP9108QB); 3.15 m/s² (RP9110QB) re. ISO 8662-13.

For making estimates of daily vibration exposures, useful information may be found in CEN/TR 15350: 2006, "Mechanical vibration - Guideline for the assessment of exposure to hand-transmitted vibration using available information including that provided by manufacturers of machinery"

*These declared values were obtained by laboratory type testing in compliance with the stated standards and are not adequate for use in risk assessments. Values measured in individual work places may be higher than the declared values. The actual exposure values and risk of harm experienced by an individual user are unique and depend upon the way the user works, the workpiece and the workstation design, as well as upon the exposure time and the physical condition of the user. We, Chicago Pneumatic, cannot be held liable for the consequences of using the declared values, instead of values reflecting the actual exposure, in an individual risk assessment in a work place situation over which we have no control.



⚠ WARNING

To reduce risk of injury, everyone using, installing, repairing, maintaining, changing accessories on, or working near this tool must read and understand these instructions before performing any such task.

2

The goal of Chicago Pneumatic Tool Co. LLC is to produce tools that help you work safely and efficiently. The most important safety device for this or any tool is YOU. Your care and good judgment are the best protection against injury. All possible hazards cannot be covered here, but we have tried to highlight some of the important ones.

For Additional Safety Information Consult:

Your employer, union and/or trade association.
US Department of Labor (OSHA); www.osha.gov; Council of the European Communities europe.osha.eu.int
"Safety Requirements for the Use, Care and Protection of Abrasive Wheels" (ANSI B7.1) and "Safety Code for Portable Air Tools" (ANSI B186.1) available from: www.ansi.org
"Safety Requirements for Hand-Held Non-Electric Power Tools" available from: European Committee for Standardization, www.cenorm.be

Air Supply And Connection Hazards

Never direct air at yourself or anyone else. Air under pressure can cause severe injury.
Always shut off air supply, drain hose of air pressure and disconnect tool from air supply when not in use, before changing accessories or when making repairs.
Whipping hoses can cause serious injury. Always check for damaged or loose hoses and fittings.
Do not use quick disconnect couplings at tool. See instructions for correct setup.
Whenever universal twist couplings are used, lock pins must be installed.
Do not exceed maximum air pressure of 90 psi/6.2 bar or as stated on tool nameplate.

Entanglement Hazards

Keep away from rotating spindle and accessory.
Do not wear jewelry or loose clothing.
Scalping can occur if hair is not kept away from tool and accessories.
Choking can occur if neckwear is not kept away from tool and accessories.

Operating Hazards

Never mount a grinding wheel, cut off wheel or router cutter on a die grinder or tire buffer. A grinding wheel or other accessory that bursts can cause very serious injury or death.
Grinding accessory's rated speed must be equal to or greater than the speed of the die grinder.
Use only mounted wheels or tire buffing accessories with adequate speed rating and the correct shaft diameter.
Do not use wire brushes, drill bits, or any other accessory other than mounted wheels, burrs and tire buffing accessories.
Damaged, worn or incorrectly mounted accessories can cause higher vibration. To reduce exposures to vibration ensure burring tools are sharp and this tool and all accessories are in proper working condition.
Ensure that the workpiece is properly supported.
Avoid direct contact with rotating spindle and accessory to prevent cutting of hands or other body parts. Wear gloves to

help protect hands. Tool continues to run after the throttle lever has been released.
Do not disable the lock off feature on the throttle lever.
This tool and its accessories must not be modified.
Operators and maintenance personnel must be physically able to handle the power of the tool and capable of performing the job task.
Always wear impact-resistant eye and face protection when involved with or near the operation, repair or maintenance of the tool or changing accessories on the tool. Gloves and protective clothing are recommended.
Even small projectiles can injure eyes and cause blindness. Be sure all others in the area are wearing impact-resistant eye and face protection.
Daily measure the air tool speed with a tachometer to make sure it is not greater than the RPM marked on the grinding accessory. Maximize the gripping length of the accessory, it must not be less than .390 in. (10mm). Increased overhang of a mounted wheel reduces its permitted speed - Refer to manufacturer's recommendations and (ANSI B7.1)

Workplace Hazards

Slip/Trip/Fall is a major cause of serious injury or death. Be aware of excess hose left on the walking or work surface.
High sound levels can cause permanent hearing loss. Use hearing protection as recommended by your employer or OSHA regulation (see 29 CFR part 1910).
Maintain a balanced body position and secure footing. Repetitive work motions, awkward positions and exposure to vibration can be harmful to hands and arms. If numbness, tingling, pain or whitening of the skin occurs, stop using tool and consult a physician.
Avoid inhaling dust or handling debris from the work process which can be harmful to your health. Use dust extraction and wear respiratory protective equipment when working with materials which produce airborne particles.
This tool is not intended for use in explosive atmospheres and is not insulated for contact with electric power sources.
Potentially explosive atmospheres can be caused by dust and fumes resulting from sanding or grinding. Use dust extraction or suppression system which are suitable for the material being processed.
Some dust created by power sanding, sawing, grinding, drilling and other construction activities contains chemicals known to the State of California to cause cancer and birth defects or other reproductive harm. Some examples of these chemicals are:
- Lead from lead based paints
- Crystalline silica bricks and cement and other masonry products
- And Arsenic and chromium from chemically-treated rubber
Your risk from these exposures varies, depending on how often you do this type of work. To reduce your exposure to these chemicals: work in a well ventilated area, and work with approved safety equipment, such as dust masks that are specially designed to filter out microscopic particles.
For professional use only.

SAFETY INSTRUCTIONS

DO NOT DISCARD - GIVE TO USER

MANUAL DE INSTRUCCIONES

Especificaciones del suministro de aire

1. La herramienta requiere aire limpio y seco suministrado a una presión de 90 psig/6,3 bar. Cualquier presión superior puede reducir drásticamente la vida útil de la herramienta.
2. Conecte la herramienta en la línea de aire usando el tubo y la manguera; encaje las piezas según los tamaños indicados en el diagrama que se encuentra.
3. No instale un acoplamiento de cambio rápido directamente en el mango del regulador de la esmeriladora.
4. Requerimiento mínimo del compresor: 3 HP (2238 w), tanque de aire de 227 litros.

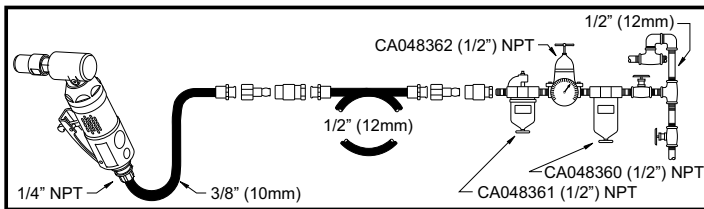

Lubricación

Utilice una copa de lubricación con aceite SAE #10, regulado a suministrar dos gotas por minuto. En caso de no disponer de una copa, aplique aceite de motor neumático a la entrada una vez al día.

Mantenimiento

1. Desmonte e inspeccione el motor de aire cada tres meses si la herramienta se usa todos los días. Reemplace las partes dañadas o gastadas.
2. Aquellas piezas sometidas a un fuerte desgaste se encuentran subrayadas en la lista de piezas.

RP9105QB/RP9106QB/RP9108QB/RP9110QB Esmeriladora de troquel

DECLARACIÓN DE CONFORMIDAD DE LA CE

Nosotros, Chicago Pneumatic Tool Co. LLC, 13325 Carowinds Blvd., Charlotte, NC 28273 EE.UU., declaramos bajo nuestra entera responsabilidad que el producto al cual se refiere esta declaración cumple los requisitos de la directiva de junio de 1998 del Consejo, referente a la armonización de las leyes sobre maquinaria de los estados miembros (98/37/CE).

Nombre del equipo Esmeriladora de troquel
RP9105QB/RP9106QB/RP9108QB/RP9110QB

Tipo de equipo Máquina neumática con portabrocas con manguita de ajuste de 6 mm. o 1/4 pulg. para sujetar diversos buriles para pulir y esmerilar - No se permite ningún otro uso

Número de serie Equipos enumerados C00501-2008 en adelante
Especificaciones técnicas

Portabrocas con manguita de ajuste de 6 mm. o 1/4 pulg.
Velocidad sin carga 28.000 RPM (RP9105QB); 23.000 RPM (RP9106QB); 23.000 RPM (RP9108QB); 27.000 RPM (RP9110QB)

Presión de aire 90 psi./6,3 bar.

Normativa comunitaria aplicada EN792-9

Normativa nacional aplicada ISO 8662-13, EN ISO 15744

Nombre y cargo del expedidor Bruno Blanchet, Gerente general

Firma del expedidor 

Fecha de publicación 15 agosto de 2008

Declaración de valores de ruido y vibración*

Nivel de ruido 80 dB(A), ref. EN ISO 15744. Para la energía acústica, sumar 11 dB(A).

Valor de vibración 4,5 m/s² (RP9105QB); 2,7 m/s² (RP9106QB); 2,6 m/s² (RP9108QB); 3,15 m/s² (RP9110QB) ref. ISO 8662-13.

Para hacer estimados de la exposición a las vibraciones diarias, se puede encontrar información útil en CEN/TR 15350: "Vibraciones mecánicas: Guía para la evaluación de la exposición a vibraciones transmitidas en forma manual mediante el uso de la información disponible, incluso aquella proporcionada por los fabricantes de maquinarias"

*Estos valores declarados se obtuvieron en pruebas de laboratorio en cumplimiento con las normas establecidas y no son adecuados para utilizarse en evaluaciones de riesgos. Los valores medidos en lugares de trabajo individuales podrían ser más altos que los valores declarados. Los valores de exposición reales y el riesgo de peligro experimentado por un usuario individual son únicos y dependen del hábito de trabajo del usuario, la pieza en la que se está trabajando y el diseño de la estación de trabajo, además del tiempo de exposición y las condiciones físicas del usuario. Nosotros, Chicago Pneumatic, no podemos aceptar responsabilidad por las consecuencias de utilizar los valores declarados en lugar de los valores que reflejan la exposición real en una evaluación de riesgo individual y en una situación de lugar de trabajo sobre los que no tenemos ningún control.



⚠ ADVERTENCIA

Con el fin de reducir el riesgo de lesión, toda persona que utilice, instale, repare, mantenga, cambie accesorios o trabaje cerca de esta herramienta debe leer y comprender estas instrucciones antes de llevar a cabo cualquiera de las tareas antes mencionadas.

4

El objetivo de Chicago Pneumatic Tool Co. LLC es fabricar herramientas que le ayuden en su trabajo de forma segura y eficaz. El factor de seguridad más importante para esta o cualquier herramienta es USTED, porque su cuidado y prudencia son la mejor protección contra las lesiones. Es imposible cubrir aquí todos los peligros, pero hemos intentado resaltar algunos de los más importantes.

Para obtener información de seguridad adicional consulte:

La empresa, sindicato y/o asociación comercial.
Ministerio de trabajo de EE.UU. (OSHA); www.osha.gov; Consejo de las Europeas Communities europe.osha.eu.int.
"Safety Requirements for the Use, Care and Protection of Abrasive Wheels" (Requisitos de seguridad para uso, cuidado y protección de muelas abrasivas), ANSI B7.1, y "Safety Code for Portable Air Tools" (Código de seguridad para herramientas de presión por aire portátiles), ANSI B186.1, disponible en: www.ansi.org
"Safety Requirements for Hand-Held Non-Electric Power Tools" (Requisitos de seguridad para herramientas mecánicas manuales no eléctricas) disponible en: European Committee for Standardization, www.cenorm.be

Peligro En El Suministro De Aire Y Las Conexiones

Nunca apunte la salida de aire hacia usted o hacia ninguna otra persona. El aire a presión puede causar lesiones graves. Siempre antes de realizar reparaciones o cambiar accesorios, apague el suministro de aire, vacíe la manguera de presión de aire y desconecte la herramienta del suministro de aire cuando no esté en uso.
Las manguera de conexión puede causar lesiones graves. Siempre debe comprobar las mangueras y los ajustes dañados o sueltos. No utilice acoplamientos de desconexión rápida en la herramienta. Consulte las instrucciones para realizar una instalación adecuada. Si utiliza acoplamientos universales para rotar, deberá instalar patillas de seguridad.
La presión de aire no puede exceder un máximo de 63.279 kg/m²/6,2 bar o según se especifique en la placa de identificación de la herramienta.

Riesgos De Aprisionamiento

Manténgase alejado de la cabeza giradora y los accesorios. No lleve joyas o ropas holgadas. La proximidad del cabello a la herramienta y de sus accesorios puede ocasionar lesiones de gravedad en el cuero cabelludo. Cualquier elemento que cuelgue del cuello y se encuentre cerca de la máquina o sus accesorios puede quedar aprisionado y provocar la asfixia.

Riesgos Derivados Del Uso

Nunca monte una rueda de rectificar, rueda de corte o cortadora buriladora sobre una rectificadora de matrices o raspador de neumáticos. Una rueda de rectificar u otro accesorio que se desintegre puede producir lesiones extremadamente graves o aún la muerte.
La velocidad nominal del accesorio rectificador debe ser igual o mayor que la velocidad de la rectificadora de matrices. Sólo use ruedas montadas o accesorios de raspado de neumáticos con clasificación de velocidad adecuada y diámetro correcto del eje. No use cepillos metálicos, brocas u otro accesorio, excepto por las barbas de ruedas montadas y accesorios de raspado de neumáticos.
Los accesorios dañados, gastados o montados incorrectamente pueden aumentar las vibraciones. Para reducir la exposición a vibraciones, asegure que las herramientas desbarbadoras estén afiladas y que esta herramienta y todos los accesorios estén en buenas condiciones de funcionamiento. Asegure que la pieza de trabajo esté apoyada correctamente. Evite el contacto directo con la cabeza giradora y los accesorios

para prevenir cortes en las manos o en cualquier otra parte del cuerpo. Lleve guantes para proteger las manos. La herramienta continúa funcionando después de haber soltado la palanca del acelerador.

Utilice el cierre de seguridad de la palanca de admisión de aire. Ni la herramienta ni sus accesorios deben sufrir modificaciones. Los usuarios y el personal de mantenimiento han de ser físicamente capaces de manejar la herramienta y de llevar a cabo las tareas asignadas.

Utilice siempre protección facial y ocular resistente a impactos cuando esté en contacto o próximo al funcionamiento, reparación o mantenimiento de la herramienta o al cambio de accesorios de la misma. Se recomienda el uso de guantes y ropa protectora. Incluso la proyección de pequeños trozos puede dañar los ojos y ocasionar ceguera.

Asegúrese de que las otras personas que se encuentran en el área de trabajo también utilizan protección facial y ocular resistente a impactos.

Mida diariamente la velocidad de la herramienta neumática con un tacómetro para verificar que no sea más alta que las RPM marcadas en el accesorio rectificador.

Aumente al máximo la longitud de agarre del accesorio, no debe ser inferior a 0,390 pulg. (10mm). Si la sección sobresaliente de una rueda montada aumenta, se reduce la velocidad permitida - consulte las recomendaciones del fabricante y (ANSI B7.1).

Peligro En El Lugar De Trabajo

Resbalones, tropiezos y caídas son las causas más frecuentes de lesiones graves o muerte. Preste atención a las mangueras que se encuentren en el suelo o en la superficie de trabajo.

Un nivel alto de ruido puede causar pérdida auditiva permanente. Utilice la protección recomendada en su empresa o por la regulación de OSHA (consulte 29 CFR sección 1910).

Mantenga el cuerpo en una posición equilibrada y segura. Movimientos continuos, posiciones incorrectas y exposición a la vibración pueden dañar las manos y brazos. En caso de pérdida de sensibilidad, hormigueo, dolores o palidez de la piel, deje de utilizar la herramienta y consulte con un médico.

Evite la inhalación de polvo o el manejo de residuos producidos en el trabajo, ya que pueden resultar perjudiciales para su salud. Utilice un mecanismo de extracción de polvo y use equipo de protección respiratoria cuando trabaje con materiales que producen partículas que pueden ser transportadas por el aire.

Esta herramienta no está diseñada para utilizarse en ambiente explosivos y no está aislada del contacto con fuentes de corriente eléctrica.

El polvo y los vapores liberados al lijar o rectificar pueden producir atmósferas potencialmente explosivas. Utilice un sistema de extracción o supresión de polvo adecuado para el material que está procesando.

Las operaciones de lijar, aserruchar, esmerilar, taladrar y otras actividades de construcción producen polvo que podría contener productos químicos que se ha demostrado en el Estado de California que causan cáncer, defectos de nacimiento u otros daños reproductivos. Algunos ejemplos de estos productos químicos son los siguientes:

- Plomo de las pinturas con base de plomo
- Cemento y ladrillos de sílice cristalina y otros productos de mampostería
- Arsénico y cromo del caucho sometido a tratamiento químico

El riesgo de exposición varía de acuerdo con la frecuencia que usted realice este tipo de trabajo. Para reducir su exposición a estos productos químicos: trabaje en una área bien ventilada y con equipo de seguridad apropiado, tal como máscaras contra el polvo especialmente diseñadas para filtrar las partículas microscópicas. Sólo para uso profesional.

INSTRUCCIONES DE SEGURIDAD

CONSERVAR - ENTREGAR AL USUARIO

GUIDE D'UTILISATION

Alimentation en air comprimé

1. Cet outil doit être alimenté en air pur et sec à une pression de 6,3 bar (90 psi). Une pression plus élevée entraînerait une usure nettement plus rapide.
2. Reliez l'outil à la ligne d'air en utilisant la conduite, le tuyau et les raccords dans les dimensions indiquées dans le schéma.
3. Ne fixez pas d'attaches rapides directement dans la poignée d'accélération de la meuleuse.
4. Compresseur minimum nécessaire : 3 CV (2238 w), réservoir d'air de 60 gallons.

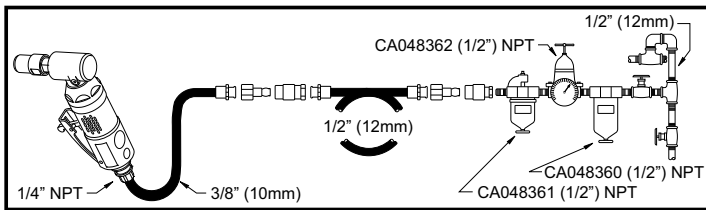

Lubrification

Utilisez un lubrificateur sur la canalisation d'air réglé pour dispenser deux gouttes d'huile SAE #10 par minute. Si vous ne pouvez pas utiliser un lubrificateur sur la conduite d'air, ajoutez de l'huile de moteur dans l'unité d'admission une fois par jour.

Entretien

1. Démontez et vérifiez le moteur pneumatique et le montage du régulateur tous les trois mois si l'outil est utilisé quotidiennement. Changez les pièces usées ou abîmées.
2. Le nom des pièces soumises à une forte usure est souligné dans la liste des pièces.

DÉCLARATION DE CONFORMITÉ DE LA CEE

La société Chicago Pneumatic Tool Co. LLC, 13325 Carowinds Blvd., Charlotte, NC 28273 USA, déclare sous sa seule responsabilité que le produit décrit ci-dessous est conforme à la directive de juin 1998 du Conseil des communautés (98/37/CE) portant sur l'harmonisation des lois des pays membres relatives à l'outillage.

Dénomination Meuleuse à filière RP9105QB/RP9106QB/RP9108QB/RP9110QB

Catégorie Outil pneumatique équipé de pince de serrage à mandrin de 6 mm ou 1/4 de pouce pour utilisation avec diverses barbes de perçage pour meulage et polissage - Aucune autre utilisation n'est permise

Numéro de série C00501-2008 ou supérieur

Caractéristiques

Pince de serrage de 6 mm ou 1/4 de pouce
Vitesse de rotation à vide de 28 000 tours/min (RP9105QB);
23 000 tours/min (RP9106QB); 23 000 tours/min (RP9108QB);
27 000 tours/min (RP9110QB)

Pression d'air requise de 6,3 bar (90 psi)

Standard type appliqué EN792-9

Standard national appliqué ISO 8662-13, EN ISO 15744

Nom et titre de l'émetteur Bruno Blanchet, Directeur général

Signature de l'émetteur _____

Date d'émission 15 août 2008

Niveaux de bruit et de vibrations*

Pression acoustique 80 dB(A), selon EN ISO 15744. Pour la puissance acoustique ajouter 11 dB (A).

Vibrations 4,5 m/s² (RP9105QB); 2,7 m/s² (RP9106QB); 2,6 m/s² (RP9108QB); 3,15 m/s² (RP9110QB), selon ISO 8662-13.

Vous trouverez des informations utiles pour le calcul des expositions quotidiennes aux vibrations dans CEN/TR 15350: 2006, «Mechanical vibration - Guideline for the assessment of exposure to hand-transmitted vibration using available information including that provided by manufacturers of machinery» (Vibrations mécaniques – Directives pour le calcul des expositions aux vibrations transmises aux mains à l'aide des informations disponibles, y compris celles fournies par les fabricants d'équipement).

*Ces valeurs ont été obtenues par des essais en laboratoire conformément aux normes indiquées; elles ne peuvent pas être utilisées pour l'évaluation des risques. Les valeurs mesurées sur les lieux de travail individuels peuvent être supérieures aux valeurs indiquées. Les valeurs d'exposition et le risque de préjudice réels dépendent de l'utilisateur et de sa condition physique, de la méthode de travail utilisée, de la pièce de travail, de la conception de la station de travail et du temps d'exposition. Chicago Pneumatic ne saurait être tenue responsable des conséquences de l'utilisation des valeurs ci-dessus au lieu des valeurs représentatives de l'exposition réelle, dans les études de risques individuelles sur les lieux de travail qui échappent à notre contrôle.

Copyright 2008, Chicago Pneumatic Tool Co. LLC

Tous droits réservés. Toute utilisation ou reproduction non autorisée du contenu ou d'une partie du contenu est interdite. Cette restriction s'applique en particulier aux marques de commerce, dénominations de modèle, numéros de pièce et plans. N'utiliser que des pièces autorisées. Aucun défaut de fonctionnement résultant de l'utilisation de pièces non autorisées n'est couvert par la Garantie ou la Responsabilité de produits.



ATTENTION

Pour réduire les risques d'accidents, il est impératif que toute personne qui utilise, installe ou répare cet outil, qui change des accessoires ou travaille à proximité lise attentivement ces instructions au préalable.

6

Le souci de Chicago Pneumatic Tool Co. LLC est de fabriquer des outils qui puissent être utilisés efficacement et en toute sécurité. Votre prudence allée à une attention soutenue constituent la meilleure protection qui puisse exister. Il est impossible de couvrir tous les accidents potentiels, mais la liste suivante donne une indication des risques les plus importants.

Pour obtenir des renseignements supplémentaires sur les mesures de sécurité, veuillez consulter:

Votre employeur, syndicat et/ou association commerciale.
Le ministère du travail des Etats-Unis (OSHA), www.osha.gov;
Council of the European Communities europe.osha.eu.int
Les normes de sécurité relatives à l'utilisation, l'entretien et la protection des disques abrasifs "Safety Requirements for the Use, Care and Protection of Abrasive Wheels" (ANSI B7.1) et le code de sécurité pour les outils pneumatiques portatifs "Safety Code for Portable Air Tools" (ANSI B186.1) disponibles auprès de:
www.ansi.org
Les "mesures de sécurité pour appareils portatifs non électriques" disponibles auprès du Comité Européen de Normalisation, www.cenorm.be

Risques Liés À L'air Comprimé

Ne jamais diriger l'air vers soi ou vers quelqu'un d'autre. L'air sous pression peut provoquer des blessures graves.

Avant de remplacer des accessoires ou d'effectuer une réparation, ou lorsque l'outil est inutilisé, veillez à couper l'arrivée d'air comprimé, à purger le tuyau, puis à le débrancher de l'alimentation principale.

Ne dirigez jamais le jet d'air vers vous ou une autre personne. Des tuyaux mal raccordés, endommagés ou aux bagues desserrées peuvent provoquer des blessures graves s'ils se détachent. Vérifiez tuyaux et bagues.

N'utilisez jamais d'attaches rapides sur l'outil. Reportez-vous aux instructions d'installation.

Si vous utilisez des attaches torsadées universelles, prenez soin d'installer des goupilles de sécurité.

Ne dépassez pas une pression d'air maximum de 6,2 bar (90 psi) ou celle indiquée sur l'outil.

Risques Encourus Par Enchevêtrement

Ne vous approchez pas de l'accessoire et l'axe de rotation en cours d'utilisation.

Ne portez pas de bijoux ou de vêtements amples.

A proximité de l'outil et de ses accessoires, les cheveux doivent être attachés sous risque d'être arrachés.

A proximité de l'outil et de ses accessoires, cravates, écharpes, foulards et autres peuvent présenter un risque d'étranglement.

Risques de fonctionnement

Ne jamais monter une meule, un disque de coupe ou un outil de toupie sur une meuleuse-crayon ou un dispositif de nettoyage des jantes. Une meule ou tout autre accessoire qui explose peut provoquer des blessures graves ou mortelles.

La vitesse nominale de l'accessoire de meulage doit être égale ou supérieure à la vitesse de la meuleuse-crayon.

N'utiliser que des accessoires de nettoyage des jantes ou des disques sur tige ayant une vitesse de rotation certifiée adéquate et une tige de diamètre correct.

Ne pas utiliser de brosses métalliques, de forets ou d'accessoires autres que des accessoires de nettoyage des jantes ou des fraises rotatives sur tige.

Les accessoires endommagés, usés ou incorrectement montés peuvent causer des vibrations importantes. Pour réduire les vibrations, s'assurer que les accessoires de meulage sont bien aiguisés et que cet outil et tous les accessoires sont en bon état.

S'assurer que la pièce de travail est correctement supportée. Evitez de toucher l'accessoire et l'axe de rotation sous risque d'être amputé d'une main ou autre. Portez des gants pour vous protéger les mains. L'outil continue à tourner pendant quelques secondes

après avoir relâché la gâchette.

Ne débloquez pas le dispositif de verrouillage sur la poignée d'accélération.

Cet outil et ses accessoires ne doivent pas être modifiés.

Le personnel de maintenance et les opérateurs doivent être physiquement aptes à manier un outil de cette puissance et pouvoir effectuer le travail.

Portez toujours un masque anti-choc couvrant les yeux et le visage si vous tenez près de l'outil, si vous l'utilisez, le réparez, le révisiez ou changez des accessoires. Il est recommandé de porter des gants et des vêtements de protection.

Même de petits projectiles peuvent abîmer les yeux et provoquer la cécité.

Assurez-vous que toutes les personnes se trouvant à proximité de cette machine portent une protection.

Mesurer chaque jour la vitesse de rotation de l'outil avec un tachymètre pour s'assurer qu'elle n'est pas supérieure à la vitesse (Tr/min) indiquée sur l'accessoire de meulage.

Maximiser la longueur de la tige de l'accessoire inséré dans la pince. Elle ne doit pas être inférieure à 10 mm (0,390 po). Plus le disque de montage est loin de la pince, plus sa vitesse de rotation doit être réduite - Voir les recommandations du fabricant et ANSI B7.1

Risques Sur Le Lieu De Travail

Les chutes peuvent être à l'origine de blessures graves, voire mortelles. Faites attention aux tuyaux qui traînent par terre ou sur le plan de travail.

Un fort niveau sonore peut provoquer une perte auditive irréversible. Portez le modèle de casque antibruit préconisé par votre employeur ou la réglementation OSHA en vigueur (voir 29 CFR part 1910).

Pour travailler, prenez une position bien équilibrée et évitez toute surface glissante.

Des gestes répétitifs, de mauvaises positions et une exposition aux vibrations peuvent avoir des effets nuisibles sur les membres supérieurs. En cas de sensation d'engourdissement, de picotement, de douleur ou en cas de décoloration de la peau, cessez d'utiliser l'outil et consultez un médecin.

Évitez de respirer la poussière et les débris provenant des travaux; ces produits peuvent être dangereux. Utilisez un équipement d'extraction de la poussière et portez un appareil respiratoire lorsque vous travaillez avec des matériaux qui génèrent des particules aéropartées.

Cet outil ne doit pas être utilisé dans un endroit où sont stockés des explosifs. Evitez également de le mettre en contact avec une source électrique car il n'est pas isolé.

Les fumées et la poussière dégagées par le meulage ou le polissage peuvent entraîner une atmosphère potentiellement explosive.

Utiliser un système d'aspiration ou de suppression de la poussière compatible avec le matériau meulé ou poli.

Certaines poussières générées par les activités de construction telles que ponçage, sciage, meulage, perçage, etc., contiennent des substances chimiques qui, selon l'État de Californie, sont cancérigènes ou peuvent causer des anomalies congénitales ou encore constituer des dangers pour la reproduction. Exemples de tels produits chimiques:

- Plomb provenant des peintures au plomb;
- Silice cristalline provenant des briques, du ciment et d'autres matériaux de maçonnerie;
- Arsenic et chrome provenant des caoutchoucs traités chimiquement.

Votre risque d'exposition à ces produits nocifs dépend de la fréquence à laquelle vous effectuez ces travaux. Pour réduire votre exposition à ces produits chimiques, travaillez dans un local bien aéré et portez un équipement de protection homologué tel que des masques anti-poussières spécialement conçus pour arrêter les particules microscopiques.

Pour utilisation professionnelle uniquement.

CONSIGNES DE SÉCURITÉ

CETTE NOTICE DOIT ETRE IMPERATIVEMENT - REMISE AUX UTILISATEURS

MANUALE DELLE ISTRUZIONI

Alimentazione

1. Alimentare l'utensile con aria pulita e secca a 6,3 bar.
Una pressione più elevata riduce drasticamente la durata dell'utensile.
2. Collegare il dispositivo alla condotta dell'aria attraverso il tubo, il tubo flessibile e le finiture mostrate nella figura.
3. Non installare un accoppiatore rapido direttamente nell'impugnatura della valvola di regolazione dell'utensile.
4. Requisiti minimi per il compressore: 3 HP (2238 w), serbatoio dell'aria da 60 galloni.

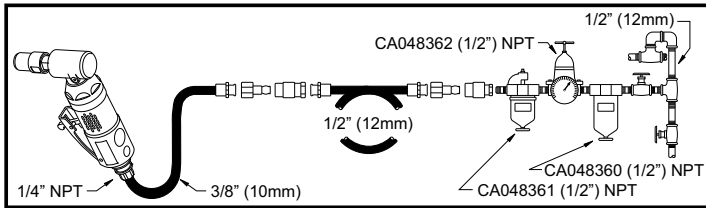

Lubrificazione

Usare un lubrificatore di linea con olio SAE #10 regolato a due gocce al minuto. Se non si dispone di un lubrificatore di linea, aggiungere olio per motori ad aria nell'apposita apertura una volta al giorno.

Manutenzione

1. Se l'utensile viene utilizzato ogni giorno, smontare e controllare il motore ad aria ed il gruppo regolatore ogni tre mesi. Sostituire le parti usurate o danneggiate.
2. I componenti particolarmente soggetti ad usura sono sottolineati nella lista dei pezzi di ricambio.

DICHIARAZIONE DI CONFORMITÀ

La Chicago Pneumatic Tool Co. LLC, 13325 Carowinds Blvd., Charlotte, NC 28273 USA, dichiara sotto la propria responsabilità che il prodotto al quale si riferisce la presente dichiarazione è conforme alle richieste del Consiglio Direttivo del Giugno 1998 relative all'approssimarsi delle leggi degli Stati Membri relative ai macchinari (98/37/CE).

Nome del prodotto Molatrice RP9105QB/RP9106QB/RP9108QB/RP9110QB

Tipo di prodotto Utensile dotato di mandrino a pinza da 6 mm da usare con varie frese per operazioni di molatura e lucidatura - Altri usi non sono permessi

Numero di serie Dal numero C00501-2008 o superiore

Dati tecnici

Pinza da 6 mm

Velocità a vuoto 28.000 RPM (RP9105QB); 23.000 RPM (RP9106QB); 23.000 RPM (RP9108QB); 27.000 RPM (RP9110QB)

Pressione aria 6,3 bar

Norme impiegate EN792-9

Norme nazionali impiegate ISO 8662-13, EN ISO 15744

Nome e qualifica del responsabile Bruno Blanchet, Direttore generale

Firma del responsabile 

Data di dichiarazione 15 agosto 2008

Dichiarazione relativa al rumore e alle vibrazioni*

Livello di pressione acustica 80 dB(A), rif. EN ISO 15744. Per la potenza acustica, aggiungere 11 dB(A).

Valore delle vibrazioni 4,5 m/s² (RP9105QB); 2,7 m/s² (RP9106QB); 2,6 m/s² (RP9108QB); 3,15 m/s² (RP9110QB), rif. ISO 8662-13.

Per una stima delle esposizioni quotidiane a vibrazioni, sono disponibili informazioni utili in CEN/TR 15350: 2006, "Vibrazioni meccaniche - Misurazione e valutazione dell'esposizione alle vibrazioni trasmesse alla mano utilizzando le informazioni disponibili, incluse quelle fornite dai produttori del macchinario"

*I valori dichiarati sono stati ottenuti da test eseguiti in laboratorio in conformità con le norme stabilite e non sono adeguati per l'uso nella valutazione dei rischi. I valori rilevati in determinati luoghi lavorativi possono essere superiori ai valori dichiarati. I valori di esposizione reali e il rischio di pericolo a cui il singolo utente è soggetto sono esclusivi e dipendono dal modo in cui la persona lavora, dal pezzo in lavorazione e dalla struttura dell'area di lavoro, nonché dai tempi di esposizione e dalle condizioni fisiche dell'utente. Noi, Chicago Pneumatic, non possiamo essere ritenuti responsabili per le conseguenze derivanti dall'uso dei valori dichiarati, anziché di valori che riflettono l'esposizione effettiva, nella specifica valutazione di eventuali rischi in un luogo lavorativo su cui non abbiamo alcun controllo.



⚠ ATTENZIONE

Per diminuire il rischio di eventuali danni fisici, è necessario che chiunque si appresti ad utilizzare, installare, riparare, eseguire la manutenzione o la sostituzione di accessori o che semplicemente lavori nelle strette vicinanze dell'utensile per tagliare legna e capisca tutti i punti di queste istruzioni.

8

L'obiettivo della Chicago Pneumatic Tool Co. LLC è di creare strumenti che consentano di lavorare in modo sicuro ed efficiente. È innanzitutto l'utente che con una cura e un'attenzione particolari deve prevenire eventuali danni. Non è possibile trattare in questa sede tutti i tipi di rischi, quindi ne sono stati elencati alcuni tra i più importanti.

Per ulteriori informazioni sulle norme di sicurezza consultare:

Il datore di lavoro, associazioni commerciali e/o sindacali.
US Department of Labor (OSHA), www.osha.gov; Council of the European Communities europe.osha.eu.int
"Safety Requirements for the Use, Care and Protection of Abrasive Wheels" (Norme di sicurezza per l'uso, la manutenzione e la protezione di molatrici abrasive) (ANSI B7.1) e "Safety Code for Portable Air Tools" (Codice di sicurezza per strumenti ad aria portatili) (ANSI B186.1) disponibile presso: www.ansi.org
"Safety Requirements for Hand-Held Non-Electric Power Tools" (Norme di sicurezza per strumenti ad alimentazione non elettrica portatili) disponibile presso: European Committee for Standardization, www.cenorm.be

Rischi Connessi All'alimentazione E Relativi Collegamenti

Non dirigere l'aria verso la propria o altra persona. L'aria sotto pressione può causare gravi lesioni personali.
Chiudere sempre l'erogazione dell'aria e scollegare l'utensile dalla rete quando non viene utilizzato, per sostituire gli accessori o quando necessita di riparazione.
Non dirigete mai il getto d'aria verso voi stessi o altre persone. I colpi di frusta dei tubi possono causare gravi danni. Controllare attentamente tubi e raccordi per accertare eventuali perdite o rotture.
Non utilizzare raccordi a cambio rapido sull'utensile. Leggere le istruzioni per il corretto montaggio.
Ogniqualevolta vengono utilizzati raccordi girevoli universali deve essere montata la spina di fermo.
Non superare il limite massimo di 6,2 barre (90 psi) di pressione dell'aria o il valore indicato nella targhetta della molatrice.

Come Evitare Il Rischio Di Rimanere Impigliati

Tenersi a distanza dall'albero e dal relativo accessorio quando sono in movimento.
Non indossare gioielli o vestiti larghi.
Quando ci si trova in prossimità dell'utensile e dei relativi accessori, fare attenzione ai capelli in quanto potrebbero rimanere impigliati. Si potrebbe rischiare il soffocamento se quanto si indossa al collo non viene mantenuto lontano dall'utensile e dai relativi accessori.

Rischi Relativi Al Funzionamento

Non montare mai una mola, una per troncatura o una fresa per scanalatura su una smerigliatrice o una pulitrice di pneumatici. Una mola o un altro accessorio tagliente possono causare gravi lesioni personali o morte.
La velocità nominale degli accessori di levigatura deve essere pari o superiore alla velocità della smerigliatrice.
Utilizzare solo mole o accessori per la pulizia di pneumatici dotati di adeguata velocità nominale e albero di diametro corretto.
Non utilizzare apazzole metalliche, inserti rotanti o altri accessori diversi dalle mole, dalle frese e dagli accessori installati per la pulitura di pneumatici.
Accessori danneggiati, usurati o non montati nel modo corretto possono causare forti vibrazioni. Per ridurre le vibrazioni assicurarsi che gli utensili di fresatura siano affilati e che l'utensile e tutti gli accessori siano in buone condizioni operative.
Assicurarsi che l'elemento che si intende lavorare sia fissato adeguatamente.
Evitare il contatto diretto con l'albero ed il relativo accessorio

quando sono in movimento per evitare di tagliarsi le mani o altre parti del corpo. Indossare dei guanti a protezione delle mani. L'utensile continua a funzionare anche dopo che la leva della valvola è stata rilasciata.

Non disattivare il dispositivo di sicurezza sulla leva della valvola di regolazione.
Questo utensile e gli accessori relativi non devono essere modificati. Gli operatori e il personale di manutenzione devono essere fisicamente in grado di gestire la potenza dell'utensile e di eseguire le operazioni necessarie.
Indossare sempre protezioni resistenti per gli occhi e per il viso quando si effettua un'operazione di riparazione, di manutenzione o di sostituzione degli accessori o si è nelle immediate vicinanze. Si raccomanda di indossare guanti e indumenti protettivi. Anche i frammenti più piccoli possono causare danni agli occhi provocare cecità.

Assicurarsi che tutti indossino protezioni.
Misurare quotidianamente la velocità degli utensili pneumatici con un contagiri per assicurare che non sia superiore al valore RPM (giri al minuto) contrassegnato sull'accessorio di levigatura.
Utilizzare la lunghezza massima di bloccaggio dell'accessorio, che non deve essere inferiore a 10 mm (0,390 pollici). L'eccessiva sporgenza di una mola ne riduce la velocità - Fare riferimento alle raccomandazioni del produttore e (ANSI B7.1)

Pericoli Dovuti Alle Condizioni Di Lavoro

Scivolare, inciampare, cadere sono tra le principali cause di infortunio.
L'alto livello di rumorosità può causare danni permanenti all'udito. L'uso di cuffie di protezione per le orecchie è raccomandato sia dai datori di lavoro che dagli organi competenti per la sicurezza sul lavoro.
Tenere il corpo in equilibrio e sicuro appoggio sui piedi. Movimenti di lavoro ripetitivi, posizioni insolite ed esposizioni alle vibrazioni possono risultare dannose per le mani e per le braccia. Se si verificano intorpidimento, formicolii, dolore o pallore, smettere di utilizzare l'utensile e consultare un medico.
Evitare quindi l'inalazione di polvere o di altre scorie derivanti da attività lavorative che potrebbero nuocere alla salute. Utilizzare l'estrazione di polvere e indossare attrezzature protettive per la respirazione durante il lavoro con materiali che producono particelle sospese nell'aria.
Questo utensile non è adatto ad essere utilizzato in ambienti a rischio di esplosione.
La polvere e i fumi prodotti dalle operazioni di molatura e levigatura possono essere causate da atmosfere potenzialmente pericolose. Utilizzare sistemi di estrazione o eliminazione di polveri adeguati al materiale da lavorare.
La polvere prodotta da sabbiatura elettrica, utilizzo della sega, smerigliatura, perforazione e altre attività edili contiene sostanze chimiche che lo Stato della California ritiene provochino cancro, malformazioni del feto e disturbi dell'apparato riproduttivo. Si riportano di seguito alcuni esempi di tali sostanze chimiche:
- piombo contenuto nelle vernici
- mattoni, cemento e altri materiali edili in silice cristallina
- arsenico e cromo presenti nella gomma sottoposta a trattamento chimico
I rischi derivanti dall'esposizione a tali materiali variano in base alla frequenza di svolgimento dell'attività. Per limitarla, è consigliabile lavorare in aree adeguatamente ventilate e con l'attrezzatura di sicurezza approvata, come le mascherine anti-polvere appositamente concepite per filtrare le particelle microscopiche. Solamente per uso professionale.

NORME DI SICUREZZA

LEGGERE ATTENTAMENTE - DA CONSEGNARE ALL'UTENTE



! VARNING

För att minska risken för skador måste alla som använder, installerar, reparerar, underhåller och ändrar tillbehör på, eller arbetar nära, detta verktyg ha läst och förstått dessa anvisningar innan sådana uppgifter utförs.

10

Chicago Pneumatics Tool Co. LLC mål är att producera verktyg, som gör ditt arbete säkert och effektivt. Den viktigaste säkerhetsdetaljen är DU själv. Skötsel och gott omdöme är det bästa skyddet mot skador. Alla faror som kan uppstå kan inte behandlas här, men vi har försökt att understryka några av de viktigaste.

För ytterligare säkerhetsinformation konsulteras:

Er arbetsgivare, fackförening och/eller yrkesförening.
US Department of Labor (OSHA); www.osha.gov; Council of the European Communities europe.osha.eu.int
"Safety Requirements for the Use, Care and Protection of Abrasive Wheels" (ANSI B7.1) och "Safety Code For Portable Air Tools" (ANSI B186.1) finns tillgänglig hos www.ansi.org
"Safety Requirement For Hand-Held Non-Electric Power Tools" finns tillgänglig hos European Committee for Standardization, www.cenorm.be

Risker förknippade med tryckluftsbhållare och -kopplingar

Rikta aldrig luft mot dig själv eller någon annan person. Trycksatt luft kan orsaka allvarlig skada.
Stryp alltid lufttillförseln, eliminera trycket i slangarna och koppla bort verktyget från tryckluftskällan när det inte används, före utbyte av tillbehör och vid reparation.
Rikta aldrig luftstrålen mot dig själv eller andra.
Snärtande slangar kan orsaka allvarliga kroppsskador. Kontrollera alltid om slangar eller kopplingar är skadade eller lösa.
Använd inte snabbkopplingar på verktyg. Se anvisningarna för korrekt montering.
Närhelst universalvridkopplingar används måste låssprinter installeras.
Låt inte luftrycket överstiga 6,2 bar (90 psi) eller det tryck som anges på verktygets märkplåt.

Risker förknippade med rörliga delar

Håll dig borta från roterande drev.
Använd inte smycken eller löst sittande kläder.
Du kan skalperas om du inte håller håret borta från verktyg och tillbehör.
Låt inte plagg som sitter runt halsen komma nära verktyg och tillbehör, eftersom du då kan strypas.

Risker förknippade med användning

Montera aldrig en slipskiva, avstickningshjul eller överfräs på en turbinslipmaskin eller däckpolermaskin. En slipskiva eller annat tillbehör som brister kan orsaka mycket allvarlig skada eller dödsfall.
Slipningstillbehörets märkvarvtal måste vara likvärdigt med eller ha en högre hastighet än turbinslipmaskinen.
Använd endast monterade hjul eller däckpoleringstillbehör med lämpliga hastighetsvarvtal och korrekt axeldiameter.
Använd inte stålborstar, borskär eller andra tillbehör förutom monterade hjulborsts- och däckpoleringstillbehör.
Skadade, nötta eller felmonterade tillbehör kan orsaka större vibration. För att reducera exponering till vibration se till att borrverktyget är skarpt och att detta verktyg och allatillbehör befinner sig i lämpligt arbetsskick.
Se till att arbetsstycket har tillräckligt stöd.
Undvik kontakt med roterande spindel och tillbehör för att undvika skärskador på händer och andra kroppsdelar. Använd handskar för att skydda händerna. Verktyget fortsätter att gå efter reglagespaken har frigjorts.

Sätt inte säkerhetslåsets avstängningsfunktion på gasreglagespaken ur funktion.
Detta verktyg och dess tillbehör får inte ändras.
Användare och underhållspersonal måste vara fysiskt kapabla att handskas med verktyget (med avseende på dess kraft) och kapabla att utföra aktuella arbetsuppgifter.
Använd alltid slagåliga ögon- och ansiktsskydd om du deltar i eller uppehåller dig i närheten av verktyg som används, repareras eller underhålls eller verktygstillbehör som byts ut. Handskar och skyddskläder rekommenderas.
Även små föremål, som kastas omkring, kan skada ögon och orsaka blindhet.
Se till att alla andra som uppehåller sig i närheten använder slagåliga ögon- och ansiktsskydd.
Mät luftverktygets hastighet dagligen med en takometer för att försäkra dig om att det inte är högre än varvtalet per minut som står på slipningstillbehöret.
Gör tillbehörets griplängd så lång som möjligt. Den får inte vara mindre än 0,390 tum (10 mm). Ökat gap på ett monterat hjul reducerar dess tillåtna hastighet - Se tillverkarens rekommendationer och (ANSI B7.1).

Arbetsplatsrisker

Allvarliga kroppsskador och dödsfall orsakas ofta vid halkning, snävning eller fall. Se upp för slangslingor på gång- eller arbetsytor.
Hög ljudnivå kan orsaka permanent hörselnedsättning. Använd hörselskydd enligt din arbetsgivares rekommendationer eller OSHA:s föreskrifter (se 29 CFR part 1910).
Håll kroppen i balans och stå stadigt.
Repetitiva arbetsrörelser, olämplig kroppshållning och vibrationer kan vara skadliga för händer och armar. Om någon del av kroppen domnar, somnar, smärtar eller blir vit ska användningen av verktyget avbrytas och läkares råd sökas.
Undvik att inandas damm eller hantera skräp från arbetsförloppet som kan vara skadligt för hälsan. Använd dammextraktionsapparat och andningsskydd när du arbetar med material som producerar luftburna partiklar.
Detta verktyg rekommenderas inte för användning i explosiv atmosfär och är inte isolationsskyddat för kontakt med elektriska spänningsskällor.
Potentiella explosiva miljöer kan orsakas av damm och rökgaser som resulterar från sandning och slipning. Använd damsugnings- eller undertryckningssystem som passer för det material som bearbetas.
En del damm som skapas av motorsandning, -sågning, -polering, -borrning och andra konstruktionsaktiviteter innehåller kemikalier som i delstaten Kalifornien anses orsaka cancer och medfödda defekter eller andra reproduktiva skador. Några exempel på dessa kemikalier är:
- Bly från blybaserad målarfärg
- Kristallint silikattegel och cement och andra murverksprodukter
- Arsenik och krom från kemiskt behandlat gummi.
Den risk som du utsätts för varierar beroende på hur ofta du utför den här typen av arbeten. Arbeta i väl ventilerade områden och arbeta med godkänd säkerhetsutrustning, såsom ansiktsmasker mot damm som är gjorda speciellt för att filtrera ut mikroskopiska partiklar, för att minska exponering till dessa kemikalier. Endast för professionellt bruk.

SÄKERHETSANVISNINGAR

KASSERA EJ - GE TILL ANVÄNDAREN

BETRIEBSANLEITUNG

Anforderungen an die Luftversorgung

1. Versorgen Sie das Werkzeug mit 90 psig (6,3 bar) sauberer, trockener Luft. Ein höherer Druck vermindert die Lebensdauer des Werkzeugs drastisch.
2. Verbinden Sie das Werkzeug mit der Luftleitung unter Verwendung der Röhre, des Schlauchs und der Verbindungsstücke in den Größenangaben der Zeichnung.
3. Montieren Sie keine Schnellkupplung unmittelbar am Drosselhebel der Schleifmaschine.
4. Erforderliche Kompressorleistung: 3 PS (2.238 w), 225 Liter Drucklufttank.

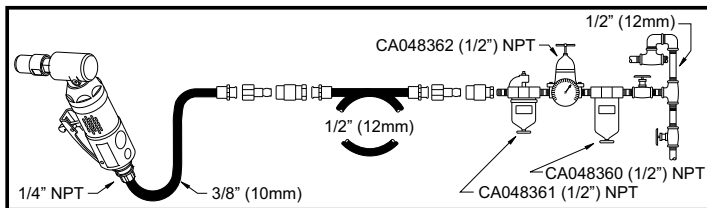

Schmierung

Verwenden Sie einen Luftleitungsöler mit SAE #10 Öl, der auf zwei Tropfen pro Minute eingestellt ist. Falls kein Luftleitungsöler verwendet werden kann, füllen Sie täglich durch den Lufteinlaß DruckluftMotorenöl ein.

Wartung

1. Zerlegen und prüfen Sie den Druckluftmotor und den Fliehkraftregler alle drei Monate wenn das Werkzeug täglich benutzt wird. Ersetzen Sie beschädigte oder verschlissene Teile.
2. Teile, die hohem Verschleiß ausgesetzt sind, sind in der Teileliste unterstrichen.

EG-ÜBEREINSTIMMUNGSERKLÄRUNG

Wir, die Chicago Pneumatic Tool Co. LLC, 13325 Carowinds Blvd., Charlotte, NC 28273 USA, erklären unsere alleinige Verantwortung dafür, daß das Erzeugnis, auf das sich diese Erklärung bezieht, mit der Richtlinie des Europäischen Rates 98/37/EG vom Juni 1998 über die Angleichung der Rechtsvorschriften der Mitgliedsstaaten über Maschinen übereinstimmt.

Maschinenbezeichnung RP9105QB/RP9106QB/RP9108QB/RP9110QB Druckluftschleifer

Maschinentype Angetriebenes, mit einem Spannfutter von 1/4 Zoll oder 6 mm ausgestattetes Werkzeug zum Polieren und Schleifen unterschiedlicher Gußgrate - Eine andere Anwendung ist nicht erlaubt

Serien-Nr. Werkzeuge mit Nummern ab C00501-2008

Technische Daten

1/4 Zoll oder 6 mm Spannzange
 Leerlaufgeschwindigkeit 28.000 RPM (RP9105QB);
 23.000 RPM (RP9106QB); 23.000 RPM (RP9108QB);
 27.000 RPM (RP9110QB)
 Luftdruck 90 psi (6,3 bar)

Angewandte harmonisierte Normen EN792-9

Angewandte internationale Normen ISO 8662-13, EN ISO 15744

Name und Stellung des Ausstellers Bruno Blanchet,
Geschäftsführer

Unterschrift des Ausstellers _____

Datum der Ausgabe 15 August 2008

Erklärung zu Geräuschemission und Vibration*

Schalldruckpegel 80 dB(A), gemäß EN ISO 15744. Für Schallstärke, 11 dB (A) hinzufügen.
 Vibrationspegel 4,5 m/s² (RP9105QB); 2,7 m/s² (RP9106QB);
 2,6 m/s² (RP9108QB); 3.15 m/s² (RP9110QB), gemäß ISO 8662-13.

Hilfreiche Informationen zur Einschätzung der Schwingungsbelastung pro Arbeitstag finden Sie in der Norm CEN/TR 15350: „Mechanische Schwingungen – Anleitungen zur Beurteilung der Belastung durch Hand-Arm-Schwingungen aus Angaben zu benutzten Maschinen, einschließlich Angaben von den Maschinenherstellern.“

*Die genannten Werte wurden durch Tests gemäß den angegebenen Normen unter Laborbedingungen ermittelt und sind nicht ausreichend für Risikoanalysen. Die tatsächlichen Meßwerte am Einsatzort können je nach Umgebung auch höher ausfallen. Die konkrete Belastung und das Gesundheitsrisiko des Benutzers sind von Person zu Person verschieden und hängen von den Arbeitsgewohnheiten, dem Werkstück und der Gestaltung des Arbeitsplatzes sowie von der Belastungsdauer und dem Gesundheitszustand des Benutzers ab. Wir, die Chicago Pneumatic, haften nicht für die Folgen einer Anwendung der genannten Werte anstelle von Meßwerten der tatsächlichen Belastungswerte in einer Risikoanalyse für einen konkreten Arbeitsplatz, der sich unserer Einflußnahme entzieht.

Copyright 2008, Chicago Pneumatic Tool Co. LLC

Alle Rechte vorbehalten. Jede nicht ausdrücklich genehmigte Verwendung oder Vervielfältigung des Inhalts, ob ganz oder auszugsweise, ist untersagt. Dies gilt insbesondere auch für Handelsmarken, Modellbezeichnungen, Teilenummern und Zeichnungen. Nur vom Hersteller zugelassene Ersatzteile benutzen! Schäden oder Funktionsstörungen, die durch die Verwendung nicht vom Händler genehmigter Teile bedingt sind, sind nicht durch die Garantie bzw. Produkthaftung abgedeckt.



! VORSICHT

Um die Gefahr einer Verletzung so gering wie möglich zu halten, haben Personen, die dieses Werkzeug gebrauchen, installieren, reparieren, warten, Zubehör austauschen oder sich in der Nähe des Werkzeugs aufhalten, die folgenden Anweisungen zu beachten:

12

Unser Ziel ist es, Chicago Pneumatic Tool Co. LLC, mit denen Sie möglichst sicher und effektiv arbeiten können. Am wichtigsten für Ihre Sicherheit sind Ihre Umsicht und Ihr Urteilsvermögen im Umgang mit diesem Produkt und anderen Werkzeugen. Diese Sicherheitshinweise enthalten einige der wichtigsten Gefahrenquellen; sie können jedoch nicht alle möglichen Gefahren abdecken.

Bitte beachten sie außerdem folgende Sicherheitshinweise:

Sicherheitsbestimmungen des Arbeitgebers, der Arbeitnehmervertretung und der Berufsgenossenschaften. Bestimmungen des Arbeitsministeriums der Vereinigten Staaten (OSHA) www.osha.gov; Council of the European Communities europe.osha.eu.int

"Safety Requirements for the Use, Care and Protection of Abrasive Wheels," ANSI B7.1 (Sicherheitsvorkehrungen für Gebrauch, Wartung und Sicherheit von Schleifkörpern) und "Safety Code for Portable Air Tools," ANSI B186.1 (Gesetz über die Sicherheit tragbarer mit Druckluft betriebener Werkzeuge), erhältlich bei: www.ansi.org "Safety Requirements for Hand-Held Non-Electric Power Tools" (die gültigen Bestimmungen über Sicherheitsvorkehrungen für handgehaltene nichtelektrisch angetriebene Werkzeuge), erhältlich bei: Europäischer Ausschuss für Normung, www.cenorm.be

Luftzufuhr Und Gefahren Durch Falschen Anschluß

Druckluftstrahl niemals auf Personen richten. Druckluft kann schwere Verletzungen verursachen.

Schließen Sie stets die Luftzufuhr, lassen Sie die Druckluft aus dem Schlauch entweichen und trennen Sie das Werkzeug von der Luftzufuhr, wenn das Werkzeug nicht in Gebrauch ist und bevor Sie Zubehör austauschen oder eine Reparatur ausführen.

Richten Sie die Druckluft nie auf sich oder andere.

Lose, unter Druck stehende Schläuche können schwere Verletzungen verursachen. Überprüfen Sie das Werkzeug stets auf beschädigte oder lose Schläuche und Anschlußstücke.

Verwenden Sie für das Werkzeug keine Schnell-Wechsel-Kupplungen.

Beachten Sie die Anweisungen für die ordnungsgemäße Montage.

Werden verwendet, müssen Sperrasten eingebaut sein.

Beachten Sie die Höchstgrenze für den Luftdruck von 6,2 bar (90 psi)

bzw. die Klauenkupplungen auf dem Typenschild des Werkzeugs angegebene Höchstgrenze.

Gefahren Durch Verfangen, Hängenbleiben u. ä.

Halten Sie einen Sicherheitsabstand zu der rotierenden Spindel und Zubehörteilen ein.

Tragen Sie keinen Schmuck oder weite Kleidungsstücke.

Halten Sie Ihre Haare von Werkzeug und Zubehör fern. Eine Verwicklung kann zur Skalpierung führen.

Tragen Sie keine Krawatten, Halstücher o. ä. Diese könnten in

Werkzeug oder Zubehör verwickelt werden und zur Strangulierung führen.

Gefahren Beim Betrieb Des Werkzeugs

Schleifräder, Trennscheiben oder Fräsvorsätze niemals an einem Stabschleifer oder Reifenschleifer anbringen! Das Schleifrad oder sonstige Vorsatzwerkzeug kann brechen und schwere oder sogar tödliche Verletzungen hervorrufen.

Die Nenndrehzahl des Vorsatzwerkzeugs muss mindestens der Drehzahl des Stabschleifers entsprechen.

Wellenmontierte Schleifräder und Reifenschleifräder müssen für die Nenndrehzahl der Maschine ausgelegt sein und den entsprechenden Wellendurchmesser haben.

An der Maschine dürfen nur wellenmontierte Schleifräder, Abgratfräsen und Reifenschleifräder angebracht werden. Die Verwendung anderer Vorsatzwerkzeuge wie Drahtbürsten und Bohrer ist unzulässig.

Schadhafte, abgenutzte oder falsch montierte Vorsatzwerkzeuge können starke Vibrationen verursachen. Um die Vibrationsbelastung zu reduzieren, ist darauf zu achten, dass Abgratfräsen scharf und alle sonstigen Vorsatzwerkzeuge in einwandfreiem Zustand sind.

Das zu bearbeitende Werkstück muss sicher befestigt werden.

Vermeiden Sie jeglichen Kontakt mit der rotierenden Spindel oder

Zubehörteilen, um das Abtrennen von Händen oder anderen Körperteilen auszuschließen. Tragen Sie Schutzhandschuhe, um Ihre Hände zu schützen. Das Werkzeug läuft nach Freigeben des Abzugshebels etwas nach.

Deaktivieren Sie keinesfalls die Sicherheitsabsperffunktion auf dem Drückerventilhebel.

An dem Werkzeug und den Zubehörteilen dürfen keine Änderungen vorgenommen werden.

Das Bedienungs- und Wartungspersonal muß den bei der Arbeit mit dem Werkzeug auftretenden körperlichen Belastungen und physikalischen Kräften gewachsen sein.

Tragen Sie stets schlagfeste Schutzbrillen und Gesichtsschutz, wenn Sie mit dem Werkzeug arbeiten, es warten oder reparieren, Zubehör austauschen oder sich in der Nähe der Arbeiten am oder mit dem Werkzeug aufhalten. Das Tragen von Handschuhen und schützender Arbeitskleidung ist zu empfehlen.

Auch kleine Absplatterungen können Augenverletzungen und Erblindung hervorrufen.

Achten Sie darauf, daß andere, die sich in der Nähe des Werkzeugs aufhalten, schlagfeste Schutzbrillen und Gesichtsschutz tragen.

Die Drehzahl des Werkzeugs sollte täglich mit einem Tachometer gemessen werden, um sicherzustellen, dass die auf dem Typenschild angegebene Nenndrehzahl nicht überschritten wird

Die Welle des Vorsatzwerkzeugs muss mindestens 10 mm tief in die Spannzange eingeführt werden. Je weiter ein wellenmontiertes Schleifrad aus der Spannzange herausragt, desto geringer die zulässige Betriebsdrehzahl. Siehe Herstellerempfehlung sowie ANSI B7.1.

Gefahren Am Arbeitsplatz

Stürze gehören zu den häufigsten Verletzungs- oder Todesursachen. Achten Sie auf herumliegende Schläuche auf den Geh- und Arbeitsflächen.

Passender Gehörschutz sollte gemäß den bestehenden Unfallverhütungsvorschriften von Ihrem Arbeitgeber zur Verfügung gestellt und von Ihnen getragen werden.

Achten Sie auf eine ausgeglichene Körperhaltung und festen Halt. Sich wiederholende Bewegungen, schlechte Körperhaltung und die Belastung durch Schwingungen können Schäden an Armen und Händen hervorrufen. Bei Taubheitsgefühlen, Kribbeln, Schmerzen

oder Durchblutungsstörungen beenden Sie die Arbeit mit dem Werkzeug sofort, und wenden Sie sich an einen Arzt.

Stäube und Rückstände, die bei der Arbeit entstehen, sind möglicherweise gesundheitsschädlich. Nicht einatmen oder berühren! Bei Arbeiten, in deren Verlauf Stäube entstehen, sind eine Staubabsauganlage sowie Atemschutzgeräte zu verwenden. Dieses Werkzeug ist für den Einsatz in Umgebungen mit Explosionsgefahr nicht geeignet und weist für die Arbeit an Stromquellen nicht die dafür erforderliche Isolierung auf.

Beim Schleifen entstehende Stäube und Dünste sind möglicherweise explosionsgefährdet. Daher ist eine dem verarbeiteten Material entsprechende Staubabzugs- oder Staubvermeidungsanlage einzusetzen.

Bestimmte Stäube, die beim Schmirlgeln, Sägen, Schleifen, Bohren und bei anderen Herstellungs- und Bautätigkeiten entstehen, enthalten Chemikalien, die nach dem Informationsstand des US-Bundesstaates Kalifornien Krebs sowie embryonale Missbildungen oder sonstige Störungen der Fortpflanzungsorgane hervorrufen. Unter anderem sind folgende Chemikalien schädlich:

- Blei aus bleihaltigen Farben und Lacken
- kristalliner Silikastein, Zement und sonstige Baustoffe
- Arsen und Chrom aus chemisch behandeltem Gummi

Das Ausmaß Ihrer Gefährdung hängt u.a. von der Häufigkeit ab, mit der Sie diesen Stoffen ausgesetzt sind. Um sich gegen solche Chemikalien zu schützen, sollten Sie für eine gute Belüftung Ihres Arbeitsplatzes sorgen und geprüfte, zugelassene Sicherheitsvorrichtungen benutzen, z.B. spezielle

Staubschutzmasken, die mikroskopisch kleine Partikel aus der Atemluft herausfiltern.

Nur zum Gebrauch durch ausgebildete Fachkräfte.

SICHERHEITSHINWEISE

NICHT WEGWERFEN - AN BENUTZER WEITERLEITEN

MANUAL DE INSTRUÇÕES

Requisitos para o fornecimento de ar

1. Fornecer a ferramenta com 90 psig (6,3 bar) de ar seco e puro. As pressões altas reduzem drasticamente o tempo de vida da ferramenta.
2. Conecte a ferramenta à linha de ar utilizando uma mangueira ou tubulação que se adapte aos tamanhos mostrados no diagrama.
3. Não instalar um acoplador de acção rápida directamente no punho do acelerador da rebarbadora.
4. Requisito mínimo do compressor: 3 HP (2238 w), tanque de ar de 227 l (60 gal.).

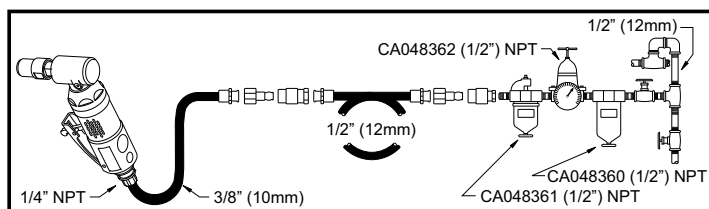

Lubrificação

Utilizar um lubrificador de tubulação de ar com óleo SAE #10, ajustado para duas gotas por minuto. Se não puder ser utilizado um lubrificador de tubulação de ar, acrescentar óleo de motor pneumático na entrada da ferramenta uma vez por dia.

Manutenção

1. Desmonte e inspecione o motor pneumático de três em três meses se a ferramenta está em uso diário. Substitua peças danificadas ou desgastadas.
2. As peças sujeitas a maior desgaste encontram-se sublinhadas na lista de peças.

RP9105QB/RP9106QB/RP9108QB/RP9110QB

Rebarbadora para Peças Fundidas

DECLARAÇÃO DE CONFORMIDADE CE

Nós, Chicago Pneumatic Tool Co. LLC, 13325 Carowinds Blvd., Charlotte, NC 28273 EUA, declaramos sob nossa inteira responsabilidade que o produto com o qual esta declaração está relacionada, está em conformidade com os requisitos da Diretiva do Conselho de Junho de 1998 sobre a aproximação das leis referentes a máquinas dos Estados membros (98/37/CE).

Nome da máquina Rebarbadora para Peças Fundidas
RP9105QB/RP9106QB/RP9108QB/RP9110QB

Tipo da máquina Ferramenta equipada com uma manga de 1/4 polegadas ou 6 mm, destinada à utilização de vários tipos de rebarbas para polir e rebarbar - Nenhum outro uso é permitido

Nº de Série Ferramentas com o Nº C00501-2008 ou superior

Dados Técnicos

Manga com 1/4 polegadas ou 6 mm

Velocidade livre 28.000 RPM (RP9105QB);

23.000 RPM (RP9106QB); 23.000 RPM (RP9108QB);

27.000 RPM (RP9110QB)

Pressão de ar 90 psi (6,3 bar)

Normas harmonizadas aplicadas EN792-9

Normas nacionais aplicadas ISO 8662-13, EN ISO 15744

Nome e posição do responsável Bruno Blanchet, Gerente geral

Assinatura do responsável 

Data de Emissão 15 de Agosto de 2008

Declaração de Ruído e Vibração*

Nível de pressão do som 80 dB(A), pelo EN ISO 15744. Para potência acústica, some 11 dB(A).

Valor de vibração 4,5 m/s² (RP9105QB); 2,7 m/s² (RP9106QB);

2,6 m/s² (RP9108QB); 3,15 m/s² (RP9110QB) pelo ISO 8662-13.

Para estimar a exposição diária a vibrações, podem ser encontradas informações úteis no documento CEN/TR 15350: 2006, "Vibrações mecânicas – Orientação para a avaliação da exposição a vibrações transmitidas manualmente utilizando as informações disponíveis, incluindo as fornecidas pelos fabricantes de máquinas"

*Estes valores declarados foram obtidos por teste feito em laboratório de acordo com os padrões estipulados e não se destinam para utilização em avaliações de risco. Os valores medidos nos locais individuais de trabalho podem ser maiores que os valores declarados. Os valores reais de exposição e o risco de ferimento sentidos por um usuário são específicos e dependem da maneira em que o usuário trabalha, da peça e do design da estação de trabalho, bem como do tempo de exposição e da condição física do usuário. Nós da Chicago Pneumatic, não podemos nos responsabilizar pelas conseqüências causadas pelos valores declarados, ao invés dos valores que refletem a exposição real, e pela avaliação de risco individual em um ambiente de trabalho sobre o qual não temos controle.



AVISO

No sentido de reduzir o perigo de acidentes pessoais, todas as pessoas que utilizarem, repararem, fizerem a revisão, trocarem acessórios ou trabalharem perto desta ferramenta, devem ler e compreender estas instruções antes de executar qualquer trabalho acima referido.

14

É objectivo da Chicago Pneumatic Tool Co. LLC produzir ferramentas que o ajudem a trabalhar de forma segura e eficiente. **VOCE** é o mais importante dispositivo de segurança para esta ou qualquer outra ferramenta. Os seus cuidados e bom senso são a melhor protecção contra ferimentos. Nem todos os possíveis riscos podem aqui ser cobertos, mas tentámos pôr em destaque alguns dos mais importantes.

Para mais informações sobre segurança, consultar:

O seu empregador, sindicato e/ou associação profissional; Ministério do Trabalho dos USA (OSHA), www.osha.gov; Council of the European Communities europe.osha.eu.int "Safety Requirements for the Use, Care and Protection of Abrasive Wheels" (Requisitos de Segurança para a Utilização, Cuidados e Protecção contra Peças Rotativas Abrasivas) (ANSI B7.1) e "Safety Code for Portable Air Tools" (Código de Segurança para Ferramentas Pneumáticas Portáteis) (ANSI B186.1) disponível em: www.ansi.org "Safety Requirements for Hand-Held Non-Electric Power Tools" (Requisitos de Segurança para Ferramentas Eléctricas Portáteis) disponível em: European Committee for Standardization, www.cenorm.be

Riscos Com O Fornecimento De Ar E Ligações

Nunca dirija o ar contra você ou outra pessoa. O ar sob pressão pode causar ferimentos graves. Antes de mudar de acessórios ou proceder a reparações, desligar sempre o fornecimento de ar, drenar o ar comprimido da mangueira e desconectar a ferramenta do ponto de fornecimento de ar sempre que não estiver sendo utilizada. Nunca dirigir o jacto de ar para si ou para terceiros. Mangueiras a chicotear podem causar ferimentos graves. Verificar sempre se existem mangueiras ou contactos danificados ou soltos. Não utilizar juntas de desligamento rápido. Consultar as Instruções para proceder correctamente. Sempre que forem utilizadas juntas de rosca universal, deverão ser aplicados pinos de retenção. Não exceder um máximo de 90 psi/6.2 bar ou como a placa identificadora da ferramenta indicar.

Riscos De Emaranhamento

Mantenha-se afastado do fuso em movimento e dos acessórios. Não use jóias ou roupas soltas. O cabelo solto pode ficar preso na ferramenta ou nos acessórios. Mantenha-se afastado da ferramenta e dos acessórios o vestíário usado ao pescoço (gravatas, etc.).

Riscos De Funcionamento

Nunca monte um rebolo de esmerilhamento, disco de corte ou de desbaste num amolador de matrizes ou frisador de pneus. Um rebolo ou outro acessório que se rompe pode causar ferimentos muito graves ou a morte. A velocidade nominal dos acessórios de esmerilhamento deve ser igual ou maior que a velocidade do amolador de matrizes. Use somente rebolos montados ou acessórios de frisar pneus com velocidade nominal adequada e o diâmetro do eixo correto. Não use escovas de arame, brocas ou qualquer outro acessório além dos rebolos de rebarbação e acessórios para frisar pneus. Os acessórios avariados, gastos ou montados incorretamente podem causar vibrações, certifique-se de que as ferramentas de rebarbação estão afiadas e que esta ferramenta e todos os acessórios estejam em boas condições de funcionamento. Certifique-se de que a peça de trabalho está bem presa e apoiada. Evite o contacto directo com o fuso em movimento e acessórios, a fim de não cortar as mãos ou outras partes do corpo. Utilize luvas para proteger as mãos. A ferramenta continua a funcionar depois

que se solta a alavanca de acionamento.

Não desactive a função de fecho de segurança da alavanca de aceleração manual.

Esta ferramenta e os respectivos acessórios não devem ser alterados.

Os operadores e o pessoal de manutenção deverão ter capacidade para manusear a ferramenta e executar as tarefas.

Utilizar sempre material de protecção resistente ao impacto na face e olhos quando estiver trabalhando com ou perto do local de operações ou estiver envolvido na reparação ou manutenção da ferramenta ou na sua mudança de acessórios. É recomendável usar luvas e roupas protetoras.

Projecteis, por mais pequenos que sejam, podem ferir os olhos e provocar cegueira.

Assegurar-se de que as pessoas nas proximidades utilizam protecção no rosto e olhos resistente ao impacto.

Diariamente, meça a velocidade da máquina com um tacómetro, para verificar que não é maior que o valor em RPM marcado no acessório de esmerilhamento.

Maximize o comprimento de pega do acessório. Não deve ser menor que .390 in. (10mm). Um rebolo montado deixando uma maior protuberância reduz a velocidade permissível - Consulte as recomendações do fabricante e a norma ANSI B7.1.

Acidentes De Trabalho

Escorregar/tropear/cair pode ser causa de ferimentos graves ou morte. Atenção ao excesso de mangueira na área de trabalho ou seus acessos.

Altos níveis de som podem provocar perda permanente de audição. Utilizar protecção acústica como recomendado pelo seu empregador ou pelo regulamento OSHA (ver 29 CFR Parte 1910). Manter uma posição equilibrada (com o corpo e os pés em especial).

Movimentos de trabalho repetitivos, posições desequilibradas e exposição à vibração podem prejudicar mãos e pés. Se ocorrer entorpecimento, sensação de formigueiro, dor ou descoloração da pele, deixe de utilizar a ferramenta e consulte um médico.

Evite inalar poeira ou lidar com debris do processo de trabalho que possa ser perigoso para sua saúde. Use equipamento de extração de poeira, e protetores respiratórios quando estiver trabalhando com material que possa produzir partículas que sejam transportadas pelo ar.

Esta ferramenta não foi concebida para operar em ambientes explosivos e não está isolada para contactar fontes eléctricas. A poeira e os vapores resultantes do lixamento ou esmerilhamento podem causar atmosferas potencialmente explosivas. Use um sistema de extração ou supressão de poeira adequado para o material sendo processado.

Algumas poeiras causadas por lichamento eléctrico, serração, trituração, perfuração e outras atividades de construção, contém químicos, que são reconhecidos pelo Estado da Califórnia como, causadores de câncer e de defeitos de nascimento, ou de outros efeitos reprodutivos. Alguns exemplos destes químicos são:

- Chumbo de tinta à base de chumbo
- Tijolos de sílica cristalina, cimento e outros produtos de alvenaria
- Arsênico e cromo de borrachas quimicamente tratadas

Seus riscos de exposição a estes produtos variam, dependendo da frequência com que você faça este tipo de trabalho. Para reduzir sua exposição a estes químicos: trabalhe numa área bem ventilada, e com equipamento de segurança aprovado, tais como máscaras contra poeira, que sejam específicas para filtrar partículas microscópicas.

Somente para uso profissional.

INSTRUÇÕES DE SEGURANÇA

NÃO DEITE FORA - DÊ AO UTILIZADOR



⚠ ADVARSEL

For å redusere risiko for skade skal enhver som bruker, installerer, reparerer, utfører vedlikehold eller skifter tilbehør på, eller som arbeider i nærheten av dette verktøyet, lese og forstå disse anvisningene før oppgavene utføres.

16

Chicago Pneumatics Tool Co. LLC mål er å produsere verktøy som hjelper deg til å kunne arbeide sikkert og effektivt. DU er det viktigste sikkerhetsmomentet ved bruk av dette og alle andre verktøy. Den beste beskyttelsen mot skader er brukerens ettersyn og sunne fornuft. Selv om ikke alle mulige faresituasjoner kan dekkes her, har vi forsøkt å belyse noen av de viktigste.

Ekstra sikkerhetsinformasjon kan fås gjennom:

Din arbeidsgiver, arbeidsgiverforening og/eller handelsstandforening.
US Department of Labor (OSHA); www.osha.gov; Council of the European Communities europe.osha.eu.int
"Safety Requirements for the Use, Care and Protection of Abrasive Wheels" (ANSI B7.1) og "Safety Code for Portable Air Tools" (ANSI B186.1) er tilgjengelig gjennom: www.ansi.org
"Safety Requirements for Hand-Held Non-Electric Power Tools" er tilgjengelig gjennom: European Committee for Standardization, www.cenorm.be

Farer forbundet med trykkluftbeholdere og -koplinger

Rett aldri trykkluftstrålen mot deg selv eller andre. Luft under trykk kan forårsake alvorlige helseskader.

Før du skifter tilbehør eller utfører reparasjoner, eller når trykkluftskilden ikke brukes, skal lufttilførselen alltid stenges av, trykk i slangen skal elimineres og verktøyet skal koples fra lufttilførselen.

Rett aldri luftstrømmen mot deg selv eller andre.

Slinger som slår tilbake kan forårsake alvorlig skade. Kontroller alltid for skadde eller løse slanger og koplingsdeler.

Bruk ikke hurtigkoplinger på verktøyet. Se instruksjonene for riktig monteringsmetode.

Låsepinner må alltid monteres ved bruk av universalkoplinger med vridning.

Det maksimale lufttrykket må ikke overstige 6,2 bar/90 psi, eller som angitt på verktøyetets navneplate.

Farer forbundet med innvikling

Hold deg unna det roterende drevet og tilbehør.

Bruk ikke smykker eller løstsittende klær.

Hår som blir fanget i verktøy og tilbehør kan forårsake skalpering, og må derfor holdes unna.

Gjenstander rundt halsen kan forårsake kveling, og må derfor holdes unna verktøy og tilbehør.

Farer forbundet med bruk

Du må aldri montere en slipeskive, kutteskive eller overfres på en rettsliper eller en saktegående rettsliper. En slipeskive eller annet tilbehør som ryker kan forårsake svært alvorlige helseskader eller dødsfall.

Slipetilbehørets nominelle hastighet må være lik eller større enn hastigheten til rettsliperen.

Når du bruker kjeramisk bundne slipestifter eller tilbehør til saktegående rettsliper, må disse i begge tilfeller ha adekvat nominell hastighet og korrekt akseldiameter.

Ikke bruk stålborster, drillbiter eller noe annet tilbehør enn filer med kjeramisk bundne slipestifter og tilbehør til saktegående rettsliper.

Ødelagt slitt eller feilaktig montert tilbehør kan forårsake kraftigere vibrasjon. For å redusere vibrasjonene må du sørge for at freseverktøyet er skarpt og at både dette og alt tilbehør er i god stand.

Sørg for at arbeidsstykket er godt støttet opp.

Unngå direkte kontakt med den roterende spindelen og tilbehør,

slik at du forhindrer å kutte hendene eller andre kroppsdeler. Bruk hansker for å beskytte hendene. Verktøyet fortsetter å gå etter at pådraget er sluppet.

Av-funksjonen på gasspakens sikkerhetslås må ikke slås av. Dette verktøyet og tilbehøret må ikke modifiseres.

Brukere og vedlikeholdspersonale må være i fysisk stand til å behandle verktøyet styrke, og være i stand til å utføre arbeidsoppgaven.

Bruk alltid slagfast øye- og ansiktsbeskyttelse når du bruker eller er i nærheten av arbeidsområdet, ved reparasjon eller vedlikehold av verktøyet, eller når du skifter tilbehør på verktøyet. Det anbefales å bruke hansker og beskyttende klær.

Selv små prosjektiler kan skade øynene og forårsake blindhet.

Sørg for at alle andre innenfor arbeidsområdet bruker slagfast øye- og ansiktsbeskyttelse.

Mål lufttrykkverktøyetets hastighet daglig med et tachometer for å forsikre deg om at den ikke er høyere enn det antallet omdreininger i minuttet (RPM) som er avmerket på slipetilbehøret. Maksimaliser gripelengden av tilbehøret. Den må ikke være kortere enn 10 mm (0,390 tommer). For kjeramisk bundne slipestifter gjelder at økt overheng gir redusert tillatt hastighet. Slå opp i produsentens anbefalinger og (ANSI B7.1)

Farer på arbeidsplassen

Å skli/snuble/falle er en hyppig årsak til alvorlig skade eller død. Vær oppmerksom på overfløydige deler av slangen på bakken der man går eller arbeider.

Høye lydnivåer kan forårsake permanent hørselstap. Bruk hørselsvern som anbefalt av din arbeidsgiver eller av OSHA-regulativ (se 29 CFR, del 1910).

Behold god kroppsbalanse og sikkert fotfeste.

Gjentatte arbeidsbevegelser, ubehagelige stillinger og utsettelse for vibrering kan være skadelig for hender og armer. Hvis det oppstår nummenhet, prikking, smerte eller fargetap i huden, skal du slutte å bruke verktøyet og kontakte lege.

Unngå å puste inn støv og å håndtere helseskadelige avfallsprodukter fra arbeidsprosessen. Bruk støvavsug og pusteutstyr når du arbeider med materialer som avgir luftbårne partikler.

Dette verktøyet er ikke laget for bruk i eksplosive atmosfærer, og er ikke isolert for kontakt med elektriske strømkilder.

Potensielt eksplosive atmosfærer kan forårsakes av støv og damper som skyldes sandblåsing eller sliping. Bruk et støvavtrekk eller undertrykkssystem som egner seg for det materialet som behandles.

Enkelte typer støv som frigjøres ved sandblåsing, saging, sliping, boring og andre byggeaktiviteter inneholder kjemikalier som den amerikanske staten California regner som kreftfremkallende, som årsak til fosterskader og på andre måter skadelig for forplantningsprosessen. Dette er noen eksempler på slike kjemikalier:

- Bly fra blyholdig maling
- Blokker av krystallin silika, sement og andre murprodukter
- Arsenikk og krom fra kjemisk behandlet gummi

Den helsefaren som utgår fra slike produkter varierer, avhengig av hvor ofte du utfører denne type arbeid. Du kan redusere eksponeringen for disse kjemikalene ved å sørge for god ventilasjon på arbeidsplassen og bruke godkjent personlig verneutstyr, som f.eks. pustemasker som er beregnet på å filtrere ut mikroskopiske partikler.

Kun til profesjonell bruk.

SIKKERHETSANVISNINGER

KAST IKKE BORT - GI TIL BRUKER

GEBRUIKSAANWIJZING

Luchttoevoervereisten

1. Sluit het gereedschap aan op schone, droge lucht met een druk van 6,3 bar (90 psig). Een hogere druk verkort de levensduur van het gereedschap aanzienlijk.
2. Sluit het gereedschap op lucht aan met pijp, slang en koppelstuk van de in het diagram aangegeven maten.
3. Sluit geen snelkoppeling direct op de slijpregelhendel aan.
4. Minimale eisen waaraan de compressor moet voldoen: 3 PK (2238 w), 60 gallon luchttank.

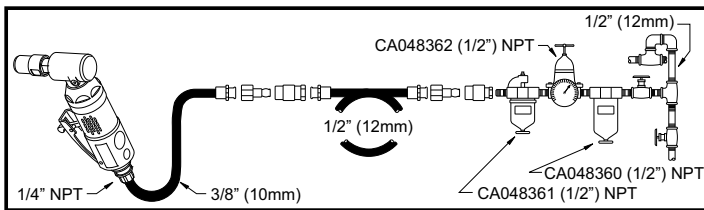

Smering

Gebruik een luchtleiding-smeerinrichting met SAE#10-olie, afgesteld op twee (2) druppels per minuut. Als geen gebruik kan worden gemaakt van een luchtleiding-smeerinrichting, voegt u een maal per dag luchtmotorolie aan de inlaat toe.

Onderhoud

1. Demonteer en controleer onderdelen van luchtmotor en reguleereenheden elke drie (3) maanden wanneer de machine dagelijks wordt gebruikt. Vervang beschadigde of versleten onderdelen.
2. Bijzonder slijtage-gevoelige onderdelen staan onderstreept in de onderdelenlijst.

EG OVEREENKOMSTIGHEIDSVERKLARING

Ondergetekende, Chicago Pneumatic Tool Co. LLC, 13325 Carowinds Blvd., Charlotte, NC 28273 USA, verklaart hierbij dat het produkt waarop deze verklaring betrekking heeft, in overeenstemming is met de in juni 1998 door de Raad van de Europese Gemeenschap bepaalde richtlijnen met betrekking tot de in de Lidstaten gehanteerde wetgeving aangaande machines (98/37/EG).

Produktnaam RP9105QB/RP9106QB/RP9108QB/RP9110QB
Slijpmachine

Machine-type Aangedreven gereedschap voorzien van een 6 mm / 1/4 in. freeshouder met verschillende wet- en slijpsteentjes voor polijsten en slijpen - Ander gebruik niet toegestaan

Serienummer. Gereedschappen met nr. C00501-2008 of hoger

Technische Gegevens

Freeshouder 6 mm of 1/4 in.

Vrijloopsnelheid 28.000 RPM (RP9105QB); 23.000 RPM

(RP9106QB); 23.000 RPM (RP9108QB); 27.000 RPM

(RP9110QB)

Werkdruk 6,3 bar (90 psi)

Toegepaste Harmonisatie Standaard EN792-9

Toegepaste Nationale Standaard ISO 8662-13, EN ISO 15744

Naam en Functie Ondergetekende Bruno Blanchet, Algemeen directeur

Handtekening 

Datum van gegevensverstrekking 15 Augustus 2008

Verklaring m.b.t. geluid en trillingen*

Geluidsdruk niveau 80 dB(A), volgens EN ISO 15744. Voor geluidsvermogen, 11 dB(A) bijvoegen.

Trillingswaarde 4,5 m/s² (RP9105QB); 2,7 m/s² (RP9106QB); 2,6 m/s² (RP9108QB); 3,15 m/s² (RP9110QB), volgens ISO 8662-13.

Voor het maken van schattingen van dagelijkse blootstelling aan trillingen kan nuttige informatie gevonden worden in CEN/ TR 15350: 2006, "Mechanische trillingen - Richtlijn voor de bepaling van blootstelling aan op de hand overgebrachte trillingen gebruikmakend van beschikbare informatie inclusief door de fabrikant van de machines verstrekte informatie"

*Deze opgegeven waarden zijn verkregen uit laboratoriumtests overeenkomstig de opgegeven normen en zijn niet voldoende voor gebruik in risicobeoordeling. Op individuele werkplekken gemeten waarden kunnen hoger zijn dan de opgegeven waarden. De feitelijke blootstellingswaarden en het door een individuele gebruiker ervaren risico van letsel zijn uniek en hangen af van de manier waarop de gebruiker werkt, het ontwerp van het werkstuk en het werkstation alsook van de blootstellingstijd en de fysieke conditie van de gebruiker. Wij, Chicago Pneumatic, kunnen niet aansprakelijk worden gesteld voor de gevolgen van het gebruik van de opgegeven waarden, in plaats van waarden die de feitelijke blootstelling weergeven, bij een individuele risicobeoordeling op een werkpleksituatie waarover wij geen controle hebben.

Copyright 2008, Chicago Pneumatic Tool Co. LLC

Alle rechten voorbehouden. Onbevoegd gebruik of kopiëren van de inhoud of een deel daarvan is verboden. Dit geldt in het bijzonder voor handelsmerken, modelbenamingen, onderdeelnummers en teken. Gebruik uitsluitend goedgekeurde onderdelen. Schade of storingen, veroorzaakt door het gebruik van niet-goedgekeurde onderdelen, worden niet door de garantie of productaansprakelijkheid gedekt.



⚠ WAARSCHUWING

Om de kans op verwondingen zo klein mogelijk te maken, dient iedereen die dit gereedschap gebruikt, installeert, repareert, onderhoudt, onderdelen ervan vervangt of in de buurt ervan werkt deze instructies goed te lezen.

18

Chicago Pneumatic Tool Co. LLC wil graag gereedschappen maken waarmee u veilig en efficiënt kunt werken. De belangrijkste bijdrage aan de veiligheid van dit en elk ander stuk gereedschap levert u zelf. Uw voorzichtigheid en gezond verstand vormen de beste bescherming tegen verwondingen. We kunnen hier niet op alle mogelijke gevaren ingaan, maar hebben geprobeerd de belangrijkste op een rijtje te zetten.

Raadpleeg Voor Meer Informatie Over Veiligheid:

Uw werkgever, vakbond en/of beroepsvereniging.
In de Verenigde Staten: het Ministerie van Arbeid (OSHA);
www.osha.gov; Council of the European Communities europe.
osha.eu.int

"Safety Requirements for the Use, Care and Protection of Abrasive Wheels" (Veiligheidseisen voor het gebruik, het onderhoud en de bescherming van slijpschijven) (ANSI B7.1) en "Safety Code for Portable Air Tools" (Veiligheidsvoorschriften voor draagbaar pneumatisch gereedschap) (ANSI B186.1) verkrijgbaar bij:
www.ansi.org

"Safety Requirements for Hand-Held Non-Electric Power Tools" (Veiligheidseisen voor niet-elektrisch handgereedschap) verkrijgbaar bij: de Europese Commissie voor Normalisatie,
www.cenorm.be

Gevaren In Verband Met Luchttoevoer En Aansluitingen

Richt nooit lucht op uzelf of iemand anders. Lucht onder druk kan ernstige verwondingen veroorzaken.

Sluit de luchttoevoer altijd af, laat de samengeperste lucht ontsnappen en ontkoppel het gereedschap van de luchttoevoer wanneer u het gereedschap niet gebruikt, alvorens onderdelen te verwisselen of reparatiewerkzaamheden te verrichten.

Richt nooit lucht op uzelf of anderen.

Losgeslagen slangen kunnen ernstige verwondingen veroorzaken. Controleer altijd of de slangen en fittingen niet beschadigd zijn en goed vastzitten.

Gebruik geen snelkoppelingen bij dit gereedschap. Raadpleeg de instructies voor de juiste aansluiting.

Bij het gebruik van universele draaikoppelingen dienen borgpennen te worden geïnstalleerd.

De maximumluchtdruk van 90 psi/6.2 bar of zoals die is aangegeven op het gereedschap mag niet worden overschreden.

Gevaar Van Verstrikt Raken

Blijf uit de buurt van de ronddraaiende as en het ronddraaiende hulpstuk.

Draag geen sieraden of ruimvallende kleding.

Haren die verstrikt raken in het gereedschap of de hulpstukken kunnen worden uitgerukt.

Kledingstukken om de nek die verstrikt raken in het gereedschap of de hulpstukken kunnen verstikking tot gevolg hebben.

Gevaren Bij Gebruik

Monteer nooit een slijpschijf, doorslijpschijf of bovenrees op een slijpmachine of bandenpolijstmachine. Een slijpschijf of ander hulpstuk dat barst, kan zeer ernstig of dodelijk letsel veroorzaken. Het nominale toerental van het slijphulpstuk moet gelijk aan of hoger dan het toerental van de slijpmachine zijn.

Gebruik uitsluitend gemonteerde schijven of bandenpolijsthulpstukken met een hoog genoeg nominaal toerental en de juiste asdiameter.

Gebruik geen staalborstels, boren of andere hulpstukken behalve gemonteerde schijven, slijpstenen en bandenpolijsthulpstukken. Beschadigde, versleten of verkeerd gemonteerde hulpstukken kunnen meer trilling veroorzaken. Om blootstelling aan trilling te verminderen moet u ervoor zorgen dat afbraamgereedschap scherp is en dit gereedschap en alle hulpstukken in goede staat verkeren.

Zorg dat het werkstuk naar behoren wordt ondersteund.

Vermijd direct contact met de ronddraaiende as of het hulpstuk om snijden van handen of andere lichaamsdelen te voorkomen. Draag beschermende handschoenen. Het gereedschap blijft lopen nadat de trekker is losgelaten.

Schakel de veiligheidsvoorziening voor uitschakelen, die zich op de gashandel bevindt, niet uit.

Breng geen wijzigingen aan op dit gereedschap of de hulpstukken. De persoon die het gereedschap bedient of onderhoudt dient fysiek in staat te zijn met het vermogen van het gereedschap om te gaan en de werктаak uit te kunnen voeren.

Draag altijd slagbestendige oog- en gezichtsbescherming wanneer u werkt met, in de buurt bent van of betrokken bent bij reparatie, onderhoud of verwisseling van onderdelen van het gereedschap. Handschoenen en beschermende kleding worden aanbevolen. Zelfs de kleinste wegspringende deeltjes kunnen de ogen ernstig verwonden en tot blindheid leiden.

Zorg dat iedereen in uw omgeving slagbestendige oog- en gezichtsbescherming draagt.

Meet het toerental van het pneumatische gereedschap elke dag met een toerenteller om u ervan te verzekeren dat het niet hoger is dan het tpm dat op het slijphulpstuk staat.

Zorg dat de as van het hulpstuk zo ver mogelijk in de spankop zit. De as moet er minstens 0,390 inch (10 mm) in zitten. Als een gemonteerde schijf meer uitsteekt, is het toegestane toerental lager - Raadpleeg de aanbevelingen van de fabrikant en (ANSI B7.1)

Gevaren Op De Werkvloer

Uitglieden, struikelen en vallen zijn de voornaamste oorzaken van ernstige verwondingen of ongevallen met dodelijke afloop. Let op slangen die op de vloer liggen.

Een te hoog geluidsniveau kan tot blijvende gehoorstoornis leiden. Gebruik de door uw bedrijf aanbevolen oorbescherming (of de OSHA-richtlijn; zie 29 CFR deel 1910).

Zorg voor een goede werkhouding en een stevige standplaats.

Vaak herhaalde werkbewegingen, een ongewone houding en trillingen zijn schadelijk voor handen en armen. Als gevoelloosheid, tintelen, pijn of wit worden van de huid optreedt, dient u het gebruik van het gereedschap te staken en een arts te raadplegen.

Vermijd het inademen van stof of het aanraken van afvalstoffen die schadelijk voor uw gezondheid kunnen zijn. Maak gebruik van ontstopping en draag ademhalingsbescherming wanneer u met materiaal werkt dat deeltjes in de lucht verspreidt.

Dit gereedschap mag niet worden gebruikt in een omgeving met ontploffingsgevaar; het is niet geïsoleerd tegen contact met elektrische energiebronnen.

Een potentieel explosieve omgeving kan door stof en dampen, veroorzaakt door schuren of slijpen, ontstaan. Maak gebruik van een stofafzuig- of stofweringssysteem dat geschikt is voor het te bewerken materiaal.

Soms bevat stof dat bij machinaal schuren, zagen, slijpen, boren en andere bouwactiviteiten ontstaat, chemicaliën waarvan aan de staat Californië bekend is dat dit kanker en aangeboren afwijkingen of andere risico's m.b.t. de voortplanting veroorzaakt. Enkele voorbeelden van deze chemicaliën zijn:

- Lood uit loodhoudende verf
- Kristallijne silicatenen, cement en andere metselproducten
- En arseen en chroom uit chemisch behandeld rubber

Uw risico door blootstelling hieraan varieert al naargelang hoe vaak u dit soort werk doet. Verminder blootstelling aan deze chemicaliën: werk in een goed geventileerde ruimte en werk met goedgekeurde veiligheidsuitrusting zoals stofmaskers die speciaal ontworpen zijn om microscopische deeltjes uit te filteren.

Uitsluitend voor professioneel gebruik.

VEILIGHEIDSVOORSCHRIFTEN

NIET WEGGOOIEN - GEEF DOOR AAN DE GERRUIKER

BRUGSANVISNING

Krav til luftforsyning

1. Tilføj værktøjet 6,3 bar (90 psi) ren, tør luft. Et højere tryk vil stærkt reducere værktøjets levetid.
2. Tilslut værktøjet til lufttilførsel ved at bruge rør-, slange- og fittingstørrelser der vises i figuren.
3. Der må ikke monteres hurtigkobling direkte på plansliberens gashåndtag.
4. Minimumskrav til kompressor: 3 hk (2.238 w), 227 l (60 gal) lufttank.

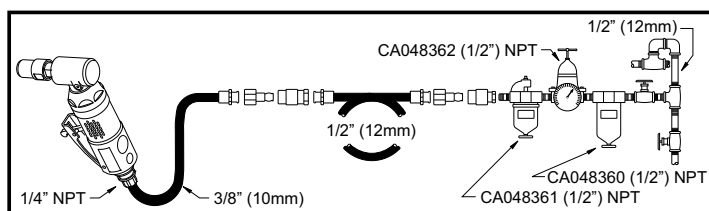

Smøring

Brug trykluftsmøring med SAE 10 olie, justeret til to (2) dråber pr. minut. Kan trykluftsmøring ikke benyttes, tilføres luftindtaget trykluftmotorolie en gang dagligt.

Vedligeholdelse

1. Adskil og inspicér trykluftmotoren og regulatoren hver tredje måned, hvis værktøjet benyttes dagligt. Udskift slidte og beskadigede dele.
2. Reservedele med stor slitage er understreget i reservedelslisten.

EU-OVERENSSTEMMELSESERKLÆRING

Vi, Chicago Pneumatic Tool Co. LLC, 13325 Carowinds Blvd., Charlotte, NC 28273 USA, erklærer under eneansvar, at produktet, der beskrives nedenfor, er i overensstemmelse med kravene i Kommissionens direktiv af juni 1998 vedrørende harmonisering af medlemslandenes love om maskinsikkerhed (98/37/EF) og møtrikker med gevind.

Maskinbetegnelse RP9105QB/RP9106QB/RP9108QB/RP9110QB Mini Formsliber

Maskintype Trykluftværktøj med 6 mm eller 1/4" patron til forskellige slibesten til slibning og polering - Ingen anden brug er tilladt

Serienr. Værktøj med nr. C00501-2008 og højere

Tekniske specifikationer

6 mm eller 1/4" patron

Hastighed u/belastning 28.000 omdr./min. (RP9105QB); 23.000 omdr./min. (RP9106QB); 23.000 omdr./min. (RP9108QB); 27.000 omdr./min. (RP9110QB)

Lufttryk 6,3 bar (90 psi)

Anvendte harmoniseringsstandarder EN792-9

Anvendte internationale standarder ISO 8662-13, EN ISO 15744

Udsteders navn og stilling Bruno Blanchet, Administrerende direktør

Udsteders underskrift 

Udstedelsesdato 15 august 2008

Støj- og vibrationsdeklaration*

Lydtryksniveau 80 dB(A), i henhold til EN ISO 15744. For lydstyrkeniveauet tillægges 11 dB(A).

Vibrationsniveau 4,5 m/s² (RP9105QB); 2,7 m/s² (RP9106QB); 2,6 m/s² (RP9108QB); 3,15 m/s² (RP9110QB), i henhold til ISO 8662-13.

Når du skal bedømme den daglige udsættelse for vibrationer, kan du finde brugbar information i CEN/TR 15350: 2006, "Mekanisk vibration - retningslinjer for vurdering af udsættelse for håndtransmitterede vibrationer ved hjælp af tilgængelig information; inklusive den, som maskinens producent leverer".

*De ovenstående værdier blev opnået under laboratorieforsøg i overensstemmelse med de ovenstående standarder og er ikke tilstrækkeligt grundlag til vurdering af risiko forbundet med brug af udstyret. Værdier målt på det individuelle arbejdsområde kan være højere end de ovennævnte værdier. Den faktiske udsættelse for skadelig støj eller vibration og den risiko, der opleves af brugeren, er enestående afhængige af den måde, individet arbejder på, og hvordan arbejdsområdet er anlagt, såvel som udsættelsens varighed og brugerens fysiske kondition. Vi, Chicago Pneumatic, kan ikke påtage os noget ansvar for anvendelse af de ovenstående værdier i stedet for anvendelse af værdier, der er opnået i den faktiske arbejdssituation, som grundlag for vurdering af risiko forbundet med brug i en arbejdssituation, vi ikke har nogen kontrol over.

Copyright 2008, Chicago Pneumatic Tool Co. LLC

Alle rettigheder forbeholdes. Al uautoriseret brug eller kopiering af indholdet eller dele deraf er forbudt. Dette gælder specielt varemærker, modelangivelser, reservedelsnumre og tegninger. Brug kun autoriserede reservedele. Skade eller funktionsfejl, som er forårsaget af anvendelse af uautoriserede dele, er ikke dækket af nogen garanti eller produktansvar.



⚠ ADVARSEL

For at reducere risikoen for personskade skal enhver, der bruger, installerer, reparerer, vedligeholder, skifter tilbehør på eller arbejder nær dette værktøj, læse disse instrukser grundigt, før sådant arbejde udføres.

20

Det er Chicago Pneumatics Tool Co. LLC mål at producere værktøj, der giver et sikkert og effektivt arbejdsmiljø. Den vigtigste sikkerhedsforanstaltning for dette og alt andet værktøj er DIG. Din omhu og sunde fornuft er den bedste beskyttelse mod personskade. Alle mulige faremomenter kan ikke dækkes her, men vi har forsøgt at fremhæve nogle af de vigtigste.

Konsulter følgende for at få yderligere information om sikkerhed:

Din arbejdsgiver, fagforening og/eller handelsforening.
Det amerikanske arbejdsministerium (US Department of Labor [OSHA]); www.osha.gov; Council of the European Communities europe.osha.eu.int
Sikkerhedsregulativer for brug, vedligehold og beskyttelse af slibeskiver ("Safety Requirements for the Use, Care and Protection of Abrasive Wheels" (ANSI B7.1)) og Sikkerhedsregulativer for transportabelt trykluftværktøj ("Safety Code For Portable Air Tools" [B186.1]), der kan fås hos: www.ansi.org
Sikkerhedskrav til ikke-elektriske håndmaskiner ("Safety Requirement For Hand-Held Non-Electric Power Tools"), der kan fås fra: European Committee for Standardization, www.cenorm.be

Faremoment: trykluft og tilslutning

Vend aldrig luft mod dig selv eller nogen andre. Luft under tryk kan forårsage alvorlig tilskadekomst.

Sluk altid for lufttilførslen, tag trykket af slangen, og afmonter værktøjet, når det ikke benyttes, og der skiftes tilbehør og foretages reparation.

Ret aldrig luftstrømmen direkte mod dig selv eller andre. Piskende slanger kan forårsage alvorlig personskade. Se altid efter beskadigede og løse slanger og fittings.

Brug aldrig snapkoblinger på værktøjet. Se instruktionerne vedr. korrekt montering.

Når der benyttes universaltvistkoblinger, skal der monteres låsepinde.

Lufttrykket må aldrig overstige 6,2 bar (90 psi), eller som angivet på værktøjets informationsplade.

Faremoment: Bevægelige Dele

Hold afstand til roterende spindler og tilbehør.

Bær ikke smykker eller løs beklædning.

Man kan blive skalperet, hvis hår ikke holdes borte fra værktøj og tilbehør.

Man kan blive kvalt, hvis halstørklæder ikke holdes borte fra værktøj og tilbehør.

Faremoment: Drift

Monter aldrig et slibehjul, skæreskive eller fræserskær på en slibemaskine eller en fælgpoleremaskine. Et slibehjul eller andet tilbehør, som går i stykker, kan forårsage meget alvorlig tilskadekomst eller dødsfald.

Den nominelle tilladte hastighed for ethvert stykke slibetilbehør skal være lig med eller større end slibemaskinens hastighed.

Brug kun monterede hjul eller fælgpoleringstilbehør med en tilstrækkelig nominal hastighed og den korrekte skaftdiameter.

Brug ikke strålbørster, bor eller noget andet tilbehør bortset fra monterede hjul, gratfjernertilbehør og fælgpoleringstilbehør.

Beskadiget, slidt eller forkert monteret tilbehør kan forårsage højere vibration. For at mindske udsættelsen for vibration skal man sikre, at afgratningsvæktøj er skarpt, og at dette stykke værktøj og alt tilbehør er i god stand.

Vær sikker på, at arbejdsemnet er godt understøttet.

Undgå direkte kontakt med roterende spindler og tilbehør for ikke at skære hænder eller andre kroppsdele. Brug handsker til at beskytte hænderne. Dette stykke værktøj bliver ved med at køre, efter at man har sluppet trykkeren.

Deaktiver ikke sikkerhedslåsen på gashåndtaget.

Dette værktøj og dets tilbehør må ikke modificeres.

Brugere og vedligeholdelsespersonel skal være fysisk i stand til at håndtere værktøjets kraft og udføre arbejdsopgaverne.

Brug altid slagfast øjen- og ansigtsbeskyttelse under eller nær arbejde, reparation eller vedligeholdelse af værktøjet eller udskiftning af tilbehør på værktøjet. Det anbefales, at man bruger handsker og beskyttende påklædning.

Selv små udslyngede genstande kan skade øjne og forårsage blindhed.

Sørg for, at alle andre i området bærer slagfast øjen- og ansigtsbeskyttelse.

Mål luftværktøjets hastighed hver dag med en omdrejningstæller, for at sikre, at den ikke er højere end rpm-markeringen på slibetilbehøret.

Sæt tilbehørets skaft så langt ind i patronen som muligt.

Gribelængden må ikke være mindre end 10 mm (0,390 in). Ekstra fremspring på et monteret hjul mindsker dets tilladte hastighed - Se fabrikantens anbefalinger og (ANSI B7.1)

Faremoment: på arbejdspladsen

En hovedårsag til alvorlig og livsfarlig personskade er glidning, snublen og fald. Vær opmærksom på slanger efterladt på gulvet.

Høje lyd niveauer kan forårsage permanent tab af hørelse. Brug høreværn som foreskrevet af arbejdsgiver eller OSHA-regulativer (se 29 CFR part 1910).

Hold altid kroppen i balance og en god fodstøtte.

Gentagne arbejdsbevægelser, forkerte stillinger og udsættelse for vibrationer kan være skadeligt for hænder og arme. Hvis der opstår følelsesløshed, snurren eller smerter, eller huden bliver hvid, stoppes værktøjet med det samme, og lægehjælp søges.

Undgå inhalering af støv eller håndtering af affald fra de arbejdsprocesser, som kan være skadelige for dit helbred. Brug et udsugningsanlæg og bruge beskyttende respirationsudstyr, når du arbejder med materialer, der frembringer luftbårne partikler.

Dette værktøj er ikke beregnet til brug i eksplosionsfarlig luft og er ikke isoleret til kontakt med elektriske strømkilder.

Støv og dampe fra pudning og slibning kan skabe en potentielt eksplosiv atmosfære. Brug udsugningsudstyr eller andre støvhæmmende foranstaltninger, som er hensigtsmæssige for det materiale, der bearbejdes.

En del støv, som frembringes ved pudning, savning, slibning, boring og andre byggeaktiviteter indeholder kemikalier, hvorefter delstaten Californien ved, at de forårsager kræft, fødselsmisdannelser og anden reproduktiv skade. Nogle eksempler på sådanne kemikalier er:

- Bly fra blyholdig maling
- Silikatkrystalholdige mursten, cement og andre murværksprodukter
- Arsenik og krom fra kemisk behandlet gummi.

Din risiko ved udsættelse for disse stoffer varierer, afhængigt af hvor ofte du udfører denne slags arbejde. For at mindske din udsættelse for disse kemikalier kan du gøre følgende: Arbejd i et godt ventileret område og bruge godkendt sikkerhedsudstyr såsom en respirator, der er specielt godkendt til at bortfiltrere mikroskopiske partikler.

Kun til professionel brug.

SIKKERHEDSINSTRUKSER

KASSÉR IKKE DETTE - GIV DET TIL BRUGEREN

OHJEKIRJA

Ilmansaantivaatimukset

1. Työkalu tarvitsee 6,3 bar (90 psi) puhdasta, kuivaa ilmaa. Tätä korkeampi paine vähentää tuntuvasti laitteen käyttöikää.
2. Yhdistä työkaluun paineilma käyttämällä putkea, letkua ja kaaviossa annettuja liittinkokoja.
3. Älä asenna pikaliitintä suoraan hiomakoneen liipaisinkahvaan.
4. Kompressorin minimiteho: 3 hv (2238 w), 227 l (60 gal.) ilmasäiliö.

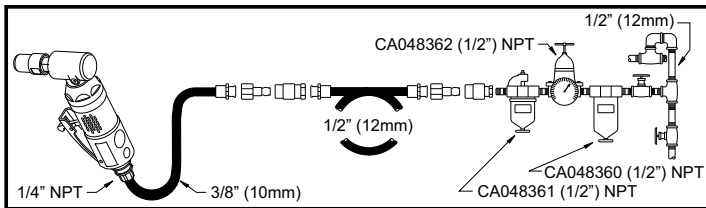

Voitelu

Käytä paineilman voitelulaitetta ja SAE 10 -öljyä, säädä voitelu kahteen tippaan minuutissa. Jos voitelulaitetta ei ole, laita ilma-akkuun kompressorioiljyä kerran päivässä.

Huolto

1. Pura ja tarkasta ilmamoottori ja säädin kolmen (3) kuukauden välein, jos työvälinettä käytetään päivittäin. Vaihda kuluneet ja vaurioituneet osat uusiin.
2. Kulumiselle erityisen alttiit osat on alleiviivattu osaluettelossa.

EU-YHDENMUKAISUUSTODISTUS

Chicago Pneumatic Tool Co. LLC, 13325 Carowinds Blvd., Charlotte, NC 28273 USA, vakuuttaa ainoana vastuunhaltijana, että tämän todistuksen kattama tuote täyttää kaikki Euroopan yhteisön kesäkuussa 1998 annetun jäsenmaiden koneturvallisuutta koskevia lakeja tulkitsevan direktiivin (98/37/EY), sisältämät määräykset.

Koneen nimi RP9105QB/RP9106QB/RP9108QB/RP9110QB
Muottihiomakone

Konetyyppi 6 mm (1/4 tuumaa) kiristyssuppilolla varustettu erilaisten laikkojen kanssa käytettävä kiillotus- ja hiomakone - Mikään muu käyttö ei ole sallittua

Sarjanro Koneet, joiden nro on C00501-2008 tai suurempi

Tekniset tiedot

6 mm (1/4 tuumaa) kiristyssuppilo

Vapaa kierrosnopeus 28000 r/min. (RP9105QB);

23000 r/min. (RP9106QB); 23000 r/min. (RP9108QB);

27000 r/min. (RP9110QB)

Ilmanpaine 6,3 bar (90 psi)

Sovelletut yleisstandardit EN792-9

Sovelletut kansalliset standardit ISO 8662-13, EN ISO 15744

Nimi ja arvo Bruno Blanchet, Toimitusjohtaja

Allekirjoitus 

Julkaisupäivämäärä 15 elokuu 2008

Melu ja värinäseloste*

Melupainetaso 80 dB(A), Testi: EN ISO 15744. Äänitehoa varten lisää 11 dB(A).

Tärinä RP9111QB 4,5 m/s² (RP9105QB); 2,7 m/s² (RP9106QB);

2,6 m/s² (RP9108QB); 3,15 m/s² (RP9110QB), Testi: ISO 8662-13.

Arvioitaessa päivittäiselle tärinälle altistumisen määrää, hyödyllisiä tietoja voi löytyä julkaisusta CEN/TR 15350: 2006, "Mekaaninen värähtely. Opastusta käsiin kohdistuvan tärinäaltistuksen arvioimiseksi käyttäen hyväksi saatavilla olevaa tietoa mukaan lukien koneiden valmistajien toimittamat tiedot".

*Tässä ilmoitetut arvot on saatu mainittujen normien mukaisissa laboratoriotesteissä. Ne eivät riitä riskien määrittämiseen. Yksittäisissä työpisteissä mitatut arvot voivat olla selosteessa mainittuja arvoja suuremmat. Todelliset altistusarvot ja yksilöön kohdistuvat haitalliset vaikutukset ovat yksilöllisiä. Ne riippuvat työskentelytavasta, työstettävästä kappaleesta, työaseman rakenteesta, altistusajasta ja käyttäjän terveydentilasta. Sen vuoksi Chicago Pneumatic ei voi olla vastuussa tässä ilmoitettujen arvojen käytöstä (todellisten altistusarvojen sijasta) työpisteessä vallitsevan yksilöllisen riskin määrittämiseen ja siitä aiheutuvista seuraamuksista, olosuhteissa, joihin emme voi millään tavalla vaikuttaa.



VAROITUS

Ennen työkalun käyttöä, asennusta, korjausta, huoltoa, tarvikkeiden vaihtoa tai työkalun lähistöllä työskentelyä on tapaturmien välttämiseksi perehdyttävä näihin ohjeisiin.

22

Chicago Pneumatic Tool Co. LLC tavoitteena on valmistaa työkaluja, jotka edistävät työskentelysi turvallisuutta ja tehokkuutta. SINÄ olet ratkaisevin tekijä näiden asioiden kannalta. Harjoittamasi huolellisuus ja varovaisuus ovat paras tae tapaturmia vastaan. Kaikkia mahdollisia vaaratekijöitä ei voida käsitellä tässä ohjeessa, joka painottaa tärkeimpiä turvatoimia.

Lisätietoja turvallisuudesta saat seuraavista lähteistä:

Alan ammattiliitosta ja/tai yhdistyksestä.
Yhdysvaltain työministeriöstä (U.S. Department of Labor; OSHA); www.osha.gov; Council of the European Communities europe.osha.eu.int
"Safety Requirements for the Use, Care and Protection of Abrasive Wheels" (ANSI B7.1) and "Safety code for Portable Air Tools (ANSI B186.1) saatavilla seuraavasta osoitteesta: www.ansi.org
"Safety Requirement For Hand-Held Non-Electric Power Tools" saatavilla seuraavasta osoitteesta: European Committee for Standardization, www.cenorm.be

Paineilmaan ja liittäntöihin liittyvät vaarat

Älä koskaan suuntaa paineilmasuihkua itseäsi tai ketään muuta kohti. Paineilma voi aiheuttaa vakavia vammoja. Katkaise paineilma, vapauta letkun ilmanpaine ja irrota työväline paineilmaasta, kun työväline ei ole käytössä sekä ennen tarvikkeiden vaihtoa tai korjauksien tekemistä. Älä koskaan suuntaa paineilmaa itseäsi tai muita kohti. Sätkevätkin letkut voivat aiheuttaa vakavia tapaturmia. Tarkasta aina letkut ja liittimet vaurioiden tai löysien liittäntöjen varalta. Älä käytä työvälineessä pikaliittimiä. Lue asennusohjeet oikean asennuksen varmistamiseksi. Älä käytä yleiskierrelliittimiä ilman lukkotappeja. Ilmanpaine ei saa ylittää 6,2 bar (90 psi) tai työkalun nimiläatassa ilmoitettua painetta.

Sotkeutumisvaara

Pysy loitolla pyörivästä koneesta.
Älä käytä koruja tai löysää vaatetusta.
Hiusten sotkeutuminen työvälineeseen tai sen osiin voi johtaa päänahan irtoamiseen.
Solmion tai huivin takertuminen työvälineeseen tai sen osiin aiheuttaa tukehtumisvaaran.

Käyttöön liittyvät vaaratekijät

Älä koskaan asenna hiomalaikkaa, katkaisulaikkaa tai jyrsinleikkuria meistihiomakoneeseen tai renkaan hiojaan. Hiomalaikka tai muu lisävaruste, joka rikkoutuu, voi aiheuttaa erittäin vakavia vammoja tai jopa kuoleman. Hiomalisävarusteen nimellisoikeuden on oltava yhtä suuri tai suurempi kuin meistihiomakoneen nopeus. Käytä vain asennettuja laikkoja tai renkaan hiomalisävarusteita, joiden nimellisoikeus on tarpeeksi suuri ja karan halkaisija on oikean mittainen. Älä käytä teräsharjoja, poranteriä tai muita lisävarusteita kuin asennettujen laikkojen teriä ja renkaiden hiomalisävarusteita. Vahingoittuneet, kuluneet tai väärin asennetut lisävarusteet voivat aiheuttaa kovempaa tärinää. Vähentääksesi altistumista tärinälle varmista, että hiomatyökalut ovat teräviä ja työkalu ja kaikki sen lisävarusteet ovat hyvässä käyttökunnossa. Varmista, että työstettävä kappale on kunnolla tuettu.

Vältä kosketusta pyörivän akselitapin tai tarvikkeen kanssa, jotta et haavoita käsiä tai muita ruumiinosia. Käytä lisäksi turvahansikkaita. Työkalu jatkaa käyntiä kaasuvivun vapauttamisen jälkeen.

Älä ota liipaisinvivun turvalukkoa pois käytöstä. Tätä työvälinettä ja sen lisävarusteita ei saa muunnella. Käyttäjien ja huoltohenkilöiden on kyettävä fyysisesti nostamaan ja käsittelemään tätä työvälinettä ja käyttämään sitä työtehtävän edellyttämällä tavalla.

Käytä aina iskuntorjuvia silmä- ja kasvosuojaimia työkalun käyttö-, korjaus- tai huoltoalueen läheisyydessä, sekä varaosien vaihdon yhteydessä. Käsineitä ja suojavaatteita suositellaan. Pienetkin kappaleet saattavat singahtaessaan vahingoittaa silmiä ja johtaa sokeutumiseen.

Varmista myös, että muilla työskentelyalueen läheisyydessä olevilla henkilöillä on asianmukaiset iskuntorjuvat silmä- ja kasvosuojaimet.

Mittaa päivittäin paineilmatyökalun nopeus pyörintänopeusmittarilla varmistaaksesi, että nopeus ei ole suurempi kuin hiomalisävarusteeseen merkitty RPM. Maksimoi lisävarusteen kiinnityspituus; se ei saa olla alle 10 mm (0,390 tuumaa). Asennetun laikan lisäulkonema vähentää sen sallittua nopeutta - katso valmistajan suosituksia ja (ANSI B7.1)

Työalueeseen liittyvät vaaratekijät

Liukastuminen, kompastuminen tai kaatumisen voi johtaa vakavaan tapaturmaan tai kuolemanvaaraan. Varo lattialla tai työalustalla olevia letkuja. Korkea äänitaso voi aiheuttaa pysyvän kuulovamman. Käytä työnantajan tai paikallisten määräysten suosittelemia kuulosuojaimia. Työskentele tukevassa asennossa. Toistuvat liikkeet, hankala työasento ja tärinä voivat vahingoittaa käsiä tai käsivarsia. Jos havaitset puutumista, ihon kipristelyä tai valkenemista, keskeytä työkalun käyttö ja ota yhteys lääkäriin. Vältä pölyn joutumista hengitysteihin. Vältä käsittelemästä työn jätteitä, jotka voivat olla vaarallisia terveydellesi. Käytä pölynimulaitteita ja hengityksensuojaimia, kun työskentelet materiaalien kanssa, jotka synnyttävät ilmassa leijuvia hiukkasia. Tätä työvälinettä ei saa käyttää alueella, jossa vallitsee räjähdysvaara, eikä se ole eristetty sähkötapaturmien varalta. Hiominen ja siloittaminen tuottavat pölyä ja höyryjä, jotka voivat tehdä ympäristöilmasta räjähdysalttiin. Käytä pölynpoisto- tai -ehkäisyjärjestelmää, joka on sopiva käsitellylle materiaalille. Jotkin koneellisissa rakennustöissä kuten esim. hionnassa, sahauskassa, murskauksessa ja porauksessa syntyvät pölyt sisältävät kemikaaleja, joiden Kalifornian osavaltiossa on havaittu aiheuttavan syöpää ja synnyttäviä vikoja tai muita lisääntymishaittoja. Esimerkkejä tällaisista kemikaaleista:

- lyijypohjaisten maalien lyijy
- kidesilikatiilit ja sementti ja muut muuraustuotteet
- arsenikki ja kromi kemiallisesti käsitellyistä kumista.

Altistumisen riski näille kemikaaleille riippuu siitä, kuinka usein teet tämänkaltaista työtä. Vähennä altistumisen riskiä seuraavasti: työskentele hyvin tuuletetulla alueella ja käytä hyväksytyttä turvallisuusvälineitä, kuten pölynaamaria, joka suodattaa mikroskooppiset hiukkaset. Vain ammattikäyttöön.

TURVAOHJEET

ÄLÄ HÄVITÄ - ANNETTAVA KÄYTTÄJÄLLE



Русский
(Russian)

ИНСТРУКЦИЯ ПО ЭКСПЛУАТАЦИИ

Требования к снабжению воздухом

1. Подводите к инструменту чистый и сухой воздух под избыточным давлением 90 фунт-сил/кв. дюйм (6,3 бара). Более высокое давление резко сокращает срок службы инструмента.
2. Инструмент присоединяется к воздушной магистрали при помощи трубной обвязки, шланга и изделий арматуры, размеры которых указаны на схеме
3. Не устанавливайте быстроразъемный соединитель непосредственно в рукоятку шлифовальной машинки, снабженную регулятором подачи.
4. Минимально необходимые параметры компрессора: 3 л.с. (2238 Вт), воздушный ресивер емкостью 60 галлонов.

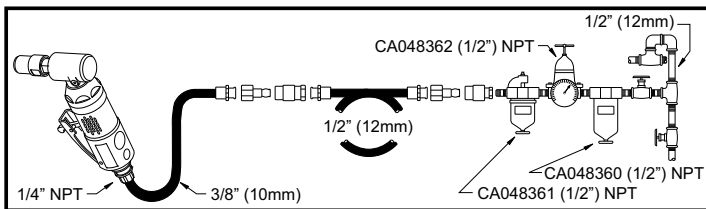

Смазка

Используйте маслѐнку пневмомагистрали, заправленную маслом SAE #10 и настроенную на подачу двух капель в минуту. Если использование маслѐнки пневмомагистрали невозможно, раз в день добавляйте во впускной канал масло для пневматических двигателей.

Техническое обслуживание

1. Если инструмент используется ежедневно, производите разборку и проверку состояния пневматического двигателя через каждые три месяца. Заменяйте поврежденные или изношенные детали.
2. В спецификации быстроизнашивающиеся детали выделены подчеркиванием.

Малогобаритная инструментальная шлифовальная машинка **RP9105QB/RP9106QB/RP9108QB/RP9110QB**

ЗАЯВЛЕНИЕ О СООТВЕТСТВИИ СТАНДАРТАМ ЕС

Мы, компания с ограниченной ответственностью, Chicago Pneumatic Tool Co. LLC, находящаяся по адресу 13325 Carowinds Blvd., Charlotte NC, 28273 USA, под свою исключительную ответственность заявляем, что продукт, к которому относится настоящее заявление, соответствует Директиве Совета Европейского сообщества от июня 1989 о сближении правовых норм, установленных в странах-участницах применительно к машинному оборудованию (89/392/EEC).

Наименование машины Малогобаритная инструментальная шлифовальная машинка RP9105QB/RP9106QB/RP9108QB/RP9110QB

Тип машины Механизированный инструмент, оснащенный цанговым патроном на 1/4 дюйма или 6 мм для работы с различными шарошками, предназначенными для полирования и шлифования - никакое иное применение не разрешается.

Серийный № Инструменты с № C00501-2008 или выше

Технические данные

Цанга на 1/4 дюйма или 6 мм

Частота вращения без нагрузки - 28 000 мин⁻¹ (RP9105QB); 23 000 мин⁻¹ (RP9106QB); 23 000 мин⁻¹ (RP9108QB); 27 000 мин⁻¹ (RP9110QB)

Давление воздуха 90 фунт-сил/кв. дюйм (6,3 бара)

Действуют согласованные стандарты EN792-9

Действуют национальные стандарты ISO 8662-13, EN ISO 15744

Имя, фамилия и должность выдавшего лица Bruno Blanchet, Генеральный директор

Подпись выдавшего лица 

Дата выдачи 15 августа 2008 г.

Заявленные шумовые и вибрационные характеристики *

Уровень звукового давления 80 дБ(А), по стандарту EN ISO 15744.

Для нормирования акустической энергии добавьте 11 дБ(А).

Вибрационное ускорение 4,5 м/с² (RP9105QB); 2,7 м/с² (RP9106QB); 2,6 м/с² (RP9108QB); 3,15 м/с² (RP9110QB), по стандарту ISO 8662-13

Полезную информацию по оценке суточного воздействия вибрации можно найти в выпущенном в Великобритании нормативном документе CEN/TR 15350: 2006, "Mechanical vibration - Guideline for the assessment of exposure to hand-transmitted vibration using available information including that provided by manufacturers of machinery" ["Механические вибрации. Руководство по измерению и оценке воздействия передаваемых через руки вибрации на основе имеющейся информации, включая сведения, представленные изготовителями машин и механизмов"]

* Эти заявленные параметры были получены при испытаниях, проведенных в лабораторных условиях и соответствующих указанным стандартам, и недостаточны для использования в оценках риска. Параметры, измеренные на индивидуальных рабочих местах, могут иметь более высокие значения по сравнению с заявленными значениями. Фактические параметры воздействия и риск причинения вреда отдельным лицам носят индивидуальный характер и зависят от приемов работы, обрабатываемой заготовки и особенностей рабочего места, а также от длительности воздействия и физического состояния пользователя. Наша компания, Chicago Pneumatic, не может нести ответственность за последствия использования заявленных параметров, а не параметров, отражающих фактическое воздействие, в оценке риска в ситуации, которая создается на индивидуальном рабочем месте и которая находится вне нашего контроля.

Copyright 2008, Chicago Pneumatic Tool Co. LLC

Все права защищены. Всякое несанкционированное использование или копирование всего или части содержания настоящего документа запрещается. Этот запрет распространяется в частности на товарные знаки, обозначения моделей, каталожные номера и чертежи. Используйте исключительно детали, официально разрешенные изготовителем. Действие гарантийных обязательств или ответственности за продукт не распространяется на случаи любого повреждения или отказа в работе, вызванного применением деталей, не относящихся к официально разрешенным изготовителем.



ПРЕДУПРЕЖДЕНИЕ

Для снижения риска получения травмы всякий, кто использует, устанавливает, ремонтирует, обслуживает, заменяет приспособления на данном инструменте или работает вблизи него должен прочесть и понять настоящие инструкции до начала любой из перечисленных здесь работ.

24

Цель компании Chicago Pneumatic Tool Co. LLC заключается в том, чтобы изготавливать инструменты, помогающие вам работать безопасным и производительным образом. Самым важным средством обеспечения безопасности при работе с этим и любым другим инструментом служите Вы. Ваши осторожность и здравомыслие – лучшая защита от травм. Хотя здесь невозможно охватить все вероятные опасности, мы попытались осветить некоторые из наиболее существенных факторов.

Источниками дополнительной информации по технике безопасности могут служить:

Ваш работодатель, профсоюз и (или) профессиональная ассоциация. Министерство трудовых ресурсов США (Управление по охране труда и промышленной гигиене - OSHA); www.osha.gov; Совет Европейского сообщества europa.osha.eu.int

Документы ANSI B7.1, "Safety Requirements for the Use, Care and Protection of Abrasive Wheels" ("Требования техники безопасности при использовании, обслуживании и защите абразивных кругов"), и ANSI B186.1, "Safety Code for Portable Air Tools" (Правила техники безопасности при работе с переносными пневматическими инструментами), которые могут быть найдены на следующем веб-сайте: www.ansi.org

"Safety Requirements for Hand-Held Non-Electric Power Tools" ("Требования техники безопасности при работе с ручными неэлектрифицированными механизированными инструментами"), см. веб сайт Европейского комитета по стандартизации: www.cenorm.be

Опасности, связанные с воздухоподогревом и присоединением к пневмомагистралям

Ни в коем случае не направляйте струю воздуха на себя или другого человека. Сжатый воздух может вызывать серьезные телесные повреждения.

Перед заменой приспособлений или выполнением ремонтных работ обязательно перекройте подачу воздуха, стравите воздух из шланга и отсоедините неиспользуемый инструмент от системы воздухоподогрева. Хлещущие шланги могут наносить тяжелые телесные повреждения. Обязательно проверяйте на наличие поврежденных или плохо закрепленных шлангов и фитингов.

Не применяйте на инструменте быстроразъемные соединители. См. инструкции по надлежащей подготовке инструмента к работе.

При использовании унифицированных поворотных соединителей необходимо устанавливать стопорные штифты.

Не допускайте превышения верхнего предела давления воздуха 90 фунт-сил/кв. дюйм (6,2 бара) или иного предела, указанного на паспортной табличке инструмента.

Опасности запутывания

Остерегайтесь вращающегося шпинделя и приспособления.

Не носите ювелирных украшений и предметов одежды свободного покрова. Приближение инструмента и приспособлений к волосному покрову головы может стать причиной его сдирания. Приближение инструмента и приспособлений к носимым на шее предметам может стать причиной удушения.

Опасности работы

Ни в коем случае не устанавливайте на инструментальную шлифовальную машинку или машинку для обработки шин шлифовальный круг, отрезной диск или отрезную фрезу. Разрывающийся шлифовальный круг или иное приспособление может стать причиной очень тяжелой травмы или смерти. Номинальная рабочая частота вращения шлифовальных приспособлений не должна быть ниже частоты вращения инструментальной шлифовальной машинки.

Применяйте исключительно шлифовальные головки и приспособления для обработки шин, имеющие достаточную номинальную частоту вращения и нужный диаметр вала.

Применяйте только головки со шлифовальными и шарошечными приспособлениями и приспособлениями для обработки шин, но не проволочные щетки, сверла и иные приспособления.

Поврежденные, изношенные или неправильно установленные приспособления могут вызывать повышенные вибрации. Для снижения воздействия вибрации позаботьтесь о том, чтобы резцы для съема заусенцев были острыми, а данный инструмент и все приспособления находились в полной исправности.

Позаботьтесь о том, чтобы обрабатываемая деталь имела надежную опору. Избегайте непосредственного соприкосновения с вращающимся

шпинделем или приспособлением, чтобы не порезать руки или другие части тела. Для дополнительной защиты рук носите перчатки. После отпущения рычажка регулятора подачи вращение инструмента продолжается. Не выводите из действия арретирующий элемент на рычажке регулятора подачи.

Внесение изменений в конструкцию данного инструмента и приспособлений к нему не допускается.

Операторы и ремонтники должны обладать физической силой, достаточной для того, чтобы справляться и работать с этим механизированным инструментом.

Участвуя в выполнении или находясь вблизи места выполнения рабочих операций, ремонта или техобслуживания инструмента или смены устанавливаемых на него приспособлений, всегда носите ударостойкие средства защиты глаз и лица. Кроме того, рекомендуется носить перчатки и защитную спецодежду.

Даже маломерные летящие предметы могут повредить глаза и вызвать слепоту.

Убедитесь, что все прочие лица, находящиеся вблизи места работы с инструментом, носят ударостойкие средства защиты глаз и лица.

Ежедневно измеряйте частоту вращения пневматического инструмента при помощи тахометра, чтобы убедиться в том, что она не превышает значение, указанное на шлифовальном приспособлении.

Добивайтесь максимальной длины зажатой части приспособления, которая должна быть не менее 0,390 дюйма (10 мм). Увеличенный вылет установленного круга снижает его допустимую частоту вращения; см. рекомендации изготовителя и документа ANSI B7.1.

Опасности на рабочем месте

Проскальзывание, спотыкание и падение представляют собой основную причину тяжелого телесного повреждения или смерти. Осознавайте опасность, создаваемую шлангом избыточной длины в проходах и на рабочем месте.

Высокий уровень шума может вызвать необратимую потерю слуха. Применяйте средства защиты слуха, рекомендованные вашим работодателем или нормативными документами Управления по охране труда и промышленной гигиене (OSHA); см. том 29 Сборника федеральных норм и правил (CFR), ч. 1910.

Сохраняйте уравновешенное положение тела и надежную опору для ног. Многократно повторяющиеся рабочие движения, неудобные положения тела и воздействие вибраций могут быть вредными для кистей и предплечий рук. При появлении онемения, покалывания или побледнения кожи прекратите работу с инструментом и обратитесь к врачу.

Избегайте вдыхания пыли и манипуляций с мусором и отходами от рабочего процесса, которые могут быть вредными для вашего здоровья. Работая с материалами, служащими источником взвешенных в воздухе частиц, применяйте оборудование для удаления пыли и носите средства индивидуальной защиты органов дыхания.

Данный инструмент не предназначен для применения во взрывоопасных газовых средах и не снабжен изоляцией на случай соприкосновения с источниками электроэнергии.

Потенциально взрывоопасные газовые среды могут создаваться пылью и испарениями, образующимися при абразивной обработке и шлифовании. Используйте средства для удаления или осаждения пыли, выбранные с учетом свойств обрабатываемого материала.

Некоторые виды пыли, образующейся при абразивной обработке, распиливании, шлифовании, сверлении и других строительных операциях, выполняемых с помощью механизированного инструмента, содержат химические соединения, которые в штате Калифорния признаются как вызывающие рак и врожденные пороки развития или иной вред для репродуктивной функции. К таким химическим соединениям, например, относятся:

- Свинец из красящих составов на основе соединений свинца
- Кирпичи, цемент и другие стеновые камни или блоки, содержащие кристаллический кремнезем
- Мышьяк и хром из каучука, подвергнутого химической обработке

Опасность, вызываемая воздействием названных факторов, меняется в зависимости от частоты выполнения таких работ. Для снижения вредного воздействия этих химических соединений: работайте в хорошо вентилируемом месте, используя допустимые на применение защитные средства, например, противопылевые респираторы, предназначенные специально для задерживания частиц микроскопических размеров.

Исключительно для использования специалистами.

ИНСТРУКЦИИ ПО ТЕХНИКЕ БЕЗОПАСНОСТИ

НЕ ВЫБРАСЫВАЙТЕ – ПЕРЕДАЙТЕ ПОЛЬЗОВАТЕЛЮ

使用说明手册

气源要求

1. 工具应配备 90 psig (6.3 bar) 的洁净干空气。较高的压力会大幅度降低工具的使用寿命。
2. 按照下图所示的尺寸，用管道、软管和接头来连接工具和空气管线。
3. 不要把快速接头直接安装在磨机节气门把手内。
4. 最低压缩机要求：3hp (2238 w), 60 加仑储气罐。

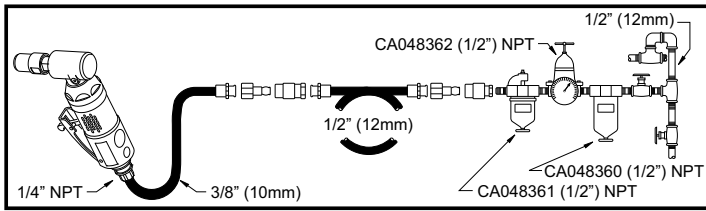

润滑

使用配合SAE #10 机油的空气管路润滑机，调节至每分钟两滴。如果空气管路润滑机无法使用，可每天在入口处加一次空气马达机油。

维护

1. 如果工具为每天使用，应每隔三个月拆卸并检查空气马达。更换损坏或磨损的部件。
2. 高度磨损部件在部件列表中以下划线标示。

RP9105QB/RP9106QB/RP9108QB/RP9110QB 微型刻模机

EC 符合性声明

我们，芝加哥气动工具有限公司，地址 13325 Carowinds Blvd., Charlotte NC, 28273 USA, 依照我们的独家责任在此声明，与此声明有关的产品符合成员国有关机械法律的1989年6月理事会指令(89/392/EEC)的要求。

机器名称 RP9105QB/RP9106QB/RP9108QB/
RP9110QB 微型刻模机

机器类型 动力工具装配有 1/4 in. 或 6 mm 弹簧夹头，以配合各种用于抛磨作业的旋磨头 - 不允许其他方式的使用。

序列号 工具的编号为 C00501-2008 或更高

技术数据

1/4 in. 或 6mm 夹套

自由速度 28,000 RPM (RP9105QB); 23,000 RPM (RP9106QB); 23,000 RPM (RP9108QB); 27,000 RPM (RP9110QB)

空气压力 90 psi (6.3 bar)

应用调和标准 EN792-9

应用国家标准 ISO 8662-13, EN ISO 15744

签发者姓名与职务 Bruno Blanchet, 总经理

签发者签名 _____

签发日期 2008年8月15日

噪声与振动声明*

声压级 80 dB(A), 参照 EN ISO 15744。对于声能，增加 11 dB(A)。

振动值 4.5 m/s² (RP9105QB); 2.7 m/s² (RP9106QB); 2.6 m/s² (RP9108QB); 3.15 m/s² (RP9110QB), 参照 ISO 8662-13。

若想估算每日的振动暴露量，可在CEN/TR 15350: 2006, “机械振动 - 通过由包括机械制造商在内的资源所提供的信息来估算手部传播振动之暴露量的准则”中查寻有用信息。

*这些公布数值从符合所声明标准的实验室典型测试中获取，不足以用于进行风险评估。在个别工作场所中所测量的数值可能比公布的数值更高。个别使用者所经历的实际暴露数值和伤害风险具有其独特性，并依据使用者的工作方式、工件以及工作站的设计，以及使用者的暴露时间和身体条件而各有差异。我们，芝加哥气动工具有限公司，不能因使用公布数值而非反映实际暴露量数值而承担任何后果，也不对非我方控制下的工作场所条件内的个别风险评价承担责任。

Copyright 2008, Chicago Pneumatic Tool Co. LLC

保留所有权利。未经授权，禁止对本文内容或当中任何部分进行使用或复制。本规定尤其适用于商标、型号名称、部件号和图纸。只能使用经过授权的部件。因使用未授权部件而导致的任何损失或机能失常不受产品保证或产品义务的保障。



警告

为了减少受伤的风险，每个使用、安装、保养本工具，更换本工具附件，或在附近工作的人员，在执行上述任何一项任务时，都必须学习及理解这些说明。

26

芝加哥气动工具有限公司的目标是生产能够帮助用户安全而有效作业的工具。本工具或其他任何工具的最重要安全装置就是您。您采取谨慎态度和良好的判断力是避免伤害的最佳保护。此处无法尽述所有的危害，但我们会重点描述当中的重要危害。

其他的安全信息咨询：

您的雇主、工会和/或行业协会。

美国劳工部（OSHA）：www.osha.gov；欧盟社区理事会：europe.osha.eu.int

“使用、养护和保护磨轮的安全要求”（ANSI B7.1）和“便携气动工具的安全法则”（ANSI B186.1）可从网站 www.ansi.org 获取

“手持非电动工具的安全要求”可从欧洲标准委员会网站 www.cenorm.be 获取

气源与连接危害

切勿把气体对着自己或他人。带压空气可能导致严重伤害。

在停用期间、更换配件之前或进行维修时，务必关断气源和压缩空气排水软管阀门，并断开工具的气源连接。

扫动的软管可能会导致严重伤害。务必检查软管和接头是否损坏或松弛。

不要在工具处使用快速断开接头。请参见说明中正确的设置方法。

在使用万向扭转接头时，必须安装锁定销。

不要超过最大的空气压力 90 psi/6.2 bar 或工具铭牌上注明的压力。

缠绕危害

远离旋转的轴杆和配件。

不要戴首饰或穿着松散的衣物。

如果头发未能远离工具和配件，可能造成头皮撕脱。

如果项链未能远离工具和配件，可能造成窒息。

操作危害

切勿在刻磨机或轮胎修磨机上安装模轮、切削轮或铣刀。磨轮或其他配件可能会爆裂，从而导致严重伤害甚至死亡。

研磨配件的额定速度必须等于或大于刻磨机的速度。

只能使用具有足够速度额定值和正确轴杆直径的装配式轮具或轮胎研磨配件。

不得使用钢丝刷、钻头或除了装配式轮具、旋磨头和轮胎研磨配件之外的其他任何配件。

损坏、磨损或安装不正确的配件都可能导致振动加剧。为了减少振动暴露，请确保旋磨工具锋利，并且工具和所有配件都处于正确的工作条件下。

确保作业工件得到正确的支持。

避免直接接触转动的轴杆和配件，以防止手部或身体其他

部位的割伤。戴手套有助于保护手部。在节气门扳杆被释放后，工具会继续运转。

不要抑制节气门扳杆的上锁功能。

此工具及其配件不得被改造。

操作者和维护人员必须有足够的身体能力来处理工具的动力并能够从事工作任务。

在参与或接近工具的操作、维护、维修作业或工具配件的更换作业时，务必戴上抗冲击的眼睛与脸部防护罩。建议穿着手套和防护衣物。

即使很小的抛出物体也会伤害到眼睛和导致失明。

务必让工作区内的所有其他人员穿戴抗冲击的眼睛与脸部防护罩。

每日用转速计来测量启动工具转速，以确保速度不大于抛磨配件标注的额定RPM转速。

尽量增大配件的握持长度，该长度不得小于 .390 in.

(10mm)。装配式轮具的悬出度增加会减少它的许可速度 - 参照制造商的建议以及 (ANSI B7.1)。

工作场所危害

滑跌/绊跌/摔倒是导致重伤或死亡的主要成因。小心注意过道或工作表面上留置的过长软管。

高噪声级可能会导致永久性听力缺失。按照雇主或OSHA规范（参见29 CFR 部分 1910）所推荐的方法来实施听力保护。

维持平衡的身体位置和稳固的落脚处。

重复性作业动作、不恰当的身体位置和振动暴露都可能伤害到手部和手臂。如果出现麻木、麻刺、疼痛或皮肤发白的现象，应停止使用工具并向医生问诊。

避免在工作程序中吸入灰尘或处置残渣，以免伤害健康。

当作业中可产生漂浮尘粒时，应使用除尘设施并戴上呼吸保护装备。

本工具不适用于在爆炸性的气氛中使用，同时也未隔绝与电源的接触。

喷砂或打磨操作中产生的灰尘和烟尘可能会导致潜在的爆炸性气氛。应使用除尘系统或与被处理材料相配的抑爆系统。

某些由动力砂磨、锯削、打磨、钻削以及其他修筑活动所产生的灰尘中包含加州已知的致癌和生育缺陷或其他生殖性伤害的化学物质。这些化学物质的示例包括：

- 铅基涂料中的铅
- 结晶硅石砖、水泥以及其他石料产品
- 化学处理橡胶中的砷和铬

依据您从事此种作业的频繁度，您对此类危害的暴露风险各有差异。为了减少您接触此类化学品：应在通风良好的区域工作，并配备经过批准的安全装备，比如经过特别设计以滤除微型颗粒的防尘面罩。

仅供专业人士使用。

安全说明

切勿丢弃 - 请交给使用者

ΕΓΧΕΙΡΙΔΙΟ ΟΔΗΓΙΩΝ

Απαιτήσεις παροχής αέρα

1. Εργαλείο παροχής αέρα με πίεση 6,3 bar (90 psig) ή καθαρό, ξηρό αέρα. Η υψηλή πίεση μειώνει δραστικά τη διάρκεια ζωής του εργαλείου.
2. Συνδέστε το εργαλείο σε αγωγό αέρα χρησιμοποιώντας τα μεγέθη προσαρμογής αγωγού ή σωλήνα που αναφέρονται στο παρακάτω διάγραμμα.
3. Μην εγκαθιστάτε σύνδεσμο ταχείας αποσύνδεσης απ' ευθείας στη χειρολαβή ισχύος του εργαλείου τροχισμού.
4. Ελάχιστη απαίτηση συμπίεστη: 2238 W (3 hp), δεξαμενή αέρα 227 l (60 gal).

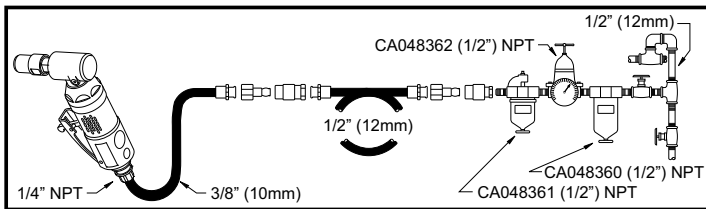

Λίπανση

Χρησιμοποιείτε λιπαντή αγωγού αέρα με λάδι SAE 10, ρυθμισμένο σε δύο σταγόνες ανά λεπτό. Εάν δεν μπορεί να χρησιμοποιηθεί λιπαντής αγωγού αέρα, προσθέστε λάδι κινητήρα (μοτέρ) αέρα στην είσοδο μία φορά την ημέρα.

Συντήρηση

1. Αποσυναρμολογείτε και επιθεωρείτε τον κινητήρα (μοτέρ) αέρα κάθε τρεις εάν το εργαλείο χρησιμοποιείται κάθε μέρα. Αντικαταστήστε όλα τα εξαρτήματα που έχουν φθαρεί ή υποστεί ζημιά.
2. Τα εξαρτήματα που παρουσιάζουν υψηλή φθορά είναι υπογραμμισμένα στον κατάλογο εξαρτημάτων.

RP9105QB/RP9106QB/RP9108QB/RP9110QB

Μίνι λειαντής καλουπιών

ΔΗΛΩΣΗ ΣΥΜΜΟΡΦΩΣΗΣ ΜΕ ΤΗΝ ΕΕ

Εμείς, η εταιρία Chicago Pneumatic Tool Co. LLC, 13325 Carowinds Blvd., Charlotte NC, 28273 USA (Η.Π.Α.), δηλώνουμε με αποκλειστική μας ευθύνη ότι το προϊόν το οποίο σχετίζεται με την παρούσα δήλωση, συμμορφώνεται με τις απαιτήσεις της Οδηγίας του Συμβουλίου του Ιουνίου 1989 για την εναρμόνιση των νόμων των Κρατών Μελών σχετικά με τα μηχανήματα (89/392/EEC).

Ονομασία μηχανήματος RP9105QB/RP9106QB/RP9108QB/RP9110QB Μίνι λειαντής καλουπιών

Τύπος μηχανήματος Ηλεκτρικό εργαλείο εξοπλισμένο με υποδοχή (μηχανισμό σύσφιξης) των 6 mm ή 1/4 ίντσας για χρήση με διάφορους τροχούς για λείανση και τρόχισμα - Δεν επιτρέπεται καμία άλλη χρήση.

Σειριακός αριθμός Εργαλεία με αρ. C00501-2008 ή άνω

Τεχνικά δεδομένα

Μηχανισμός σύσφιξης (υποδοχή) 1/4 ίντσας ή 6mm

Ελεύθερη ταχύτητα 28.000 ΣΑΛ (RP9105QB);

23.000 ΣΑΛ (RP9106QB); 23.000 ΣΑΛ (RP9108QB);

27.000 ΣΑΛ (RP9110QB)

Πίεση αέρα 6,3 bar (90 psi)

Ισχύουν εναρμονισμένα πρότυπα EN792-9

Ισχύουν εθνικά πρότυπα ISO 8662-13, EN ISO 15744

Όνομα και θέση εκδότη Bruno Blanchet, Γενικός Διευθυντής

Υπογραφή εκδότη

Ημερομηνία έκδοσης 15 Αυγούστου 2008

Δήλωση θορύβου & κραδασμών*

Στάθμη πίεσης ήχου 80 dB(A), σχ. EN ISO 15744. Για ακουστική ισχύ, προσθέστε 11 dB(A).

Τιμή κραδασμών 4,5 m/s² (RP9105QB); 2,7 m/s² (RP9106QB);

2,6 m/s² (RP9108QB); 3,15 m/s² (RP9110QB), σχ. ISO 8662-13.

Για υπολογισμούς καθημερινών εκθέσεων σε κραδασμούς, μπορείτε να βρείτε χρήσιμες πληροφορίες στο CEN/TR 15350: 2006, «Μηχανικοί Κραδασμοί – Οδηγία για την αξιολόγηση της έκθεσης σε κραδασμούς μεταδιδόμενους στα χέρια με τη χρήση διαθέσιμων πληροφοριών, συμπεριλαμβανομένων αυτών που διατίθενται από τους κατασκευαστές των μηχανημάτων».

* Αυτές οι δηλούμενες τιμές λήφθηκαν από δοκιμές εργαστηριακού τύπου σε συμμόρφωση με τα πρότυπα που δηλώθηκαν και δεν είναι επαρκείς για χρήση σε αξιολογήσεις κινδύνου. Οι τιμές που μετρήθηκαν σε ανεξάρτητους χώρους εργασίας μπορεί να είναι υψηλότερες από τις τιμές που έχουν δηλωθεί. Η πραγματικές τιμές έκθεσης και ο κίνδυνος τραυματισμού ατομικού χρήστη είναι μοναδικές και εξαρτώνται από τον τρόπο με τον οποίο εργάζεται ο χρήστης, από το τεμάχιο εργασίας και το σχέδιο του σταθμού εργασίας, όπως και από το χρόνο έκθεσης και τη φυσική κατάσταση του χρήστη. Εμείς, η εταιρία Chicago Pneumatic, δεν φέρουμε νομική ευθύνη για τις συνέπειες από τη χρήση των δηλωμένων τιμών, αντί των τιμών που αντανακλούν την πραγματική έκθεση, σε μια ανεξάρτητη αξιολόγηση κινδύνου σε μια κατάσταση εργασιακού κινδύνου της οποίας δεν έχουμε τον έλεγχο.

Copyright 2008, Chicago Pneumatic Tool Co. LLC

Με επιφύλαξη παντός δικαιώματος. Απαγορεύεται οποιαδήποτε μη εξουσιοδοτημένη χρήση ή αντιγραφή των περιεχομένων ή τμημάτων τους. Αυτό ισχύει ιδιαίτερα για εμπορικά σήματα, ονομασίες μοντέλων, αριθμούς εξαρτημάτων και σχεδιαγράμματα. Χρησιμοποιείτε μόνο εξουσιοδοτημένα εξαρτήματα. Οποιαδήποτε ζημιά ή βλάβη που προκαλείται από τη χρήση μη εξουσιοδοτημένων εξαρτημάτων δεν καλύπτεται από την Εγγύηση ή από Ευθύνη Προϊόντος.



⚠️ ΠΡΟΕΙΔΟΠΟΙΗΣΗ

Για τη μείωση του κινδύνου τραυματισμού, οποιοσδήποτε χρησιμοποιεί, εγκαθιστά, επισκευάζει, συντηρεί, αλλάζει παρελκόμενα, ή εργάζεται κοντά σε αυτό το εργαλείο, πρέπει να διαβάσει και κατανοήσει αυτές τις οδηγίες πριν εκτελέσει οποιαδήποτε τέτοια εργασία.

28

Ο στόχος της εταιρίας Chicago Pneumatic Tool Co. LLC είναι να παρέχει εργαλεία που σας βοηθούν να εργάζεστε με ασφάλεια και αποτελεσματικότητα. Η πλέον σημαντική συσκευή ασφαλείας γι' αυτό το σκοπό είναι ΕΣΕΙΣ. Η προσοχή σας και η καλή σας κρίση αποτελούν την καλύτερη δυνατή προστασία κατά τραυματισμών. Δεν είναι δυνατόν να καλυφθούν όλοι οι πιθανοί κίνδυνοι στο παρόν, αλλά έχουμε προσπαθήσει να τονίσουμε ορισμένους από τους πλέον σημαντικούς.

Για πρόσθετες πληροφορίες ασφαλείας, συμβουλευτείτε:

Τον εργοδότη σας, το σωματείο, ή και τον εμπορικό σας σύλλογο.

Την υπηρεσία εργασίας των Η.Π.Α. (OSHA), www.osha.gov, το

Συμβούλιο των Ευρωπαϊκών Κοινοτήτων, europa.osha.eu.int

«Προϋποθέσεις ασφαλείας για τη χρήση, φροντίδα και προστασία των

λειαντικών τροχών» (ANSI B7.1) και «Κωδικός Ασφαλείας για φορητά

πνευματικά εργαλεία» (ANSI B186.1) που διατίθενται στον ιστότοπο:

www.ansi.org

«Απαιτήσεις ασφαλείας για χειροκίνητα μη ηλεκτρικά εργαλεία ισχύος»

που διατίθενται από την: Ευρωπαϊκή Επιτροπή Τυποποίησης,

www.cenorm.be

Κίνδυνοι παροχής αέρα και συνδέσεων

Μην κατευθύνετε ποτέ τον αέρα προς εσάς ή οποιοδήποτε άλλο άτομο. Η πίεση του αέρα μπορεί να προκαλέσει σοβαρό τραυματισμό. Κλείνετε πάντα την παροχή αέρα, εκκενώνετε την πίεση αέρα από το σωλήνα και αποσυνδέετε το εργαλείο από την παροχή αέρα όταν δεν το χρησιμοποιείτε, πριν την αλλαγή παρελκομένων ή όταν κάνετε επισκευές.

Οι σωλήνες που πετάνονται («μαστιγιωτά») μπορεί να προκαλέσουν σοβαρό τραυματισμό. Ελέγχετε πάντα για σωλήνες και προσαρμογές που έχουν υποστεί ζημιά ή είναι χαλαροί.

Μην χρησιμοποιείτε συζεύξεις ταχείας αποσύνδεσης στο εργαλείο.

Δείτε τις οδηγίες για τη σωστή εγκατάσταση και ρύθμιση.

Κάθε φορά που χρησιμοποιούνται συζεύξεις στρέψης, πρέπει να έχετε εγκαταστήσει ασφαλιστικούς πείρους.

Μην υπερβαίνετε τη μέγιστη πίεση αέρα των 6,2 bar / 90 psig, ή αυτήν που αναφέρεται στην πινακίδα του εργαλείου.

Κίνδυνοι εμπλοκών

Διατηρείτε απόσταση ασφαλείας από περιστρεφόμενες ράβδους και παρελκόμενα.

Μη φοράτε κοσμήματα ή χαλαρά (ριχτά) ρούχα.

Μπορεί να υποστείτε σχίσμο δέρματος κρανίου εάν δεν διατηρείτε τα

μαλλιά σας μακριά από εργαλεία και παρελκόμενα.

Μπορεί να υποστείτε πνιγμό εάν δεν διατηρείτε οποιαδήποτε κολιέ,

φουλάρια, κασκόλ κλπ μακριά από εργαλεία και παρελκόμενα.

Κίνδυνοι λειτουργίας

Μην προσαρμόζετε ποτέ τροχό τροχίσματος, τροχό κοπής, ή κόπτη σε λειαντή καλουπιών ή ξύστρα ελαστικών. Εάν υποστεί διάρρηξη (σχίσμο) ένας τροχός τροχίσματος ή άλλο παρελκόμενο, μπορεί να προκαλέσει πολύ σοβαρό τραυματισμό ή θάνατο.

Η ονομαστική ταχύτητα ενός παρελκομένου τροχίσματος πρέπει να είναι ίση με, ή μεγαλύτερο από την ταχύτητα του λειαντή καλουπιών.

Χρησιμοποιείτε μόνο προσαρτημένους τροχούς ή παρελκόμενα

λείανσης ελαστικών με επαρκή ονομαστική ταχύτητα και τη σωστή

διάμετρο άξονα.

Μην χρησιμοποιείτε συρμάτινες βούρτσες, μύτες τρυπανιών, ή

οποιοδήποτε άλλο παρελκόμενο εκτός από προσαρτημένους τροχούς,

τροχούς λείανσης και παρελκόμενα λείανσης ελαστικών.

Παρελκόμενα που έχουν φθαρεί ή έχουν προσαρτηθεί λανθασμένα

μπορεί να προκαλέσουν υψηλότερους κραδασμούς. Για τη μείωση

εκθέσεων σε κραδασμούς, εξασφαλίστε ότι τα εργαλεία τροχίσματος

είναι αιχμηρά και ότι αυτό το εργαλείο και όλα τα παρελκόμενά του

είναι σε καλή κατάσταση λειτουργίας.

Βεβαιωθείτε ότι το τεμάχιο εργασίας υποστηρίζεται κατάλληλα.

Αποφύγετε απ' ευθείας επαφή με περιστρεφόμενες ράβδους και

παρελκόμενα για την αποφυγή κοπής των χεριών σας ή άλλων μερών

του σώματός σας. Φοράτε γάντια για την προστασία των χεριών

σας. Το εργαλείο συνεχίζει να λειτουργεί μετά την απελευθέρωση του

μοχλού ισχύος.

Μην απενεργοποιείτε το χαρακτηριστικό ασφάλισης στο μοχλό ισχύος. Αυτό το εργαλείο και τα παρελκόμενά του δεν πρέπει να τροποποιούνται.

Οι χειριστές και το προσωπικό συντήρησης πρέπει να είναι σε κατάλληλη φυσική κατάσταση για το χειρισμό της ισχύος του εργαλείου και ικανοί να εκτελέσουν την ανατεθειμένη εργασία.

Φοράτε πάντα γυαλιά και μάσκα προσώπου ανθεκτικά σε κρούσεις

όταν συμμετέχετε στη λειτουργία ή είστε κοντά σε λειτουργίες

επισκευών ή συντήρησης του εργαλείου, ή όταν αντικαθιστάτε

παρελκόμενα στο εργαλείο. Συνιστώνται γάντια και προστατευτικός

ρουχισμός.

Ακόμα και μικρά τεμάχια που εκτοξεύονται μπορεί να προκαλέσουν

τραυματισμούς στα μάτια και τύφλωση.

Βεβαιωθείτε ότι κάθε άλλο άτομο στην περιοχή φοράει προστατευτικά

γυαλιά και μάσκα ανθεκτικά σε κρούσεις.

Μετράτε καθημερινά την ταχύτητα του εργαλείου αέρα με ταχύμετρο,

για να βεβαιωθείτε ότι δεν υπερβαίνει τις ΣΑΛ που αναφέρονται στο

εργαλείο τροχίσματος.

Μεγιστοποιείτε το μήκος της λαβής στο παρελκόμενο, που δεν πρέπει

να είναι μικρότερο από 10 mm (0,390 ίντσες). Τυχόν αυξημένο μήκος

επέκτασης ενός προσαρτημένου τροχού μειώνει την επιτρεπόμενη

ταχύτητα - Ανατρέξτε στις συστάσεις του κατασκευαστή και στο

πρότυπο (ANSI B7.1)

Κίνδυνοι στο χώρο εργασίας

Ολισθήσεις (γλιστρήματα) / σκουντουφλήματα / πτώσεις, αποτελούν

κύριες αιτίες σοβαρού τραυματισμού ή θανάτου. Προσέχετε τυχόν

υπερβολικό μήκος σωλήνα σε επιφάνειες περπατήματος ή εργασίας.

Υψηλές στάθμες θορύβων μπορεί να προκαλέσουν μόνιμη απώλεια

ακοής. Χρησιμοποιείτε προστατευτικές ωασιπίδες όπως συνιστάται

από τον εργοδότη σας ή τους κανονισμούς της OSHA (δείτε 29 CFR,

μέρος 1910).

Διατηρείτε ισορροπημένη θέση σώματος και σταθερή στάση ποδιών.

Οι επαναλαμβανόμενες κινήσεις κατά την εργασία, οι ασυνήθιστες

θέσεις και η έκθεση σε κραδασμούς μπορεί να είναι βλαβερή στα χέρια

και τους βραχίονες. Εάν παρουσιαστεί μούδιασμα, αιμωδία, πόνος ή

αποχρωματισμός του δέρματος, σταματήστε τη χρήση του εργαλείου

και συμβουλευτείτε γιατρό.

Αποφύγετε την εισπνοή σκόνης ή το χειρισμό υπολειμμάτων από τη

διαδικασία της εργασίας που μπορεί να είναι επικίνδυνα για την υγεία.

Χρησιμοποιήστε εξοπλισμό εξώθησης σκόνης και προστατευτικό

αναπνευστικό εξοπλισμό όταν εργάζεστε με υλικά τα οποία παράγουν

αερομεταφερόμενα σωματίδια.

Αυτό το εργαλείο δεν προορίζεται για χρήση σε εκρηκτικές

ατμόσφαιρες και δεν είναι απομονωμένο για επαφή με πηγές

ηλεκτρικού ρεύματος.

Ενδεχομένως εκρηκτικές ατμόσφαιρες μπορεί να προκληθούν

από σκόνη και ατμούς που παράγονται από αμμοβολή ή λείανση.

Χρησιμοποιείτε σύστημα εξώθησης σκόνης ή σύστημα καταστολής

σκόνης που είναι κατάλληλο για το υλικό υπό επεξεργασία.

Η σκόνη που παράγεται από αμμοβολή, πρίονισμα, λείανση

(τροχίσμα), διάτρηση και άλλες κατασκευαστικές δραστηριότητες

με ηλεκτρικά ή πνευματικά εργαλεία περιέχει χημικές ουσίες

γνωστές στην Πολιτεία της Καλιφόρνια για πρόκληση καρκίνου ή

γενετικών ανωμαλιών (συγγενών διαμαρτιών διαπλάσεων) ή άλλες

αναπαραγωγικές βλάβες. Ορισμένα παραδείγματα αυτών των χημικών

ουσιών είναι τα εξής:

- Μόλυβδος από βαφές με βάση μόλυβδο

- Τούβλα κρυσταλλικής σιλικόνης και τσιμέντου καθ άλλα προϊόντα

τοιχοποιίας

- Αρσενικό και χρώμιο από χημικά επεξεργασμένα ελαστικά

Ο κίνδυνος που διατρέχετε από αυτές τις εκθέσεις ποικίλει, ανάλογα

με το πόσο συχνά κάνετε αυτό τον τύπο εργασίας. Για τη μείωση της

έκθεσής σας σ' αυτές τις χημικές ουσίες: εργάζεστε σε καλά αεριζόμενο

χώρο και εργάζεστε με εγκεκριμένο εξοπλισμό ασφαλείας, όπως με

μάσκες για τη σκόνη που είναι ειδικά σχεδιασμένες να φιλτράρουν

μικροσκοπικά σωματίδια.

Μόνο για επαγγελματική χρήση

ΟΔΗΓΙΕΣ ΑΣΦΑΛΕΙΑΣ

ΜΗΝ ΑΠΟΡΡΙΠΤΕΤΕ- ΔΙΔΕΤΕ ΣΤΟ ΧΡΗΣΗ

HASZNÁLATI UTASÍTÁS

Levegőellátási előírások

1. A szerszám 6,3 bar (90 psig) tiszta, száraz levegőt igényel.
A nagyobb nyomás erőteljesen csökkenti a szerszám élettartamát.
2. A szerszámot a levegőhálózathoz az alábbi ábrán látható cső-, tömlő- és szerelvény-méretekkel csatlakoztassa!
3. Gyorscsatlakozót ne szereljen fel közvetlenül a köszörű szabályozó-fogantyújára!
4. A kompresszortól elvárt minimális követelmény: 3 LE (2238 W), 227 literes (60 gal.) levegőtartály.

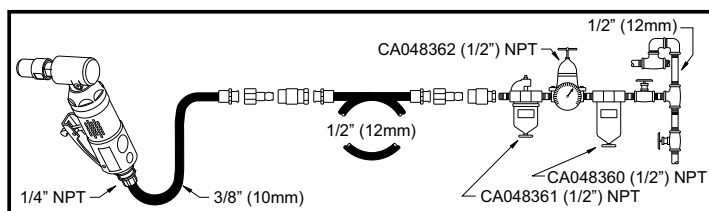

Kenés

SAE 10 fokozatú, levegővezeték-kenőolajat használjon, percnként két csepp adagolással! Ha levegővezeték-kenőolaj nem használható, akkor naponta egyszer adjon pneumatikus motorhoz alkalmas olajat a bementre!

Karbantartás

1. A pneumatikus motort három havonta szedje szét és vizsgálja át, ha a szerszámot naponta használják! A sérült és kopott alkatrészeket cserélje!
2. Az alkatrészjegyzékben aláhúzás jelzi a nagy kopásnak kitett alkatrészeket.

RP9105QB/RP9106QB/RP9108QB/RP9110QB

Mini lyukköszörű

EC MEGFELELŐSÉGI NYILATKOZAT

Mi, a Chicago Pneumatic Tool Co. LLC, 13325 Carowinds Blvd., Charlotte NC, 28273 USA, teljes felelősségünk tudatában kijelentjük, hogy az a termék, amelyre ez a nyilatkozat vonatkozik, megfelel a Tagállamok jogszabályainak közelítéséről szóló, gépekre vonatkozó 1989. júniusi Tanácsi Irányelv előírásainak (89/392/EGK).

Gép megnevezése RP9105QB/RP9106QB/RP9108QB/RP9110QB Mini lyukköszörű

Gép típusa 6 mm-es (¼ collos) patronos tokmánnal ellátott gépi szerszám különböző sorják polírozására és köszörülésére. Más felhasználás nem megengedett.

Gyártási szám C00501-2008 vagy nagyobb számú szerszámok

Műszaki adatok

6 mm-es (¼ collos) befogó patron

Szabad fordulatszám 28 000 ford/perc (RP9105QB);

23 000 ford/perc (RP9106QB); 23 000 ford/perc (RP9108QB);

27 000 ford/perc (RP9110QB)

Levegőnyomás 6,3 bar (90 psi)

Alkalmazott harmonizált szabványok EN792-9

Alkalmazott országos szabványok ISO 8662-13, EN ISO 15744

Kiadmányozó neve és beosztása Bruno Blanchet, vezérigazgató

Kiadmányozó aláírása 

Kiadmányozás napja 2008. augusztus 15.

Zaj- és rezgés-nyilatkozat*

Hangnyomás-szint 80 dB(A), az EN ISO 15744 szerint. A hangteljesítmény számításához adjon hozzá 11 dB(A) értéket. Rezgés értéke 4,5 m/s² (RP9105QB); 2,7 m/s² (RP9106QB); 2,6 m/s² (RP9108QB); 3,15 m/s² (RP9110QB), az ISO 8662-13 szerint.

A napi rezgésbehatás becsléséhez hasznos információk találhatók a CEN/TR 15350- 2006 „Mechanikai rezgések – Irányelvek a kéz által közvetített rezgésbehatás becsléséhez a rendelkezésre álló – többek között a gép gyártója által biztosított – információk felhasználásával” című kiadványban.

*Ezeket a közölt értékeket laboratóriumi vizsgálatokkal nyerték a megadott szabványokkal összhangban, és nem alkalmasak kockázatfelméréshez. Az egyes munkahelyeken mért értékek nagyobbak lehetnek, mint a deklarált értékek. A tényleges behatási értékek és az egyéni felhasználó által elszenvedett károsodás kockázata egyediek és függenek a felhasználó munkavégzésének módjától, a munkadarabtól és a munkahely kialakításától, valamint a behatás időtartamától és a felhasználó fizikai állapotától. Mi, a Chicago Pneumatic, nem lehetünk felelősek a tényleges behatást tükröző értékek helyett a deklarált értékeknek olyan munkahelyi helyzet értékelésében történő felhasználásának következményeiért, amelyre nincs ráhatásunk.



FIGYELEM

A sérülés kockázatának csökkentése érdekében a szerszámot használó, szerelő, javító, karbantartó, tartozékát cserélő vagy a szerszám közelében dolgozó minden személynek az adott munkaművelet elvégzése előtt el kell olvasnia és tudomásul kell vennie ezeket az utasításokat.

30

A Chicago Pneumatic Tool Co. LLC célja olyan szerszámok gyártása, amelyek segítik Önt a biztonságos és hatékony munkavégzésben. Ehhez és bármely szerszámhoz a legfontosabb biztonsági eszköz ÖN. Az Ön körültekintő magatartása és józan ítélőképessége a legjobb védelem sérülés ellen. Minden lehetséges veszélyt nem lehet itt felsorolni, de megpróbáltuk a legfontosabbakat kiemelni.

A biztonsággal kapcsolatos további információért forduljon ide:

Az Ön munkáltatójához, a szakszervezethez és/vagy szakmai egyesülethez.

Az USA Munkaügyi Minisztériumához (OSHA); www.osha.gov; az Európai Közösségek Tanácsához europe.osha.eu.int

„Csiszolóátjárók használatára, gondozására és védelmére szolgáló biztonsági előírások” (ANSI B7.1) és „Biztonsági szabályzat hordozható pneumatikus szerszámokhoz” (ANSI B186.1), amelyek itt találhatóak: www.ansi.org

„Nem villamos gépi hajtású kéziszerszámok biztonsági előírásai”, amelyek itt találhatóak: Európai Szabványosítási Bizottság, www.cenorm.be

Levegőellátással és bekötéssel kapcsolatos veszélyek

A levegőáramot soha ne fordítsa önmaga vagy mások irányába! A nyomás alatt levő levegő komoly sérülést okozhat.

Használaton kívül, tartozék-csere vagy javítás alkalmával mindig zárja el a levegőellátást, engedje ki a nyomást a tömlőből és válassza le a szerszámot a levegőellátásról!

A felcsapódó tömlő komoly sérülést okozhat. Mindig ellenőrizze az esetleges sérült vagy meglazult tömlőket és szerelvényeket!

A szerszámnál ne alkalmazzon gyorscsatlakozókat! Vegye figyelembe a helyes összeállításra vonatkozó utasításokat!

Ha egyetemes menetes csatlakozót használ, akkor rögzítő stiftet kell alkalmazni.

Ne lépje túl a 6,2 bar (90 psi), illetve a szerszám adattábláján megjelölt maximális nyomást!

Felcsavarodás veszélye

Tartsa be a forgó orsóktól és tartozéktól a védőtávolságokat!

Ne viseljen ékszert vagy laza ruházatot!

A fejbőr leszakadása fordulhat elő, ha a haját nem tartja távol a szerszámtól és tartozékaitól.

Fulladás fordulhat elő, ha a nyakláncot nem tartja távol a szerszámtól és tartozékaitól.

Az üzemeltetés veszélyei

Lyukköszörűre vagy keréktárcsa-kiegyenlítőre soha ne rögzítsen csiszolókorongot, vágókorongot vagy horonnyarót! A szétrobbanó csiszolókorong vagy más tartozék nagyon súlyos sérülést vagy halált okozhat.

A csiszoló tartozékok névleges fordulatszámja legyen nagyobb vagy egyenlő a lyukköszörű fordulatszámával.

Csak megfelelő névleges fordulatszámú és tengelyátmérőjű rögzített tárcsákat vagy keréktárcsa-kiegyenlítő tartozékokat használjon!

A rögzített korongokon, sorjátlanítókon és keréktárcsa-kiegyenlítő tartozékokon kívül ne használjon drótkéféket, fűrészarakat és egyéb tartozékokat!

A sérült, kopott vagy helytelenül rögzített tartozékok nagyobb rezgést keltenek. A rezgésbehatás csökkentése érdekében ügyeljen rá, hogy a sorjátlanító szerszámok élesek legyenek, és ez a szerszám és minden tartozéka megfelelő üzemállapotban legyen!

Ügyeljen rá, hogy a munkadarab megfelelően legyen rögzítve! Kerülje a forgó orsókkal és tartozékkal való közvetlen érintkezést a kéz és más testrészek megválasztásának elkerülése érdekében!

A kéz védelmére viseljen kesztyűt! A szerszám szabályozókar felengedése után egy darabig még forog.

Ne iktassa ki a szabályozókaron levő kizáró eszközt!

Ezt a szerszámot és tartozékait nem szabad módosítani.

A kezelő és karbantartó személyeknek fizikailag képesnek kell lennie a szerszám energiáját kezelni és a munkafeladatot ellátni.

Ha a szerszám üzemeltetésében, javításában vagy karbantartásában vagy a szerszámon történő tartozékcserében részt vesz vagy a közelében tartózkodik, akkor minden esetben viseljen ütészálló szem- és arcvédőt! Kesztyű és védőruházat viselése ajánlott.

Még a kis méretű szóródó részecskék is szemsérülést és vakságot okozhatnak.

Ügyeljen rá, hogy a közelben tartózkodók mindnyájan viseljenek ütészálló szem- és arcvédőt!

Naponta tachométerrel mérje le a pneumatikus szerszám fordulatszámát, hogy nem nagyobb-e, mint a köszörű tartozékon szereplő névleges fordulatszám-érték.

A tartozék befogási hossza legyen minél nagyobb, de legalább 10 mm (0,390 coll). A rögzített tárcsa túlzott túlnyúlása csökkenti a megengedett fordulatszámát – Lásd a gyártó ajánlásait (ANSI B7.1)!

Munkahelyi veszélyek

A megcsúszás, megbotlás és elesés a súlyos sérülés vagy halál fő oka. Ügyeljen a közlekedő és munkaterületeken levő felesleges tömlőszakaszokra!

A nagy hangnyomásszintek maradó halláskárosodást okozhatnak. Alkalmazza a munkáltató által javasolt vagy az OSHA-előírásokat (lásd 29 CFR, 191. rész) szerinti hallásvédelmet!

Tartsa meg a kiegyensúlyozott testhelyzetet és a stabil talpozíciót!

Az ismétlődő jellegű munkamozdulatok, a célszerűtlen testhelyzetek és a rezgésbehatás a kézre és a karra káros lehet. Hagyja abba a szerszám használatát és forduljon orvoshoz, ha zibbadás, viszketés, fájdalom vagy a bőr elfehéredése lép fel!

Kerülje az olyan por belégzését, illetve a munkafolyamatból az olyan hulladékok kezelését, amely az egészségre ártalmas lehet! Alkalmazzon porfelszívást és viseljen légzésvédő eszközt, amikor szálló részecskék keletkezésével járó anyagokkal dolgozik!

Ez a szerszám nem alkalmas robbanásveszélyes környezetben történő használatra és nincs szigetelve villamos áramforrással való érintkezéshez.

A csiszolásból vagy köszörülésből eredő porok és gázok, füstök potenciálisan robbanásveszélyes keveréket alkothatnak. Használjon a feldolgozott anyagnak megfelelő porfelszívó vagy elnyomó rendszert!

A gépi csiszolással, fűrészeléssel, köszöréléssel, fűrassal és más kivitelezési tevékenységekkel keletkező egyes porok olyan vegyi anyagokat tartalmaznak, amelyek Kalifornia Államban rákot, születési rendellenességeket vagy más reprodukív károsodást okozó anyagként ismertek. Néhány példa a ezekre a vegyi anyagokra:

- Ólom az ólomtartalmú festékekből
- Kristályos szilíciumdioxid téglából, cementből és más építőanyagokból
- Arzén és króm a vegyileg kezelt gumból

A fenti behatások kockázata változó, függ attól, hogy milyen gyakran végez ilyen jellegű munkát. Ezen vegyi anyagok behatásának csökkentéséhez: jól szellőztet helyen dolgozzon, jóváhagyott védőfelszereléssel, mint például a kifejezetten a mikroszkopikus részecskék kiszűrésére alkalmas pormaszk.

Csak professzionális felhasználásra.

BIZTONSÁGI UTASÍTÁSOK

NE DOBJA EL – ADJA ÁT A FELHASZNÁLÓNAK!



latviešu
(Latvian)

LIETOŠANAS ROKASRĀMATA

Prasības gaisa pievadei

1. Nodrošiniet darbarīkam 90 psig (6,3 bar) tīra un sausa gaisa pievadi. Augstāks spiediens ievērojami samazinās darbarīka kalpošanas ilgumu.
2. Pievienojiet darbarīku pie gaisa vada, izmantojot cauruli, šļūteni un armatūru atbilstoši diagrammā parādītajiem izmēriem.
3. Neuzstādiet ātro savienotāju tieši uz slīpmašīnas droseles roktura.
4. Minimālās prasības kompresoram: 3 hp (2238 w), 60 gal. gaisa tvertne.

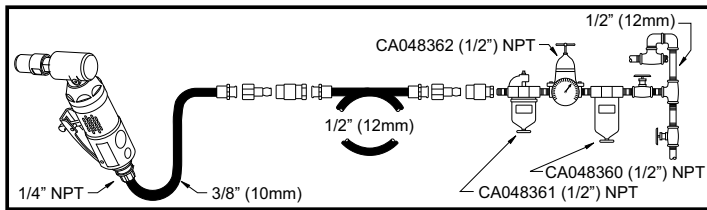

Elļošana

Lietojiet gaisa vada elļnīcu ar SAE #10 elļu, kas noregulēta veikt divus pilienus minūtē. Ja gaisa vada elļotāju nevar izmantot, reizi dienā ievadiet iepildē gaisa dzinēja elļu.

Apkope

1. Ja darbarīks tiek lietots katru dienu, ik pēc trim mēnešiem izjauciet un pārbaudiet gaisa dzinēju. Nomainiet bojātas vai nodilušas detaļas.
2. Ātrāk nodilstošās detaļas detaļu sarakstā ir pasvītrotas.

RP9105QB/RP9106QB/RP9108QB/RP9110QB

mazā taisnā slīpmašīna

EK ATBILSTĪBAS DEKLARĀCIJA

Ar šo Chicago Pneumatic Tool Co. LLC, 13325 Carowinds Blvd., Charlotte NC, 28273 USA, savas atbildības ietvaros apliecina, ka deklarācijā norādītais produkts atbilst Padomes 1989. gada jūnija direktīvas prasībām par ar iekārtām saistītu Dalībvalstu likumu tuvināšanu (89/392/EEC).

Ierīces nosaukums RP9105QB/RP9106QB/RP9108QB/RP9110QB mazā taisnā slīpmašīna

Ierīces tips Darbarīks ar elektrisku piedziņu, aprīkots ar 1/4 collu vai 6 mm turētājaptveri, paredzēts lietošanai ar dažādiem pulēšanas un slīpēšanas instrumentiem. Nav paredzēts lietot citiem mērķiem.

Sērijas Nr. Darbarīki ar Nr. C00501 - 2008 vai augstāk

Tehniskie dati

1/4 collu vai 6 mm turētājaptvere

Pieļaujamais ātrums 28 000 apgr./min (RP9105QB);

23 000 apgr./min (RP9106QB); 23 000 apgr./min (RP9108QB);

27 000 apgr./min (RP9110QB)

Gaisa spiediens 90 psi (6,3 bar)

Piemērotie saskaņotie standarti EN792-9

Piemērotie Nacionālie standarti ISO 8662-13, EN ISO 15744

Izsniedzēja nosaukums un ieņemamais amats

Bruno Blanchet, Rīkotājdirektors

Izsniedzēja paraksts _____

Izsniegšanas datums 2008. gada 15. augusts

Troksņa & vibrāciju deklarācija*

Skaņas spiediena līmenis 80 dB(A), re. EN ISO 15744. Skaņas jaudai pievienojiet 11 dB(A).

Vibrāciju vērtība 4,5 m/s² (RP9105QB); 2,7 m/s² (RP9106QB);

2,6 m/s² (RP9108QB); 3,15 m/s² (RP9110QB), re. ISO 8662-13.

Ikdienas vibrāciju iedarbības novērtēšanai noderīgu informāciju var atrast CEN/TR 15350: 2006, "Mehāniskā vibrācija. Vadlīnijas uz rokām pārvadītas vibrācijas ekspozīcijas novērtēšanai, izmantojot pieejamo informāciju, ieskaitot mašīnu un iekārtu ražotāju sniegto informāciju".

*Šīs pieteiktās vērtības iegūtas, veicot laboratorijas pārbaudes saskaņā ar noteiktajiem standartiem, un nav piemērotas risku novērtēšanai. Vērtības, kas iegūtas atsevišķas darba vietās, var būt augstākas par pieteiktajām vērtībām. Patiesās iedarbības vērtības un atsevišķa lietotāja pieredzētais bojājumu risks ir unikāls un atkarīgs no lietotāja darba, apstrādājamās detaļas un darba vietas konstrukcijas, kā arī no iedarbības ilguma un lietotāja fiziskā stāvokļa. Mēs, Chicago Pneumatic, nevaram nest atbildību par sekām, kas rodas, ja pieteiktās vērtības tiek izmantotas patieso iedarbību atspoguļojošu vērtību vietā, veicot individuālu riska novērtējumu darba vietā un situācijā, ko nespējam kontrolēt.

Copyright 2008, Chicago Pneumatic Tool Co. LLC

Visas tiesības aizsargātas. Satura vai jebkuras tā daļas neatļauta lietošana vai kopēšana ir aizliegta. Īpaši tas attiecas uz tirdzniecības zīmēm, modeļu nosaukumiem, detaļu numuriem un rasējumiem. Lietojiet tikai apstiprinātas detaļas. Jebkuri bojājumi vai disfunkcijas, kas radušies neapstiprinātu detaļu lietošanas rezultātā, neattiecas uz Garantiju vai Produkta drošumatbildību.



⚠ BĪDINĀJUMS

Lai samazinātu ievainojuma risku, visiem, kas lieto, uzstāda, labo, apkopj, maina piederumus, vai strādā šī darbarīka tuvumā, pirms šo darbu sākšanas jāizlasa un jāizprot šie norādījumi.

32

Uzņēmuma Chicago Pneumatic Tool Co. LLC mērķis ir ražot rīkus, kas palīdz strādāt droši un efektīvi. Vissvarīgākais padoms par drošību šim vai jebkuram citam rīkam esat JŪS. Jūsu uzcītība un uzmanība ir labākā aizsardzība pret ievainojumu. Nav iespējams šajā dokumentā uzskaitīt visus iespējamus riskus, tomēr esam centušies izcelt visbūtiskākos.

Papildu informāciju par drošību meklējiet:

pie sava darba devēja, apvienības un/vai tirdzniecības asociācijas. Eiropas Aģentūras drošībai un veselības aizsardzībai darbā (US Department of Labor, OSHA) mājas lapā: www.osha.gov; Eiropas Kopienų Padomes (Council of the European Communities) mājas lapā: www.europe.osha.eu.int

“Drošības prasības abrazīvu ripu lietošanai, apkopei un aizsardzībai” (ANSI B7.1) un “Drošības kods pārnēsājamiem gaisa darbarīkiem” (ANSI B186.1), kas pieejami: www.ansi.org “Drošības prasības rokas mehāniskās piedziņas darbarīkiem”, kas pieejams: Eiropas Standartizācijas Komisijas mājas lapā: www.cenorm.be

Gaisa pievade un savienojumu riski

Nekad nevērsiet tiešu gaisa plūsmu savā vai citu virzienā. Gaiss spiediena ietekmē var radīt dažādus ievainojumus. Kad darbarīks netiek lietots, pirms maināt piederumus, vai veicot apkopes darbus, vienmēr noslēdziet gaisa padevi, iztukšojiet gaisa spiediena šļūteni un atvienojiet to no gaisa padeves. Izliektas šļūtenes var radīt nopietnus ievainojumus. Vienmēr pārbaudiet, vai šļūtenes nav bojātas, vai arī palaidiet valjīgāk šļūtenes vai armatūru.

Nelietojiet darbarīkam ātros savienotājus. Skatiet pareizas uzstādīšanas norādījumus.

Ja tiek lietoti universālie izliegtie savienotāji, jābūt uzstādītām aizturtaipām.

Nepārsniedziet maksimālo atļauto gaisa spiedienu 90 psi/6,2 bar, vai kas norādīts darbarīka pasē.

Sapīšanās risks

Uzturieties pēc iespējas tālāk no rotējošās vārpstas un piederumiem.

Nenēsājiet rotas lietas vai nepieguļošu apģērbu.

Ja mati nav savākti un nonāk pie darbarīka vai tā piederumiem, tie var tikt norauti.

Ja kaklasaite nonāk pie darbarīka vai tā piederumiem, pastāv nosmakšanas risks.

Ekspluatācijas riski

Nekad neuzstādiat slīpripi, griešanas ripu vai frēzi uz slīpmašīnas vai pulēšanas ripas. Slīpripi vai citi uzliesmojoši piederumi var izlasīt ļoti nopietnus ievainojumus vai pat nāvi.

Slīpēšanas piederumu nominālajam ātrumam jābūt vienādam ar vai lielākam par slīpmašīnas ātrumu.

Lietojiet tikai samontētas ripas vai pulēšanas piederumus ar atbilstošu ātruma koeficientu un pareizu vārpstas diametru.

Nelietojiet drāšu birstes, urbju uzgaļus, vai citus piederumus, tikai samontētas ripas, instrumentus un pulēšanas piederumus.

Bojāti, nodiluši vai nepareizi uzstādīti piederumi var radīt lielāku vibrāciju. Lai samazinātu vibrāciju iedarbību, pārliecinieties, vai pulēšanas rīki ir asi un šīs darbarīks un visi tā piederumi ir darbderīgi.

Pārliecinieties, vai darba virsma ir pareizi atbalstīta.

Lai neiegrieztu rokās vai citās ķermeņa daļās, izvairieties no tieša kontakta ar rotējošās vārpstas un piederumiem. Lai aizsargātu rokas, uzvelciet cimdus. Darbarīks turpina darboties arī pēc tam, kad tiek atlaista droseles svira.

Neatslēdziet droseles sviras bloķēšanas funkciju.

Šo darbarīku un tā piederumus nedrīkst pārveidot.

Operatoriem un apkopes personālam jābūt fiziski spējīgiem izturēt darbarīka jaudu un veikt darba uzdevumu.

Ja atrodaties blakus darbarīka darba, remonta vai apkopes zonai, vai arī piederumu nomaiņas zonai, vienmēr lietojiet speciālos acu un sejas aizsardzības līdzekļus. Ieteicams izmantot cimdus un aizsargdrēbes.

Pat nelieli lādiņi var ievainot acis un izsaukt aklumu.

Pārliecinieties, vai citas personas darba zonā lieto atbilstošu acu un sejas aizsardzības līdzekļus.

Katru dienu ar tahometru izmēriet gaisa darbarīka spiedienu, lai pārliecinātos, vai tas nav augstāks par aprg./min, kas norādīti uz slīpēšanas piederuma.

Palieliniet piederuma slīpēšanas garumu, tas nedrīkst būt mazāks par 390 collām (10 mm). Uzstātās ripas pārlieku liels izvirzījums samazinās tās pieļaujamo spiedienu – skatiet ražotāja ieteikumus un (ANSI B7.1)

Darba vietas riski

Slīdēšana/kustēšanās/nokrišana ir nopietnu ievainojumu vai nāves galvenais iemesls. Uzmanieties no šļūtenes pārpalikumiem, kas var būt atstāti uz darba virsmas vai grīdas.

Augsti skaņas līmeņi var radīt ilgstošu dzirdes zudumu. Lietojiet ausu aizsarglīdzekļus, ievērojot sava darba devēja ieteikumus vai tos, kas norādīti OSHA norādījumos (skat. 29 CFR 1910. daļu). Saglabājiet līdzsvarotu ķermeņa un stabili kāju pozīciju.

Atkārtotas darba kustības, neērtas pozīcijas un pakļaušana vibrācijai var ievainot plaukstas un rokas. Ja sajūtat ādas nejutīgumu, tirpas, sāpes vai bālumu, pārstājiet darbarīka lietošanu un konsultējieties ar ārstu.

Darba laikā centieties neieelpot putekļus vai būvgružus, kas var būt kaitīgi veselībai. Strādājot ar materiāliem, kas izplata gaisā daļiņas, lietojiet putekļu ekstrakcijas un elpošanas aizsargiekārtas. Šis darbarīks nav paredzēts lietošanai sprādzienbīstamās vidēs un nav izolēts kontaktam ar elektroenerģijas avotiem. Iespējami sprādzienbīstamas vides var veidot putekļi un tvaiki, kas rodas no pulēšanas vai slīpēšanas. Lietojiet putekļu savākšanas vai apslāpēšanas sistēmu, kas ir piemērota apstrādājamajam materiālam.

Daži putekļi, kas rodas pulēšanas, zāģēšanas, slīpēšanas, urbšanas un citu būvdarbu rezultātā satur ķīmiskas vielas, kas Kalifornijas štātam zināmas, kā vēža, iedzimtu defektu un citu reproduktīvu kaitējumu izraisītājas. Tālāk doti daži piemēri:

- svins no svīnu saturošām krāsām;
- kristāla silīcija gabaliņi, cements un citi mūrēšanas produkti;
- arsēns un hroms no ķīmiski apstrādātās gumijas.

Šo iedarbību risks atšķiras atkarībā no tā, cik bieži jūs darāt šo darbu. Lai samazinātu šo ietekmi no šīm ķīmiskajām vielām: strādājiet labi vēdinātās vietās un lietojiet apstiprinātas aizsargiekārtas, piemēram, putekļu aizsargmaskas, kas speciāli izstrādātas, lai filtrētu mikroskopiskas daļiņas. Paredzēts lietot tikai profesionāliem mērķiem.

DROŠĪBAS NORĀDĪJUMI
NEIZMEST – NODOT LIETOTĀJAM



RP9105QB/RP9106QB/RP9108QB/RP9110QB Mini Die Grinder

Instrukcja Obsługi

Wymogi dotyczące dopływu powietrza

1. Szlifierka wymaga czystego, suchego powietrza pod ciśnieniem 90 psig (6,3 bar). Wyższe ciśnienie drastycznie ogranicza trwałość narzędzia.
2. Podłącz szlifierkę do źródła powietrza, używając rury i łącznika jak pokazano na ilustracji.
3. Nie instaluj złączki bezpośredniej do rączki przepustnicy.
4. Minimalna moc kompresora: 3hp (2238 W), zbiornik: 60 galonów (226,8 l).

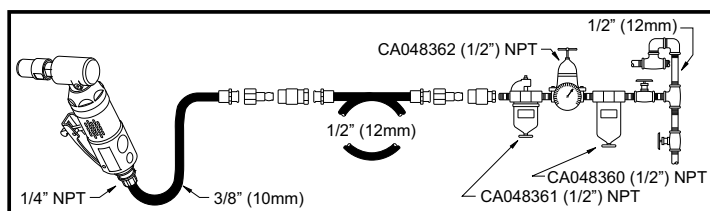

Smarowanie

Stosuj smarowanie poprzez przewód powietrzny olejem SAE nr 10, wyreguluj do 2 kropli na minutę. Jeżeli smarowanie nie może być przeprowadzone przez przewód powietrzny, wlewaj raz dziennie olej silnikowy.

Konserwacja

1. Rozmontuj i przejrzyj turbinę powietrzną raz na trzy miesiące, jeśli urządzenie jest codziennie używane. Wymień zużyte lub zepsute części.
2. Szybciej zużywające się części są podkreślone w spisie.

Deklaracja zgodności

Spółka Chicago Pneumatic Tool Co. LLC mająca siedzibę przy 13325 Carowinds Blvd., Charlotte NC 28273, USA oświadcza, że produkt którego ta deklaracja dotyczy spełnia normy określone w dyrektywie Rady Europejskiej z czerwca 1989 r. w sprawie harmonizacji przepisów w krajach członkowskich (89/392/EWG).

Nazwa maszyny RP9105QB/RP9106QB/RP9108QB/RP9110QB
Mini Die Grinder

Typ maszyny Szlifierka pneumatyczna z uchwytem tulejkowym o wymiarze 1/4 cala czyli 6 mm z różnymi końcówkami do gładzenia i polerowania. Inne użytkowanie jest niedozwolone.

Numer serii Narzędzia z numerem C00501-2008 i wyższymi.

Dane techniczne

Uchwyt tulejkowy 1/4 (6mm)

Prędkość bez obciążenia 28,000 obr./min. (RP9105QB);
23,000 obr./min. (RP9106QB); 23,000 obr./min. (RP9108QB);
27,000 obr./min. (RP9110QB)

Ciśnienie powietrza 90 psi (6,3 bar)

Odpowiada normom zharmonizowanym EN792-9

Odpowiada normom krajowym. ISO 8662-13, EN ISO 15744

Nazwisko i stanowisko wydającego

Bruno Blanchet, Dyrektor generalny

Podpis wydającego 

Data wydania 15 sierpnia 2008 r.

Określenie hałasu i wibracji*

Poziom hałas 80 dB(A), EN ISO 15744. Natężenie hałasu + 11dB(A).

Wibracja poniżej 4,5 m/s² (RP9105QB); 2,7 m/s² (RP9106QB);
2,6 m/s² (RP9108QB); 3,15 m/s² (RP9110QB), ISO 8662-13.

Dla określenia przypuszczalnego dziennego narażenia na wibracje stosować należy informacje zawarte w publikacji CEN/TR 15350:2006 - "Wibracje mechaniczne – wskazówki do określania narażenia na wibracje przenoszone ręcznie z zastosowaniem dostępnych informacji, w tym podawanych przez producentów maszyn"

*Podane wartości określono na podstawie testów laboratoryjnych zgodnie z określonymi normami. Wartości te nie są wystarczające do określenia potencjalnego ryzyka. Wartości określone dla poszczególnych stanowisk pracy mogą być wyższe niż wartości podane. Rzeczywiste narażenie i ryzyko indywidualnego użytkownika zależy od sposobu wykonywania i przedmiotu pracy, organizacji stanowiska pracy, czasu jej wykonywania i stanu u fizycznego pracownika. Chicago Pneumatic nie bierze odpowiedzialności za konsekwencje stosowania zadeklarowanych wartości narażenia na wibracje zamiast wartości wyrażających rzeczywiste narażenie w indywidualnej sytuacji w miejscu pracy, nad którym nie sprawuje kontroli.

Copyright 2008, Chicago Pneumatic Tool Co. LLC

Wszystkie prawa zastrzeżone. Używanie lub kopiowanie całości lub części niniejszego tekstu bez upoważnienia jest zabronione. Dotyczy w szczególności znaków towarowych, określeń modeli, numerów części i rysunków. Należy stosować wyłącznie części autoryzowane przez producenta. Usterki i awarie powstałe w wyniku używania nieautoryzowanych części nie podlegają gwarancji ani odpowiedzialności za produkt.



⚠ OSTRZEŻENIE

Aby ograniczyć ryzyko wypadku, wszystkie osoby używające, instalujące, reperujące, konserwujące, zmieniające akcesoria lub pracujące w pobliżu tych narzędzi muszą przeczytać i zrozumieć niniejszą instrukcję przed wykonywaniem tych zadań.

34

Celem Chicago Pneumatic Tool Co. LLC jest produkcja wydajnych i bezpiecznych narzędzi. Najważniejszym czynnikiem bezpieczeństwa jest osoba obsługująca narzędzie. Ostrożność i rozważa są najważniejszymi zabezpieczeniami przed wypadkiem. Nie możemy opisać wszystkich możliwych niebezpiecznych sytuacji, lecz staraliśmy się wymienić najważniejsze.

Po dodatkowe informacje dotyczące bezpieczeństwa zwróć się do:

Pracodawcy, związku lub stowarzyszenia zawodowego.
W Stanach Zjednoczonych do US Department of Labor (OSHA);
www.osha.gov, w państwach europejskich do Rady Europy europe.
osha.eu.int .

Przejrzyj "Safety Requirements for the Use, Care, and Protection of Abrasive Wheels" (ANSI B7.1) jak również "Safety Code for Portable Air Tools" (ANSI B186.1) dostępne na www.ansi.org .

„Wymogi bezpieczeństwa dla nieelektrycznych napędzanych narzędzi ręcznych” dostępne z Europejskiego Komitetu Normalizacyjnego, www.cenorm.be

Ryzyko związane z połączeniem ze źródłem powietrza

Nie wolno kierować sprężonego powietrza na siebie lub inną osobę. Powietrze pod ciśnieniem może spowodować poważne obrażenia. Kiedy nie używasz narzędzia, zawsze wyłączaj dopływ powietrza, zlikwiduj ciśnienie w rurze i odłącz urządzenie. Postępuj w ten sam sposób przed zmianą końcówki i przed dokonywaniem napraw. Machanie węzłem z powietrzem pod ciśnieniem może spowodować obrażenia. Sprawdzaj czy węży i połączenia nie są obciążone lub uszkodzone.

Nie używaj szybko rozłączających się końcówek. Stosuj się do instrukcji przy kalibracji narzędzia.

Jeśli używasz uniwersalnych końcówek, zainstaluj zawleczki zabezpieczające.

Nie przekraczaj maksymalnego ciśnienia powietrza czyli 90 psi/6,2 bar.

Niebezpieczeństwo wplątania

Zachowaj bezpieczną odległość od obracającego się uchwytu i elementu szlifującego.

Podczas pracy nie noś biżuterii ani luźnych ubrań.

Istnieje niebezpieczeństwo oskalpowania, jeśli włosy zakręcają się wokół końcówki.

Istnieje niebezpieczeństwo uduszenia, jeśli krawat zakręci się wokół końcówki.

Ryzyko związane z używaniem narzędzi

Do szlifierki stożkowej lub narzędzia do polerowania opon nie wolno zakładać tarczy szlifierskiej,, piły tarczowej ani frezów. Tarcza szlifierska lub inne narzędzie może się rozprysnąć i spowodować poważne obrażenia lub śmierć.

Znamionowa prędkość obrotowa elementu szlifującego musi być równa lub większa niż szybkość szlifierki.

Stosuj wyłącznie tarczę szlifierską lub akcesoria do polerowania opon o dostatecznej prędkości znamionowej i o właściwej średnicy trzpienia.

Nie używaj szczotek drucianych, wiertła ani innych końcówek, lecz tylko tarcze, pilniki obrotowe i akcesoria do polerowania opon. Zniszczone, zużyte i nieodpowiednio zainstalowane narzędzia mogą spowodować zwiększoną wibrację. Aby zredukować wibrację, elementy szlifujące muszą być ostre i zarówno ten przyrząd, jak i wszystkie akcesoria muszą być w odpowiednim stanie technicznym. Prawidłowo umocuj obrabiany przedmiot. Unikaj bezpośredniego kontaktu ręki lub innej części ciała z

ruchomą częścią narzędzia. Dla zabezpieczenia rąk używaj rękawic ochronnych. Element szlifujący obraca się nadal nawet po zwolnieniu spustu.

Nie wyłączaj zamka na spuście.

Narzędzia i akcesoriów nie wolno modyfikować.

Operatorzy i obsługa muszą być obecni podczas używania narzędzia i muszą umieć obsługiwać narzędzia elektryczne oraz wykonywać wymagane zadania.

Zawsze kiedy posługujesz się narzędziem, obsługujesz je, zmieniasz części lub jesteś w pobliżu narzędzia obsługiwane przez kogoś innego, noś odporne na uderzenia okulary ochronne i osłonę twarzy. Zalecamy również używanie rękawic i odzieży ochronnej. Nawet małe odłamki mogą uszkodzić oczy i spowodować ślepotę. Dopilnuj, aby inne znajdujące się w pobliżu osoby miały ochronne okulary i osłonę twarzy.

Codziennie dokonuj pomiaru szybkości narzędzia za pomocą obrotomierza, aby mieć pewność, że obroty nie są szybsze od oznaczonych na elemencie szlifującym.

Zachowaj największą możliwą długość uchwytu elementu szlifującego. Musi ona wynosić co najmniej 10 mm. Zwiększony nawis elementu szlifującego zmniejsza dozwoloną prędkość obrotową. W tym zakresie sprawdź zalecenia producenta i normę ANSI B7.1.

Zagrożenia w miejscu pracy

Przewrócenie, potknięcie i poślizgnięcie się, to główne przyczyny poważnych obrażeń i śmierci w miejscu pracy. Zwracaj uwagę na rurę ze sprężonym powietrzem na podłodze i na warsztacie.

Wysoki poziom hałasu może spowodować trwałą utratę słuchu.

Używaj słuchawek ochronnych zgodnie z zaleceniami pracodawcy lub przepisami OSHA ujętymi w CFR, część 1910.

Zachowaj równowagę i oparcie ciała.

Powtarzające się ruchy rąk, nienaturalne pozycje ciała i wibracja mogą być szkodliwe dla dłoni i ramion. Jeśli odczuwasz drętwienie, mrowienie, ból lub skóra staje się bardzo biała, zaprzestań używania narzędzia i udaj się do lekarza.

Unikaj wdychania kurzu i dotykania opiółków powstałych w podczas produkcji, ponieważ mogą one być szkodliwe dla zdrowia. Stosuj filtry powietrza i używaj maski pracując z materiałem powodującym zapylenie.

To narzędzie nie jest przeznaczone do pracy w wybuchowych warunkach i nie jest izolowane przed kontaktem ze źródłami prądu elektrycznego.

Kurz i opary powstałe podczas szlifowania lub gładzenia mogą stwarzać warunki sprzyjające eksplozji. Stosuj system usuwania lub neutralizacji kurzu odpowiednio do obrabianego materiału.

Niektóre rodzaje kurzu powstałego w wyniku gładzenia, szlifowania, piłowania, wiercenia i innych operacji zawierają składniki które, o których władze Stanu Kalifornia uważają, że mogą one powodować nowotwory, wady wrodzone lub inne problemy związane z rozrodczością. Jako przykłady posłużyć mogą:

- ołów z farb ołowiowych
- krystaliczna krzemionka z cementu, cegieł i innych produktów budowlanych
- arsenik i chrom z gumy poddanej działaniom chemikaliów.

Ryzyko związane z oddziaływaniem tych substancji zależy od tego, jak często się z nimi stykasz. Aby zmniejszyć ryzyko, pracuj w dobrze wentylowanych pomieszczeniach i używaj odpowiedniego, licencjonowanego sprzętu ochronnego takiego jak maski do oddychania zaprojektowane w sposób pozwalający na filtrowanie mikroskopijnych elementów.

Do użytku przez osoby przeszkolone.

Instrukcja bezpieczeństwa

Nie wyrzucaj – przekaz użytkownikowi.



čeština
(Czech)

PŘÍRUČKA S INSTRUKCEMI

Požadavky na přívod vzduchu

1. Nástroj pro přívod s 90 psig (6,3 baru) čistého, suchého vzduchu. Vyšší tlak podstatně snižuje životnost nástroje.
2. Připojte nástroj k vzduchovému vedení pomocí trubice, hadice a úchytů o velikostech uvedených v diagramu níže.
3. Neinstalujte rychloupínač přímo na páku škrticího ventilu brusky.
4. Minimální požadavek kompresoru: 3 koně (2238 W), nádrž na vzduch 60 galonů (240 litrů).

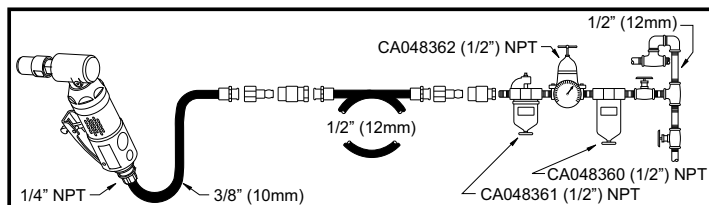

Mazání

Používejte mazadlo vzduchového vedení s olejem SAE č. 10, upravené na dvě kapky za minutu. Pokud nemůže být použito mazadlo vzduchového vedení, přidejte jednou denně do vstupu olej pro vzduchové motory.

Údržba

1. Vzduchový motor rozmontujte a zkontrolujte každé tři měsíce, pokud se nástroj používá každý den. Vyměňte opotřebené součástky.
2. Součástky, které se hodně opotřebovávají, jsou v seznamu součástek podtrženy.

RP9105QB/RP9106QB/RP9108QB/RP9110QB

Mini lešticí bruska

PROHLÁŠENÍ O SPLNĚNÍ POŽADAVKŮ EC

Společnost Chicago Pneumatic Tool Co. LLC, 13325 Carowinds Blvd., Charlotte NC, 28273 USA prohlašuje na základě své výhradní zodpovědnosti, že výrobek, na který se vztahuje toto prohlášení, splňuje požadavky směrnice rady z června 1989 o aproximaci zákonů členských států vztahujících se ke strojním zařízením (89/392/EEC).

Jméno stroje RP9105QB/RP9106QB/RP9108QB/RP9110QB
Mini lešticí bruska

Typ stroje Stroj s motorem vybavený upínací kleštinou 1/4 palce (6 mm) pro použití s různými bruskami pro leštění a broušení – žádné jiné použití není povoleno.

Sériové číslo Nástroje s číslem C00501-2008 nebo vyšším

Technické údaje

kleština 1/4 palce (6 mm)

Otáčky bez zatížení 28 000 ot./min. (RP9105QB);

23 000 ot./min. (RP9106QB); 23 000 ot./min. (RP9108QB);

27 000 ot./min. (RP9110QB)

Tlak vzduchu 90 psi (6,3 baru)

Aplikované harmonizované standardy EN792-9

Aplikované národní standardy ISO 8662-13, EN ISO 15744

Jméno a pozice vydávajícího pracovníka Bruno Blanchet,
Generální ředitel

Podpis vydávajícího pracovníka _____

Datum vydání 15. srpna 2008

Prohlášení o hluku a vibracích*

Hladina tlaku zvuku 80 dB(A), re. EN ISO 15744. Pro silu zvuku přidejte 11 dB(A).

Hodnoty vibrací 4,5 m/s² (RP9105QB); 2,7 m/s² (RP9106QB);

2,6 m/s² (RP9108QB); 3,15 m/s² (RP9110QB), re. ISO 8662-13.

Užitečné informace pro provádění odhadů denního vystavení vibracím je možno nalézt v materiálu CEN/TR 15350: 2006, „Mechanical vibration - Guideline for the assessment of exposure to hand-transmitted vibration using available information including that provided by manufacturers of machinery“ (Mechanické vibrace – pokyny pro vyhodnocení vystavení ručně přenášeným vibracím pomocí dostupných informací včetně informací poskytovaných výrobcem zařízení)

*Tyto vyhlášené hodnoty byly získány laboratorním testováním v souladu s uvedenými standardy a nejsou vhodné pro použití k vyhodnocení rizika. Hodnoty naměřené na individuálních pracovištích mohou být vyšší než vyhlášené hodnoty. Skutečné hodnoty vystavení a rizika poškození individuálního uživatele jsou jedinečná a závisí na tom, jak uživatel pracuje, na designu nástroje a pracovní stanice i na času vystavení a fyzickém stavu uživatele. Společnost Chicago Pneumatic nemůže zodpovídat při vyhodnocení individuálního rizika na pracovišti, nad kterým nemá kontrolu, za následky používání prohlášených hodnot místo hodnot odražejících skutečné vystavení riziku.

Copyright 2008, Chicago Pneumatic Tool Co. LLC

Všechna práva vyhrazena. Veškeré nepovolené používání nebo kopírování obsahu nebo jeho částí je zakázáno. Platí to zvláště pro obchodní značky, označení modelů, čísla součástek a výkresy. Používejte pouze schválené součástky. Veškerá poškození nebo selhání způsobená použitím neschválených součástek není pokryto zárukou nebo zodpovědností za výrobek.



VAROVÁNÍ

Pro snížení rizika poranění si musí všechny osoby používající, instalující, opravující nebo provádějící údržbu stroje, provádějící výměnu doplňků nebo pracující blízko tohoto stroje přečíst tyto instrukce a porozumět jim před tím, než budou provádět tento úkol.

36

Cílem společnosti Chicago Pneumatic Tool Co. LLC je vyrábět nástroje, které vám pomáhají bezpečně a efektivně pracovat. Nejdůležitějším bezpečnostním zařízením pro tento nebo jakýkoli jiný nástroj jste VY. Vaše opatrnost a dobrý úsudek jsou nejlepší ochranou proti zranění. Není zde možno pokrýt všechna možná nebezpečí, ale pokusili jsme se uvést některá důležitá nebezpečí.

S žádostí o další bezpečnostní informace se obraťte na:

Svého zaměstnavatele, své odbory a/nebo své obchodní sdružení. Ministerstvo práce USA (US Department of Labor - OSHA); www.osha.gov; Radu evropských komunit europe.osha.eu.int „Safety Requirements for the Use, Care and Protection of Abrasive Wheels“ (Bezpečnostní požadavky pro používání brusných kotoučů, péči o ně a jejich ochranu) (ANSI B7.1) a „Safety Code for Portable Air Tools“ (Bezpečnostní kodex pro přenosné pneumatické nástroje) (ANSI B186.1) k dispozici na adrese: www.ansi.org „Safety Requirements for Hand-Held Non-Electric Power Tools“ (Bezpečnostní požadavky pro ruční neelektrické motorové nástroje) k dispozici od: Evropského výboru pro standardizaci, www.cenorm.be

Prívod vzduchu a nebezpečí při připojení

Vzduch nikdy nemiřte na sebe nebo kohokoli jiného. Vzduch pod tlakem může způsobit závažné poranění. Vždy před výměnou doplňků nebo prováděním oprav vypněte prívod vzduchu, vypusťte z hadice vzduch pod tlakem a nástroj odpojte od přívodu vzduchu, když se nepoužívá. Házení hadic může způsobit vážné zranění. Vždy zkontrolujte, zda hadice a úchyty nejsou poškozené nebo uvolněné. Nepoužívejte rychloupínače na nástroji. Pro správné sestavení postupujte podle instrukcí. Při každém používání univerzálních otáčecích upínačů musí být nainstalovány pojistné západky. Nepřevyšujte maximální tlak vzduchu 90 psi (6,2 baru) nebo tlak uvedený na štítku.

Nebezpečí zachycení

Nepřibližujte se k otáčecí se hřídeli a doplňkům. Nenoste šperky nebo volné šatstvo. Pokud nebudete mít vlasy daleko od nástroje a doplňků, může dojít ke skalpování. Pokud nebudete mít náhrdelník nebo řetizek na krk daleko od nástroje a doplňků, může dojít ke udušení.

Pracovní rizika

Nikdy nenasazujte brusný kotouč, řezací kotouč nebo obrysový řezač na leštící brusku nebo brusku na pneumatiky. Brusný kotouč nebo jiné doplňky, které prasknou, mohou způsobit vážné poranění nebo usmrcení. Jmenovité otáčky doplňků pro leštění musí být stejné jako otáčky leštící brusky nebo větší. Používejte pouze uchycené kotouče nebo doplňky pro broušení pneumatik s odpovídajícími jmenovitými otáčkami a odpovídajícím průměrem hřídele. Nepoužívejte drátěné kartáče, vrtné korunky nebo jakékoli jiné doplňky; používejte pouze uchycené kotouče, brusky otvorů nebo doplňky na broušení pneumatik. Poškozené, opotřebované nebo nesprávně nasazené doplňky mohou způsobit vyšší vibrace. Ke snížení vystavení vibraci zajistěte, aby nástroje na broušení otvorů byly ostré a aby tento nástroj a všechny doplňky byly v dobrém pracovním stavu. Zajistěte, aby pracovní jednotka byla řádně uchycena.

Zabraňte přímému kontaktu s otáčející se hřídelí a doplňky, abyste zabránili pořezání rukou nebo jiných tělesných částí. Používejte rukavice na ochranu rukou. Nástroj pokračuje v chodu i po uvolnění páky škrticího ventilu.

Neprovádějte deaktivaci uzávěru páky škrticího ventilu. Tento nástroj a jeho doplňky nesmí být modifikovány. Operátoři a pracovníci provádějící údržbu musí být fyzicky schopni zvládnout sílu nástroje a provádět vyžadovaný úkol. Vždy používejte ochranu očí a obličejové odolnou proti nárazu, pokud budete používat nebo opravovat tento nástroj či provádět jeho údržbu nebo výměnu doplňků nebo pokud se budete vyskytovat v blízkosti této činnosti. Doporučujeme rukavice a ochranné šatstvo. Dokonce i malá částice může poranit oko a způsobit oslepnutí. Zajistěte, aby i všichni ostatní vyskytující se v této oblasti používali ochranu očí a obličejové odolnou proti nárazu. Denně měřte otáčky pneumatického nástroje otáčkoměrem, abyste si ověřili, že nejsou větší než otáčky za minuty uvedené na doplňcích pro broušení. Uchyťte doplňky v maximální možné délce; nesmí být kratší než 0,39 palce (10 mm). Zvýšený přesah uchyceného kotouče snižuje jeho povolené otáčky – viz. doporučení výrobce a (ANSI B7.1)

Rizika na pracovišti

Hlavní příčinou vážných zranění a usmrcení bývá uklouznutí / klopýtnutí / pád. Dávejte pozor na hadici na prostoru po kterém se chodí nebo na němž se pracuje. Vysoké hladiny zvuku mohou způsobit trvalou ztrátu sluchu. Používejte ochranu sluchu, tak jak je to doporučeno vašim zaměstnavatelem nebo nařízením OSHA (viz. 29 CFR část 1910). Udržujte vyváženou tělesnou pozici a pevný postoj. Opakované pracovní pohyby, nepříjemné pozice a vystavení vibracím může být škodlivé rukám a pažím. Pokud si povšimnete znečistlivění, brnění, bolesti nebo zbledení kůže, přestaňte tento nástroj používat a obraťte se na lékaře. Zabraňte vdechování prachu nebo manipulaci úlomky z pracovního procesu; mohlo by to způsobit poškození vašeho zdraví. Při práci s materiály, které způsobují uvolňování částic do vzduchu, používejte nástroje na odsávání prachu a noste ochranné dýchací zařízení. Tento nástroj není určen k použití ve výbušných ovzduších a není izolován proti kontaktu se zdroji elektrické energie. Potenciálně výbušná ovzduší mohou být způsobena prachem a výparů vzniklými vyhlazováním nebo broušením. Používejte systém pro odsávání nebo potlačování prachu, který je vhodný pro zpracováváný materiál. Některý prach způsobený motorovým vyhlazováním, řezáním, broušením, vrtním a jinými stavebními činnostmi obsahuje chemikálie, o kterých si je stát Kalifornie vědom, že způsobují rakovinu a poruchy při narození nebo jiná poškození reprodukčního systému. Některé příklady těchto chemikálií jsou:

- olovo z olovnatých barev
- cihly z krystalického křemene, cement a další stavební materiály pro zdva
- arsen a chróm z chemicky zpracované gumy

Vaše riziko z vystavení těmto látkám se liší podle toho, jak často provádíte tento typ práce. Pro snížení svého vystavení těmto chemikáliím: pracujte v dobře větraných prostorech a používejte chválené bezpečnostní zařízení jako jsou masky proti prachu, které jsou speciálně zkonstruované k odfiltrování mikroskopických částic. Určeno pouze pro profesionální použití.

BEZPEČNOSTNÍ INSTRUKCE

NEVYHAZUJTE – PŘEDEJTE UŽIVATELI

NÁVOD NA OBSLUHU

Požiadavky na prívod vzduchu

1. Do nástroja zabezpečte prívod 90 psig (6,3 baru) čistého, suchého vzduchu. Vyššie tlaky drasticky znižujú životnosť nástroja.
2. Nástroj napojte na prívod vzduchu pomocou hadice a tvaroviek veľkostí ukázaných na diagrame vyššie.
3. Rýchlu spojku neinštalujte priamo na rúčku regulátora brúsky.
4. Minimálne požiadavky na kompresor: 3 hp (2238 w), 60 galónová nádrž na vzduch.

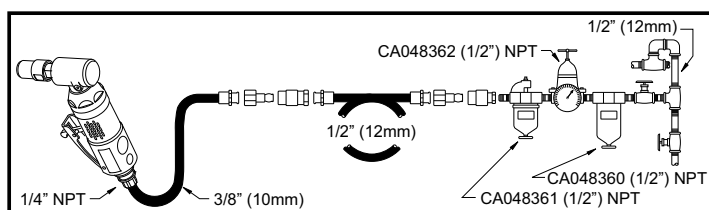

Mazanie

Použite letecké mazadlo s olejom SAE č. 10, nastavené na dve kvapky za minútu. Ak nie je možné použiť letecké mazadlo, raz za deň pridajte do prívodu motorový olej.

Údržba

1. Každý vzduchový motor rozmontujte a skontrolujte každé tri mesiace, ak nástroj používate každý deň. Poškodené alebo opotrebované časti vymeňte.
2. Súčiastky s vysokou mierou opotrebovania sú podčiarknuté na zozname súčiastok.

RP9105QB/RP9106QB/RP9108QB/RP9110QB

Mini pneumatická brúska

VYHLÁSENIE O ZHODE ES

My, spoločnosť Chicago Pneumatic Tool Co. LLC, 13325 Carowinds Blvd., Charlotte NC, 28273 USA, vyhlasujeme na našu výhradnú zodpovednosť, že produkt, ktorého sa toto vyhlásenie týka, je v zhode s požiadavkami smernice Rady z 19. júna 1989 o aproximácii zákonov členských krajín, týkajúcich sa strojov (89/392/EEC).

Názov stroja RP9105QB/RP9106QB/RP9108QB/RP9110QB
Mini pneumatická brúska

Typ stroja Elektrický nástroj vybavený 1/4 palcovým alebo 6 mm klieštinným upínaním s rôznymi vrtákmi na leštenie a brúsenie – žiadne iné použitie nie je povolené.

Sériové č. Nástroje s č. C00501-2008 alebo vyššie

Technické údaje

1/4 palcové alebo 6 mm upínanie

Voľná rýchlosť 28,000 otáčok za minútu (RP9105QB);
23,000 otáčok za minútu (RP9106QB); 23,000 otáčok za minútu (RP9108QB); 27,000 otáčok za minútu (RP9110QB)
Tlak vzduchu 90 psi (6,3 barov)

Harmonizované štandardy uplatnené EN792-9

Národné štandardy uplatnené ISO 8662-13, EN ISO 15744

Meno a funkcia vydavateľa Bruno Blanchet,
Generálny manažér

Podpis vydavateľa _____

Dátum vydania 15. augusta 2008

Vyhlásenie o hluku a vibráciách*

Tlaková hladina zvuku 80 dB(A), podľa EN ISO 15744. Pre zosilnenie zvuku, pridajte 11 dB(A).

Hodnota vibrácií 4,5 m/s² (RP9105QB); 2,7 m/s² (RP9106QB); 2,6 m/s² (RP9108QB); 3,15 m/s² (RP9110QB), podľa ISO 8662-13.

Na odhadovanie denných vibračných expozícií možno nájsť užitočné informácie v CEN/TR 15350: 2006, „Mechanické vibrácie – príručka na hodnotenie expozície na ručne prenášané vibrácie s použitím dostupných informácií, vrátane informácií poskytnutých výrobcami strojov“.

*Tieto uvádzané hodnoty boli získané testovaním laboratórneho typu v súlade s uvedenými štandardmi a nie sú dostatočné na použitie na vyhodnotenie rizika. Hodnoty merané na jednotlivých pracoviskách môžu byť vyššie než vyžadované hodnoty. Skutočné expozičné hodnoty a riziko a škody, ktoré utrpí jednotlivý používateľ, sú jedinečné a závisia na spôsobe, ako používateľ pracuje, pracovnom nástroji a návrhu pracovnej stanice, ako aj na časovej expozícii a fyzickom stave používateľa. My, spoločnosť Chicago Pneumatic, nemôžeme byť bráni na zodpovednosť za používanie uvedených hodnôt namiesto hodnôt odrážajúcich skutočnú expozíciu pri jednotlivom hodnotení rizika a situácie na pracovisku, nad ktorými nemáme kontrolu.

Copyright 2008, Chicago Pneumatic Tool Co. LLC

Všetky práva vyhradené. Akékoľvek nepovolené použitie alebo kopírovanie obsahu alebo jeho časti je zakázané. Toto sa konkrétne týka značiek, tried modelov, čísel súčiastok a výkresov. Používajte len autorizované súčiastky. Akékoľvek poškodenie alebo nesprávne fungovanie spôsobené použitím neautorizovaných súčiastok nie je kryté zárukou ani zodpovednosťou za produkt.



VAROVANIE

Na zníženie rizika zranenia, všetky osoby, ktoré používajú, inštalujú, opravujú, vymieňajú príslušenstvo alebo pracujú v blízkosti tohto nástroja, si musia prečítať a pochopiť tieto pokyny predtým, než vykonajú akúkoľvek takúto úlohu.

38

Cieľom spoločnosti Chicago Pneumatic Tool Co. LLC je vyrábať nástroje, ktoré vám pomáhajú pracovať bezpečne a efektívne. Najdôležitejším bezpečnostným zariadením či nástrojom ste pri tom VY. Vaša opatnosť a dobrý úsudok sú najlepšou ochranou pred zranením. Nie je možné tu pokryť všetky možné riziká, ale pokúšili sme sa zdôrazniť tie najdôležitejšie.

Pre ďalšie bezpečnostné informácie sa obráťte na:

Vášho zamestnanca, odbory a/alebo profesionálne združenie. Ministerstvo práce USA (OSHA), www.osha.gov; Radu Európskych spoločností, europe.osha.eu.int

„Bezpečnostné požiadavky na používanie, starostlivosť a ochranu brúsnych kotúčov“ (ANSI B7.1) a „Bezpečnostný zákonník pre prenosné pneumatické nástroje“ (ANSI B186.1), sú dostupné na adrese: www.ansi.org

„Bezpečnostné požiadavky na ručné neelektrické mechanické nástroje“ sú dostupné na adrese: Európsky výbor pre štandardizáciu, www.cenorm.be

Prívod vzduchu a nebezpečenstvá napojenia

Vzduch nikdy nemierte na seba ani na nikoho iného. Vzduch pod tlakom môže spôsobiť vážne zranenie.

Keď nástroj nepoužívate, pred výmenou príslušenstva alebo pri oprave vždy vypnite prívod vzduchu, z hadice vytlačte vzduch pod tlakom a nástroj odpojte od prívodu vzduchu.

Šľahajúce hadice môžu spôsobiť vážne zranenie. Hadice a tvarovky vždy skontrolujte, či nie sú poškodené alebo uvoľnené. Pri nástroji nepoužívajte rýchle odpojenie spojení. Pozrite si návod na správu zostavu.

Vždy keď sa používajú spojenia s univerzálnym závitom, musia byť nainštalované poistné kolíky.

Neprekračujte maximálny tlak vzduchu 90 psi/6,2 barov, ako je uvedené na štítku nástroja.

Nebezpečenstvo zamotania

Nepribližujte sa k otočnému vretieniu a príslušenstvu.

Nenoste šperky ani voľné oblečenie.

Ak nedržíte vlasy mimo nástroja a príslušenstva, môže dôjsť k oskalpovaniu.

Ak nedržíte kravaty a šatky mimo nástroja a príslušenstva, môže dôjsť k uškrteniu.

Prevádzkové nebezpečenstvá

Brúsny kotúč, rezací kotúč alebo frézový rezač nikdy nenasadzuje na pneumatiku brúsku alebo tlmič pneumatiky. Brúsny kotúč alebo iné príslušenstvo, ktoré vybuchuje, môže spôsobiť veľmi vážne zranenie alebo smrť.

Menovitá rýchlosť brúsneho príslušenstva sa musí rovnať alebo byť vyššia než rýchlosť pneumatikovej brúsky.

Používajte len nasadené kotúče alebo príslušenstvo na leštenie pneumatík s primeranou menovitou rýchlosťou a správnym priemerom násadca.

Nepoužívajte drôtené kefy, korunky vrtákov ani žiadne iné príslušenstvo okrem nasadených kotúčov, ihiel a príslušenstva na leštenie pneumatík.

Poškodené, opotrebované alebo nesprávne nasadené príslušenstvo môže spôsobiť vyššie vibrácie. Na zníženie expozície vibrácií skontrolujte, či sú ihlové nástroje ostré a či je tento nástroj a všetko príslušenstvo v dobrom funkčnom stave. Skontrolujte, či je každý pracovný diel riadne podporený.

Vyhýbajte sa priamemu kontaktu s otočným vretienom a príslušenstvom, aby nedošlo k porenaniu rúk alebo iných častí tela.

Na ochranu rúk používajte rukavice. Nástroj bude ďalej bežať aj po uvoľnení páky regulátora.

Funkciu zamykania na páke regulátora neblokuje.

Tento nástroj a jeho príslušenstvo sa nesmie upravovať.

Operátori a údržbári musia byť fyzicky schopní zvládnuť silu nástroja a schopní vykonať pracovnú úlohu.

Pri prevádzke, oprave alebo údržbe nástroja alebo v ich blízkosti alebo pri výmene príslušenstva nástroja vždy používajte ochranu očí a tváre odolnú voči nárazom. Odporúčajú sa rukavice a ochranné oblečenie.

Dokonca aj drobné odletujúce častice môžu zraniť oči a spôsobiť oslepenie.

Skontrolujte, či aj ostatní v priestore používajú ochranu očí a tváre odolnú voči nárazom.

Každý deň tachometrom zmerajte rýchlosť pneumatického nástroja a dajte pozor, aby nebola vyššia než obrátky za minútu vyznačené na brúsnom príslušenstve.

Maximalizujte dĺžku na uchopenie príslušenstva, nesmie byť menej než 0.390 palca (10 mm). Zvýšený previs nasadeného kotúča znižuje povolenú rýchlosť – pozrite si odporúčania výrobcu a (ANSI B7.1).

Nebezpečenstvá na pracovisku

Pošmyknutie/potknutie/pád sú významnou príčinou vážnych zranení alebo smrti. Dávajte pozor na nadbytočné hadice ponechané na povrchu, kde sa chodí alebo pracuje.

Vysoké zvukové hladiny môžu spôsobiť trvalú stratu sluchu.

Používajte ochranu uší podľa odporúčania vášho zamestnanca alebo predpisov OSHA (pozri 29 CFR časť 1910).

Udržiavajte vyváženú polohu tela a bezpečnú oporu pod nohami.

Opakované pohyby pri práci, neprirodzené polohy a expozícia vibrácií môžu byť škodlivé pre ruky aj ramená. Ak dôjde k znečítiveniu, bolesti alebo zblaveniu kože, nástroj prestaňte používať a vyhľadajte lekára.

Nevdychujte prach ani manipulačné sutiny pri pracovnom procese, môžu byť škodlivé pre vaše zdravie. Pri práci s materiálmi, pri ktorých vznikajú vzduchové častice, používajte odsávanie prachu a vybavenie na ochranu dýchania.

Tento nástroj nie je určený na použitie vo výbušných atmosférach a nie je izolovaný na kontakt so zdrojmi elektriny. Prach a výpary v dôsledku pieskovania a brúsenia môžu spôsobiť vznik potenciálne výbušných atmosfér. Používajte systém na odsávanie alebo odrušenie, ktorý je vhodný na spracovávaný materiál.

Niektoré prachy vytvorené pri pieskovaní, pílení, brúsení, vŕtaní a iných stavebných aktivitách obsahujú chemikálie, o ktorých je v štáte Kalifornia známe, že spôsobujú rakovinu a vrodené chyby alebo iné reprodukčné poškodenia. Medzi niektoré príklady takýchto chemikálií patria:

- olovo z olovnatých farieb

- tehly a cement s kryštalického kremeňa a iné murárske produkty

- a arzénik a chróm z chemicky ošetrenej gumy

Vaše riziko pri týchto expozíciách sa líši podľa toho, ako často vykonávate tento druh práce. Na zníženie expozície týchto chemikálií: pracujte v dobre vetranej oblasti a pracujte so schváleným bezpečnostným vybavením ako napríklad maskou proti prachu, ktoré je špeciálne navrhnuté na odfiltrovanie mikroskopických častíc.

Len na profesionálne použitie

BEZPEČNOSTNÉ POKYNY

NEVYHADZUJE – ODOVZDAJTE POUŽÍVATEĽOVI

NAVODILA ZA UPORABO

Zahteve za dovod zraka

1. Orodje oskrbite s 90 psig (6,3 bara) čistega, suhega zraka. Višji pritisk bo drastično zmanjšal življenjsko dobo orodja.
2. Orodje povežite z zračnim vodom z dovodno cevjo, gumijasto cevjo in fazono velikosti, kakršne so prikazane v diagramu spodaj.
3. Hitre spojke ne namestite direktno v ročaj sprožilca brusilnika.
4. Minimalni zahtevki za kompresor: 3 hp (2238 w), 60 galonska (227 l) tlačna posoda za zrak.

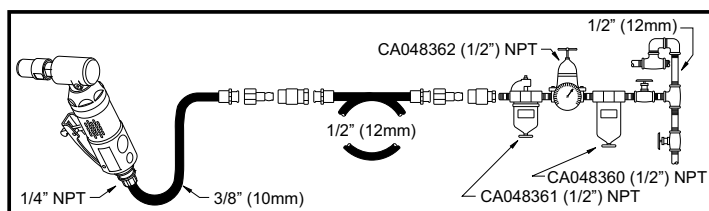

Mazanje

Uporabite maznico za zračni vod z oljem SAE #10, prilagojeno na dve kaplji na minuto. V primeru, da ne morete uporabiti maznice za zračni vod, v odprtino enkrat dnevno dodajte pnevmatično motorno olje.

Vzdrževanje

1. Pnevmatični motor razstavite in preglejte vsake tri mesece, če je orodje v uporabi vsak dan. Okvarjene ali obrabljene dele nadomestite z novimi.
2. Deli, ki se hitro obrabijo, so v spisku delov podčrtani.

RP9105QB/RP9106QB/RP9108QB/RP9110QB

mini ročni brusilni stroj

DEKLARACIJA O SKLADNOSTI Z EVROPSKO KOMISIJO

Mi, družba Chicago Pneumatic Tool Co. LLC, 13325 Carowinds Blvd., Charlotte NC, 28273 ZDA, izjavljamo, da smo izključno odgovorni za skladnost izdelka, na katerega se deklaracija nanaša, z zahtevami Direktive Sveta iz junija 1989 o približevanju zakonov držav članic v zvezi z stroji (89/392/EEC).

Ime stroja RP9105QB/RP9106QB/RP9108QB/RP9110QB mini ročni brusilni stroj

Vrsta stroja Električno ročno orodje, opremljeno s 6 mm (1/4 colsko) okrovno pritezno čeljustjo; za uporabo z različnimi brusi za poliranje in brušenje. – Nobena druga uporaba ni dovoljena.

Serijska številka Orodja s številko C00501-2008 ali višjo

Tehnični podatki

1/4 colski ali or 6mm okrov

Neobremenjena hitrost 28.000 obratov/minuto (RP9105QB); 23.000 obratov/minuto (RP9106QB); 23.000 obratov/minuto (RP9108QB); 27.000 obratov/minuto (RP9110QB)

Zračni pritisk 90 psi (6.3 bara)

Uporabljeni usklajeni standardi EN792-9

Uporabljeni narodni standardi ISO 8662-13, EN ISO 15744

Ime in funkcija izdajatelja Bruno Blanchet, Generalni direktor

22) Podpis izdajatelja _____

Datum izdaje 15. avgust, 2008

Deklaracija o hrupu in vibracijah*

Raven zvočnega tlaka 80 dB(A), po EN ISO 15744. Za zvočno moč dodajte 11 dB(A).

Vrednost vibracij 4,5 m/s² (RP9105QB); 2,7 m/s² (RP9106QB); 2,6 m/s² (RP9108QB); 3,15 m/s² (RP9110QB), po ISO 8662-13.

Za oceno dnevnega izpostavljanja vibracijam lahko najdete koristne informacije v CEN/TR 15350: 2006, "Mehanske vibracije – Smernice za oceno izpostavljanja skozi roko prenešenih vibracij, na osnovi razpoložljivih informacij, vključujoč informacije, ki so jih preskrbeli proizvajalci strojev"

*Te navedene vrednosti so bile pridobljene z laboratorijskim testiranjem v skladu z navedenimi standardi in niso zadostne za uporabo pri oceni rizika. Vrednosti, izmerjene v posameznih delovnih prostorih, so lahko višje od navedenih vrednosti. Dejanske vrednosti izpostave in nevarnost za poškodbe, ki jih izkusi posamezen uporabnik, so edinstvene in odvisne od načina, na katerega posameznik dela, obdelovanega kosa in zasnove delovne postaje; pa tudi od trajanja izpostavljenosti in telesnega stanja uporabnika. Mi, Chicago Pneumatic, ne moremo biti odgovorni za posledice uporabe navedenih vrednosti namesto vrednosti, ki odražajo dejansko izpostavljenost, v oceni individualnega rizika na delovnem mestu, nad katerim nimamo nobene kontrole.

Copyright 2008, Chicago Pneumatic Tool Co. LLC

Vse pravice pridržane. Vsaka nepooblaščen uporaba ali kopiranje vsebine ali dela vsebine sta prepovedani. To se še posebno nanaša na tovarniške zaščitne znamke, nazive modelov, številke delov in risbe. Uporabljajte samo odobrene nadomestne dele. Vsaka poškodba ali motnje v delovanju, ki so rezultat uporabe neodobrenih nadomestnih delov, niso krite z Garancijo ali Odgovornostjo za Izdelke.



⚠ OPOZORILO

Da bi zmanjšali nevarnost poškodb, mora vsakdo, ki bo uporabljal, nameščal, popravil, vzdrževal, menjal dodatno opremo na, ali delal v bližini tega orodja, prebrati in razumeti ta navodila, preden začne opravljati katerokoli od navedenih dejanj.

40

Cilj družbe Chicago Pneumatic Tool Co. LLC je izdelati orodja, ki vam bodo pomagala delati varno in učinkovito. Najpomembnejša varnostna naprava za to ali katerokoli drugo orodje ste VI sami. Vaša skrb in preudarnost sta najboljša zaščita pred poškodbami. V tem priročniku ni mogoče pokriti vseh možnih nevarnosti, vendar smo poskusili poudariti nekatere od važnejših.

Dodatne informacije o varnosti si poiščite pri:

Vašem delodajalcu, zvezi in/ali panožnem združenju. Ministrstvo za delo, ZDA (OSHA- Agencija za varnost in zdravje pri delu); www.osha.gov; Svet evropskih skupnosti; europe.osha.eu.int

“Varnostne zahteve za uporabo, nego in zaščito brusilnih kolotov” (ANSI B7.1) in “Varnostni kodeks za prenosna pnevmatična orodja” (ANSI B186.1), ki so na voljo na: www.ansi.org

“Varnostne zahteve za neelektrično ročno orodje”, ki so na voljo pri Evropskem odboru za standardizacijo, www.cenorm.be

Nevarnosti pri oskrbi in priključitvi zraka

Zraka nikoli ne usmerjajte proti sebi ali drugi osebi. Zrak pod pritiskom lahko povzroči hude poškodbe.

Ko zaključite z delom, preden zamenjate priključke ali pred popravilom vedno zaprite dovod zraka, sprostite pritisk v zračni cevi in orodje odklopite od dovoda zraka.

Gibke cevi lahko povzročijo hude poškodbe. Vedno pregledajte, da oprema in cevi niso poškodovane ali slabo pritrjene.

Na orodju ne uporabljajte vezi za hitri odklop. Za pravilno ureditev si poglejte navodila.

Kadarkoli so uporabljene univerzalne vzvojne vezi, morajo biti nameščeni blokirni žeblički.

Ne presežite maksimalnega zračnega pritiska 90 psi/6,2 bara ali kot je navedeno na označni tablici orodja.

Nevarnosti zaradi zapletanja

Ne približujte se vrtečemu se vretenu ali priključkom.

Ne nosite nakita ali ohlapnih oblačil.

Če se z lasmi približate orodju ali priključkom, vam le-ti lahko odrejo kožo z glave.

Če se kravata, šal ali podobni ovratniki ujamejo v orodje ali priključke, lahko pride do davljenja.

Obratovalne nevarnosti

Na ročni brusilni stroj ali loščilec za pnevmatike nikoli ne namestite brusilnega koluta, odrezovalnega koluta ali rezkalnega urezovalca. Brusilni kolut ali drug priključek, ki počí, lahko povzroči zelo hude poškodbe ali smrt.

Nominalna hitrost brusilnega priključka mora biti enaka ali višja od hitrosti ročnega brusilnega stroja.

Uporabljajte samo tiste pritrtilne kolute in priključke za loščenje pnevmatik, ki imajo primerno hitrost in pravilen premer vretena.

Ne uporabljajte žičnih krtač, svetrov ali drugih priključkov, razen pritrtilnih kolotov, obrezovalnikov in priključkov za loščenje pnevmatik.

Okvarjeni, obrabljeni ali napačno nameščeni priključki lahko povzročijo višje vibracije. Da bi zmanjšali izpostavljanje vibracijam, zagotovite, da so brusilna orodja naostrena ter da so to orodje in njegovi priključki v dobrem delovnem stanju.

Zagotovite, da je obdelovani kos primerno podprt.

Izogibajte se neposrednemu stiku z vrtečim se vretenom in priključkom, da ne poškodujete rok ali drugih delov telesa. Za zaščito rok nosite rokavice. Orodje deluje še tudi, ko sprostite

sprožilec.

Ne onesposobite zaporne funkcije na sprožilcu.

Tega orodja in priključkov ne smete spreminjati.

Strojniki in vzdrževalno osebje morajo biti telesno zmožni obvladovati moč tega orodja in sposobni opravljati delovne naloge.

Vedno nosite na udarce odporno zaščito za oči in obraz, če delate s tem orodjem, na njem opravljate popravila ali vzdrževanje, menjate priključke ali se samo nahajate v njegovi bližini.

Priporočamo tudi uporabo rokavic in zaščitnih oblačil.

Celo majhni izvrženi predmeti lahko poškodujejo oči in povzročijo slepoto.

Prepričajte se, da tudi druge osebe, ki se nahajajo v bližini, nosijo na udarce odporno zaščito za oči in obraz.

Vsak dan s tahometrom izmerite hitrost orodja za zagotovitev, da ne bo preseгла števila obratov na minuto, ki so navedeni na brusilnem priključku.

Skrajno povečajte pritrtilno dolžino priključka – ne sme biti manj kot 10 mm (0,390 Cole). Povečan previs pritrtilnega koluta zmanjša njegovo dovoljeno hitrost. – Poglejte si to v proizvajalčevih priporočilih in v (ANSI B7.1)

Nevarnosti na delovnem mestu

Zdrs / spotik / padec so glavni vzroki za resne poškodbe ali celo smrt. Bodite pozorni na odvečno cev, ki se lahko nahaja na tleh ali delovnih površinah.

Vašem Visoke ravni hrupa lahko povzročijo trajno izgubo sluha.

Uporabljajte zaščito za ušesa, kot jo priporoča vaš delodajalec ali uredbe agencije OSHA (Agencija za varnost in zdravje pri delu) (glejte 29 CFR del 1910).

Ohranite uravnovešeno držo telesa in stojte varno.

Ponavljajoči se delovni gibi, nerodni položaji in izpostavljanje vibracijam so lahko škodljivi za roke. V primeru, da pride do

otrplosti, ščemenja, bolečin ali beljenja kože, prenehajte uporabljati to orodje in se posvetujte z zdravnikom.

Izogibajte se vdihovanju prahu ali rokovanju z odpadki od delovnega postopka, ki bi lahko škodovali vašemu zdravju. Kadar delate z materiali, ki ustvarjajo leteče delce, uporabite sistem za odsesavanje prahu in nosite zaščito za dihala.

To orodje ni namenjeno delu v eksplozivnih okoljih in ni izolirano za stik z viri električne energije.

Potencialno eksplozivno okolje lahko nastane zaradi prahu in hlapov, nastalih pri peskanju ali brušenju. Uporabite sistem za odsesavanje prahu ali sistem za zadušitev, primeren za obdelovani material.

Mogoče je, da bo prah, ki nastane pri peskanju, žaganju, brušenju, vrtanju ali drugih gradbenih dejavnostih, vseboval kemikalije, za katere je v zvezni državi Kaliforniji znano, da povzročajo raka, napake pri rojstvu ali druge razmnoževalne poškodbe. Nekateri primeri teh kemikalij so:

- svinec iz barv na svinčeni osnovi
- kristalinične kremenove opeke in cement ter drugi zidarski proizvodi
- ter arzenik in krom iz kemično obdelane gume

Vaše tveganje pri teh izpostavljanjih je različno, odvisno od tega, kako pogosto opravljate ta tip dela. Za zmanjšanje vaše izpostave tem kemikalijam: delajte v dobro prezračenem prostoru ter uporabljajte odobreno zaščitno opremo, kot so maske za prah, ki so izrecno namenjena za filtriranje mikroskopskih delcev. Samo za profesionalno uporabo.

NAVODILA ZA VARNO UPORABO

NE ZAVRZITE – DAJTE UPORABNIKU



lietuvių
(Lithuanian)

INSTRUKCIJŲ VADOVAS

Oro tiekimo reikalavimai

1. Tiekimo prietaisas su 90 psig (6,3 bar) švaraus, sauso oro. Aukštesnis slėgis ženkliai sumažina prietaiso eksploataavimo trukmę.
2. Prijunkite prietaisą prie oro linijos naudodami vamzdį, žarną ir tvirtinimo dydžius parodytus schemoje žemiau.
3. Nemontuokite greitojo sukabintuvo tiesiogiai šlifuko drošelio rankenoje.
4. Minimalūs kompresoriaus reikalavimai: 3hp (2238 w), 60 gal. oro talpykla.

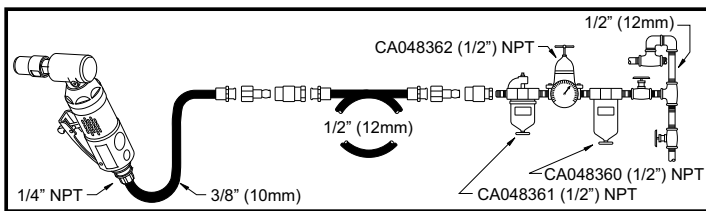

Tepimas

Naudokite oro linijos tepalinę su SAE #10 alyva, nustačius du lašus per minutę. Jei oro linijos tepalinė negali būti naudojama, kartą per dieną įėjimą papildykite oro variklio alyva.

Priežiūra

1. Išmontuokite ir apžiūrėkite oro variklį kas tris mėnesius, jei prietaisas naudojamas kasdien. Pakeiskite sugadintas arba susidėvėjusias dalis.
2. Greitai susidėvintos dalys pabrauktos dalių sąrašė.

RP9105QB/RP9106QB/RP9108QB/RP9110QB

„Mini Die Grinder“

EB ATITIKTIES DEKLARACIJA

„Chicago Pneumatic Tool Co. LLC“, 13325 Carowinds Blvd., Charlotte NC, 28273 JAV prisiima atsakomybę už tai, kad gaminys, su kuriuo susijusi ši deklaracija, atitinka 1989 m. birželio mėn. Tarybos direktyvos reikalavimus dėl valstybių narių įstatymų, susijusių su mašinomis, suderinimo (89/392/EEB).

Įrenginio pavadinimas RP9105QB/RP9106QB/RP9108QB/RP9110QB „Mini Die Grinder“

Įrenginio tipas Elektros prietaisas, kuriame įrengtas 1/4 col. arba 6 mm apykaklinis laikiklis–griebtuvas, skirtas naudoti įvairiems nelygumams poliruoti ir šlifuoti – kitaip naudoti negalima.

Serijos Nr. Prietaisai, kurių Nr. C00501-2008 arba didesnis

Techniniai duomenys

1/4 col. arba 6 mm apykaklinis laikiklis

Laisvas greitis – 28 000 aps./min (RP9105QB);

23 000 aps./min (RP9106QB); 23 000 aps./min (RP9108QB);

27 000 aps./min (RP9110QB) aps./min

Oro slėgis – 90 psi (6,3 bar)

Taikomi darnieji standartai EN972-9

Taikomi nacionaliniai standartai ISO 8662-13, EN ISO 15744

Išdavusio asmens vardas, pavardė ir pareigos

Bruno Blanchet, Direktorius

Išdavusio asmens parašas 

Išdavimo data 2008 m. rugpjūčio 15 d.

Triukšmo ir virpesių deklaracija*

Garso slėgio lygis 80 dB(A), re. EN ISO 15744. Garso galiai pridėkite 11 dB(A).

Virpesių vertė 4,5 m/s² (RP9105QB); 2,7 m/s² (RP9106QB);

2,6 m/s² (RP9108QB); 3,15 m/s² (RP9110QB), re. ISO 8662-13.

Apskaičiuojant kasdienę virpesių keliamą riziką, naudingos informacijos galima rasti CEN/TR 15350: 2006 m., „Mechaniniai virpesiai – Rankomis perduodamų virpesių keliamos rizikos įvertinimo, naudojantis esama informacija įskaitant gamintojo pateiktą technikos informaciją, nurodymai.

*Šios deklaruotos vertės buvo gautos laboratorinio tipo testavimo metu pagal nustatytus standartus ir nėra tinkamos naudoti rizikingiems vertinimams. Vertės išmatuotos asmeninėse darbo vietose gali būti didesnės nei deklaruotos vertės. Tikrosios keliamos rizikos vertės ir žalos pavojus patirtas atskiro vartotojo yra unikalus ir priklauso nuo to, kaip vartotojas dirba, atliekamo darbo ir darbo vietos konstrukcijos taip pat poveikio laiko ir fizinės vartotojo būklės. „Chicago Pneumatic“ neatsako už pasekmes naudojant deklaruotas vertes vietoj tikrąją keliamą riziką atitinkančių verčių, kai rizika vertinama tam tikroje darbo situacijoje, kurios mes nevaldome.

Copyright 2008, Chicago Pneumatic Tool Co. LLC

Visos teisės saugomos. Bet koks neteisėtas turinio ar jo dalių naudojimas arba kopijavimas yra draudžiamas. Tai taikoma prekės ženkliams, modelių tipams, dalių numeriams ir piešiniam. Naudokite tik leistinas dalis. Bet kokia žala ar triktis sukelta naudojant neleistinas dalis, nepadengiama pagal garantiją ar atsakomybę už gaminį.



⚠️ ĮSPĖJIMAS

Kad sumažintumėte susižalojimo pavojų, kiekvienas naudojantis, montuojantis, taisantis, prižiūrintis, keičiantis priedus arba dirbantis šalia prietaiso asmuo turi perskaityti ir suprasti šias instrukcijas prieš atlikdamas kurią nors iš šių užduočių.

42

„Chicago Pneumatic Tool Co. LLC“ tikslas – gaminti prietaisus, kurie padėtų jums saugiai ir efektyviai dirbti. Jūs esate labiausiai atsakingas už šio ar bet kurio kito prietaiso saugų naudojimą. Jūsų atsargumas ir teisingas įvertinimas yra geriausia apsauga nuo susižalojimų. Čia negalime aptarti visų galimų pavojų, bet pabrėžiame keletą svarbiausių.

Dėl papildomos saugumo informacijos kreipkitės į:

Savo darbdavį, profesinę sąjungą ir / arba prekybos asociaciją. JAV Darbo departamentą (OSHA); www.osha.gov; Europos Bendrijų Tarybą europe.osha.eu.int

„Naudojimo, atsargumo ir šlifavimo diskų apsaugos saugumo reikalavimai“ (ANSI B7.1) ir „Nešiojamų pneumatinių prietaisų saugos kodeksas“ (ANSI B186.1), kuriuos rasite: www.ansi.org „Rankinių neelektrinių prietaisų saugos reikalavimai“, kuriuos rasite: Europos standartizacijos komitetas, www.cenorm.be

Oro tiekimo ir jungčių pavojai

Niekada nenukreipkite oro tiesiogiai į save ar bet kurį kitą asmenį. Suspaustas oras gali sukelti sunkių sužalojimų. Prieš keisdami priedus arba atlikdami taisymus, visada išjunkite oro tiekimą, oro slėgio nusausinimo žarną ir atjunkite prietaisą nuo oro tiekimo, kai jo nenaudojate.

Susisukusios žarnos gali sukelti rimtų sužalojimų. Visada patikrinkite, ar nėra pažeistų arba laisvų žarnų arba pritvirtinimų.

Nenaudokite prietaisui greito atjungimo jungčių. Tinkamą sąranką žr. instrukcijoje.

Jei naudojate universalias sukimo movas, turi būti sumontuoti fiksavimo varžtai.

Neviršykite maksimalaus 90 psi / 6,2 bar oro slėgio arba nurodyto prietaiso pavadinimo lentelėje.

Įspainiojimo pavojai

Laikykitės atokiau nuo besisukančio veleno ir priedų. Nusiimkite papuošalus ir nedėvėkite laisvų drabužių.

Jei nelaikysite plaukų atokiau nuo prietaiso ir priedų, galite jų netekti.

Jei nelaikysite kaklo aksesuarų atokiau nuo prietaiso ir priedų, galite uždusti.

Darbo pavojai

Niekada netvirtinkite šlifavimo disko, pjovimo disko arba kraštų apdirbimo prietaiso prie šlifuoklio arba padangų šveitiklio.

Šlifavimo diskas ar kitas priedas, kuris gali sprogti, gali sukelti labai rimtų sužalojimų arba mirtį.

Šlifavimo priedo nustatytas greitis turi būti lygus arba didesnis nei šlifuoklio greitis.

Naudokite tik sumontuotus diskus arba padangų šveitimo priedus su atitinkamu greičio įvertinimu ir tinkamu veleno skersmeniu.

Nenaudokite vielinį šepečių, gręžtuvo gražtų arba bet kokių kitų priedų išskyrus pritvirtintus diskus, mažus pjaustytuvus ir padangų šveitiklio priedus.

Sugadinti, susidėvėję arba netinkamai pritvirtinti priedai gali sukelti didesnius virpesius. Norėdami sumažinti keliamą virpesių riziką, įsitikinkite, kad pjaustymo prietaisai yra aštrūs ir visi priedai yra tinkamos veikimo būklės.

Įsitikinkite, kad kiekvienas apdorojamas paviršius yra tinkamai prilaikomas.

Venkite tiesioginio kontakto su besisukančiu veleno ir priedais, kad neįsijautumėte rankų ar kitų kūno dalių. Dėvėkite pirštines, kad apsaugotumėte rankas. Prietaisas toliau veikia, kai atleidžiama droselio svirtis.

Neišjunkite droselio svirties išjungto fiksavimo funkcijos.

Šio prietaiso ir jo priedų modifikuoti negalima.

Operatoriai ir priežiūros personalas turi būti fiziškai pajėgūs susitvarkyti su prietaiso galia ir galėti atlikti darbo užduotį.

Dirbdami arba būdami šalia veikiančio prietaiso, jį taisydami, prižiūrėdami arba keisdami prietaiso priedus visada dėvėkite poveikiui atsparią akių ir veido apsaugą. Rekomenduojama mėvėti pirštines ir dėvėti apsauginius drabužius.

Net ir mažos drožlės gali pažeisti akis ir sukelti aklumą.

Visi kiti asmenys, esantys netoliese, turi dėvėti poveikiui atsparią akių ir veido apsaugą.

Kasdien matuokite pneumatinio prietaiso greitį tachometru ir stebėkite, kad greitis nebūtų didesnis nei apsisukimų per minutę skaičius nurodytas šlifuoklio priede.

Nustatykite priedo griebtuvo ilgį iki ilgiausio, jis neturi būti trumpesnis nei 0,390 col. (10 mm). Jei pritvirtintas diskas per daug išsikišęs, sumažėja jo galimas greitis – žr. gamintojo rekomendacijas ir (ANSI B7.1)

Pavojai darbo vietoje

Paslydimas / pagriuvimas / nukritimas yra didžiausia rimtų sužalojimų ar mirties priežastis. Saugokitės žarnų paliktų vietoje kur vaikštomą arba darbo srityje.

Aukštas garso lygis gali sukelti ilgalaikį klausos praradimą.

Naudokite darbdavio arba OSHA reglamentų rekomenduojamą klausos apsaugą (žr. 29 CFR dalį 1910).

Išlaikykite kūno pusiausvyrą ir tvirtai stovėkite ant kojų.

Papildomi darbo judesiai, nepatogios padėties ir virpesių keliamą riziką gali būti žalinga plaštakoms ir rankoms. Jei pajuntate sustingimą, peršėjimą arba oda pabažla, nenaudokite prietaiso ir kreipkitės į gydytoją.

Stenkitės neįkvėpti dulkių ir liesti lūženų darbo metu, nes tai gali būti pavojinga sveikatai. Dirbdami su medžiagomis, kurios skleidžia daleles į orą naudokite dulkių ištraukimo sistemas ir dėvėkite apsaugines kvėpavimo priemones.

Šis prietaisas nėra skirtas naudoti sprogioje aplinkoje ir nėra izoliuotas nuo kontakto su elektrinio maitinimo šaltiniais.

Šlifavimo sukeltos dulkės ir dūmai gali aplinką paversti potencialiai sprogia.

Naudokite dulkių ištraukimo arba malšinimo sistemas, kurios tinka apdorojamai medžiagai.

Kai kuriose dulkėse sukeltose šlifavimo, pjovimo, gręžimo ir kitų veiksmų yra chemikalų, kurie, kaip žinoma Kalifornijos valstijoje, gali sukelti vėžį, įgimtas ydas arba kitą reprodukcinę žalą. Kai kurių šių chemikalų pavyzdžiai:

- Švinas iš dažų, kurių pagrindas yra švinas

- Kristalinio silicio plytos ir cementas bei kiti mūriniai gaminiai

- Arsenikas ir chromas iš chemiškai apdorotos gumos

Sąveikos su šiais chemikalais poveikis gali skirtis atsižvelgiant į tai kaip dažnai dirbate šį darbą. Norėdami sumažinti sąveiką su šiais chemikalais: dirbkite gerai vėdinamoje patalpoje ir naudokite patvirtintas saugumo priemones, pvz., dulkių kaukes, kurios specialiai sukurtos tam, kad filtruotų mikroskopines daleles.

Tik profesionaliam naudojimui.

SAUGUMO INSTRUKCIJOS

NEIŠMESTI – ATIDUOTI VARTOTOJUI

取扱説明書

給気の必要

1. 清浄で乾いた空気90 psig (6.3 bar)を供給する機器。高い気圧は、機器の寿命を大きく短縮します。
2. 下図に示されているパイプやホースや接続具の寸法を使って、送気ホースに工具を接続します。
3. クイックカップラを研磨機のスロットル・ハンドルに直接取り付けてはいけません。
4. コンプレッサーの最低要件：3hp (2238 w)、60ガロン空気タンク

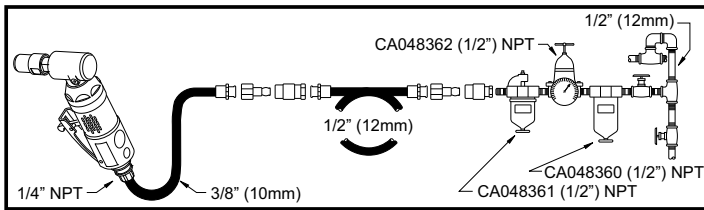

注油

SAE #10オイルを、1分当り2滴に調節した送気ホース注油器を用います。送気ホース注油器が使えない場合は、空気圧モーター用オイルを、吸気口に 1日1回 加えて下さい。

メンテナンス

1. 工具を毎日使用する場合は、空気圧モーターの分解・検査を3ヶ月に1度行って下さい。損傷したり磨耗した部品は交換して下さい。
2. 磨耗度の高い部品は、部品リストに下線が引いてあります。

EC規格適合の表明

Chicago Pneumatic Tool Co. LLC (住所：13325 Carowinds Blvd., Charlotte NC, 28273 USA) は、当社の責任において、当表明に関連する製品が、機械類に関する加盟諸国の法律の擦り合わせについての1989年6月付け理事会指令規則(89/392/EEC)に適合していることを表明します。

機器の名称 RP9105QB/RP9106QB/RP9108QB/RP9110QB

ミニ・グラインダー

機器の種類 各種バリを研磨するために使う1/4インチまたは6mmのコレット・チャックを備えた動力工具(これ以外の使用は許可されていません)。

製造番号 番号が C00501-2008以上の工具

技術データ

1/4インチまたは6mmのコレット

回転数28,000 RPM (RP9105QB); 23,000 RPM (RP9106QB);

23,000 RPM (RP9108QB); 27,000 RPM (RP9110QB)

空気圧 90 psi (6.3 bar)

適用された整合規格 EN792-9

適用された国家規格 ISO 8662-13, EN ISO 15744

発行者の名前と役職名

Bruno Blanchet, ゼネラルマネージャー

発行者の署名 

発行日 2008年8月15日

騒音と振動の表示

音圧水準80 dB(A) EN ISO 15744参照)。音響出力は、11 dB(A)を加算。

振動数値4,5 m/s² (RP9105QB); 2,7 m/s² (RP9106QB);

2,6 m/s² (RP9108QB); 3,15 m/s² (RP9110QB) ISO 8662-13

参照)。

日あたりの振動暴露量を試算しようとする場合、CEN/TR 15350: 2006 の「機械振動 - 機械類の製造者が提供する情報を含む、入手可能な情報を用いた、手腕系振動への暴露に対する評価ガイドライン」に、有用な情報があるかもしれません。

*これらの表示数値は、定められた基準を満たした実験室的な試験により得られたもので、危険性評価への使用には充分ではありません。個々の作業場において測定された数値は、表示されている数値より高くなる可能性があります。実際の暴露数値および個々のユーザーが経験する悪影響の危険性は、独特で、ユーザーの作業方法、作業素材、および作業台のデザインと共に、暴露時間やユーザーの体調により異なります。Chicago Pneumatic社が管理できない作業場状況での個々の危険性評価において、実際の暴露を表す数値を使わずに表示数値を用いた結果として発生する事柄に対し、当社は責任を問われることはありません。

Copyright 2008, Chicago Pneumatic Tool Co. LLC

無断転載・複写を禁じます。ここにある内容または部分を、許可無く使用しないし複写することは、一切禁じられています。これは特に、商標、機種、部品番号、図画に対し当てはまります。認定部品のみをお使い下さい。認定されていない部品を使ったために起きた損傷や故障は、「保証」ないし「製造物責任」の適用を受けません。



警告

損傷の危険性を減らすために、当工具の使用・取り付け・修理・メンテナンス・付属品交換を行う人、あるいは近くで作業する人は、誰も、そうした作業を実施する前に、ここにある使用説明を読み理解しなければなりません。

44

Chicago Pneumatic Tool Co. LLC 社の目標は、皆様の安全かつ効率的な作業を助ける工具を製造することです。どのような工具でも、最も重要な安全装置は「皆様」自身です。皆様の注意と正しい判断が、ケガをしないための最善の防護手段です。発生し得る全ての危険性をここに網羅することは出来ませんが、幾つかの特に重要なものを表示しました。

その他の安全情報に関しては、以下にご相談下さい：

皆様の雇用主、組合、事業者団体。

米国労働省(OSHA)、www.osha.gov、欧州共同体理事会、europe.osha.eu.int

www.ansi.orgで入手可能な「研磨ホイールの使用・手入れ・保護のための安全要件」(ANSI B7.1)および「移動式エアコンプレッサーの安全規定」(ANSI B186.1)

欧州標準化委員会(www.cenorm.be)から入手可能な「手持ち式の非電気動力工具のための安全要件」

給気と接続の危険性

決して、空気を自分自身や他人に向けてはいけません。圧縮された空気は大きな怪我を引き起こす可能性があります。使わない時、付属品の交換時、あるいは修理をする時は、必ず給気を止め、ホースから空気圧を抜き、給気機から工具を外して下さい。

ホースがムチのように跳ねると、大きな怪我を引き起こす可能性があります。ホースが破損していないか、緩んでいないか、常に確認して下さい。

工具には急速着脱式継手を使用しないで下さい。正しい設定方法は説明書をご覧ください。

ユニバーサルツイスト・カップリングが使われている場合は、必ずロックピンを取付けて下さい。

90 psi/6.2 barまたは工具の銘板に書かれている最高空気圧を超えてはいけません。

絡まる危険性

回転しているスピンドルや付属品から身体を離して下さい。

宝石類やダブダブの服を着用してはいけません。

工具や付属品から髪を離していないと、頭皮がむける事故になる危険があります。

工具や付属品から首飾りを離していないと、首を絞めることになる可能性があります。

操作上の危険性

研磨ホイール、切断ホイール、ルーター・カッターを、絶対に、グラインダーやタイヤ・バッファーに据え付けてはいけません。研磨ホイールその他の付属品が飛ぶと、重大な怪我や死亡事故を引き起こす可能性があります。

研磨用付属品の定格回転数は、グラインダーの速度と同じかそれ以上でなければなりません。

十分な定格速度と適正な軸径を持った据え付けホイールないしタイヤ・バッファー付属品のみを使って下さい。

据え付けホイール、バリ、タイヤのバフ研磨用付属品以外のどんな付属品も、また、ワイヤーブラシやドリルビットも使ってはいけません。

損傷した、磨耗した、あるいは、不適切に据え付けられた付属品は、より激しい振動を起こす可能性があります。振動への暴露を減らすために、バリ取り用工具を良く研いでおき、この工具および全ての付属品を、必ず正しく作動する状態にしておいて下さい。

作業の対象物を、必ず正しく支えておいて下さい。

手やその他身体部分を切らないよう、回転している軸や付属品に触れないで下さい。

スロットレバーにあるオフ固定機能を無効にしないで下さい。この工具およびその付属品の改造は禁じられています。

操作する人とメンテナンスをする人は、工具の動力を扱える力があり、作業を実行出来なければなりません。

工具の操作、修理、ないしメンテナンスの際、あるいは工具の付属品を交換する際、または、そのそばにいる場合は、必ず、目と顔を守る耐衝撃性の防具を着用して下さい。手袋と防護服を用いることを推奨します。

小さな発射体でも、目を傷つけ、失明に至る可能性があります。付近にいる全員が、目と顔を守る耐衝撃性の防具を必ず着用して下さい。

エアコンプレッサーの速度を毎日タコメーターで計り、研磨用付属品に書かれているRPM(毎分回転数)を超えていないか確認して下さい。

付属品の握りの長さを最長にして下さい。0.390インチ(10mm)

未満になってはいけません。据え付けられたホイールの突出部を長くすると、その許容速度を下げることになります。製造者の推奨および(ANSI B7.1)を参照して下さい。

作業場の危険性

「滑る・つまずく・転ぶ」が、大きな怪我や死亡事故の主要原因です。歩く所や作業場の床に置いたままの余分なホースに気をつけて下さい。

高い騒音レベルは、永続的な難聴を引き起こす可能性があります。雇用主やOSHA規則(29 CFR part 1910参照)が推奨している聴覚保護具を着用して下さい。

身体のバランスを保ち、安定した足場を確保して下さい。

反復的作業動作、不自然な態勢、振動への暴露は、手や腕に悪影響を及ぼす可能性があります。しびれたり、うずいたり、痛かったり、皮膚が白くなったりした場合は、工具の使用を止め、医師の診断を受けて下さい。

作業の過程で出るホコリを吸い込んだり、破片に手で触れることは、避けて下さい。健康上有害となる可能性があります。

当工具は、爆発の可能性がある空気の中で使用するものではなく、電源との接触に対する絶縁が為されていません。

研磨や研削作業の結果発生するホコリやガスによって、爆発の可能性を持った大気が作られる可能性があります。処理される素材に適した、粉塵除去ないし粉塵抑制システムを使用して下さい。

動力を使った研磨、切断、研削、穴あけ、その他の建築作業により生まれるホコリには、カリフォルニア州において、癌や出生異常その他生殖への危害を引き起こすことが知られている化学物質が含まれている場合があります。以下は、そうした化学物質の数例です：

- 鉛入りの塗料から出る鉛
- 結晶シリカのレンガやセメントその他の築壁用製品
- 化学処理をしたゴムから発生する砒素およびクロミウム

こうした暴露による危険性は、この様な作業をどれほど頻繁に行うかによって異なります。こうした化学物質への暴露を低減するには、換気がよく行われている場所で作業し、顕微鏡でしか見えないような粒子も除去する特別設計の防塵マスクなど、認可された安全機器を使って作業して下さい。

業務用専用

安全のための説明

捨てないで下さい。ユーザーに渡して下さい。



български
(Bulgarian)

РЪКОВОДСТВО ЗА УПОТРЕБА Изисквания За Снабдяване С Въздух

1. Снабдявайте съоръжението с 90 psig (6.3 бара) чист, сух въздух. По-високото налягане драстично намалява живота на инструмента.
2. Свържете инструмента към въздушната линия като използвате тръба, маркуч и напаснете размерите както е показано на диаграмата по-долу.
3. Не монтирайте бързия куплунг директно в регулиращата дръжка на шлайфа.
4. Минимални изисквания за компресора: 3hp (2238 w), 60 гал. въздушен резервоар.

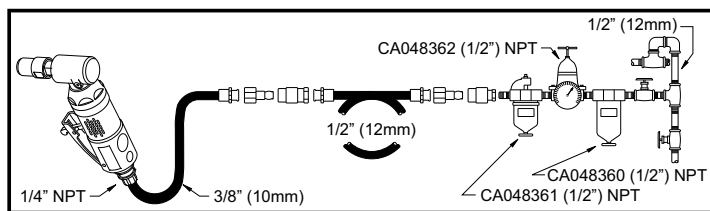

Смазване

Използвайте смазка за въздушна линия с SAE #10 масло, настроен на две капки в минута. Ако не може да се използва смазка за въздушна линия, добавяйте моторно масло в отвора веднъж дневно.

Поддръжка

1. Разглобявайте и инспектирайте въздушния мотор на всеки три месеца ако инструментът се използва всеки ден. Подменяйте повредените или износени части.
2. Частите, които се износват бързо са подчертани в списъка с частите.

RP9105QB/RP9106QB/RP9108QB/RP9110QB

Мини прав шлайф

ЕС ДЕКЛАРАЦИЯ ЗА СЪОТВЕТСТВИЕ

Hue, Chicago Pneumatic Tool Co. LLC, 13325 Carowinds Blvd., Charlotte NC, 28273 USA, декларираме на своя отговорност, че продуктът за който се отнася тази декларация е в съответствие с изискванията на Директива на Европейския съюз от юни 1989 г. за работа с машини (89/392/ЕЕС).

Наименование на инструмента RP9105QB/RP9106QB/RP9108QB/RP9110QB Мини прав шлайф

Тип на инструмента Пневматичен инструмент оборудван с 1/4 in. или 6 mm цангов патронник за употреба с различни шайби за полиране и наточване – Никаква друга употреба не е позволена.

Сериен номер Инструменти с номер C00501-2008 или по-висок

Технически данни

1/4 in. или 6mm цанга

Свободна скорост 28,000 RPM (RP9105QB); 23,000 RPM (RP9106QB); 23,000 RPM (RP9108QB); 27,000 RPM (RP9110QB)

Въздушно налягане 90 psi (6.3 bar)

Приложени хармонизирани стандарти EN792-9

Приложени национални стандарти ISO 8662-13, EN ISO 15744

Име и длъжност на лицето, което издава документа

Bruno Blanchet, Генерален мениджър

Подпис на лицето _____

Дата на издаване Август 15, 2008

Декларация за шум и вибрации*

Ниво на звуково налягане 80 dB(A), ре. EN ISO 15744. За сила на звука, добавете 11 dB(A).

Стойност на вибрациите 4,5 m/s² (RP9105QB); 2,7 m/s² (RP9106QB); 2,6 m/s² (RP9108QB); 3,15 m/s² (RP9110QB), ре. ISO 8662-13.

За оценка на дневното излагане на вибрации, можете да намерите полезна информация в CEN/TR 15350: 2006, "Механични вибрации – Ръководство за оценка на излагането на вибрации, като се използва наличната информация, включително тази, предоставена от производителите на машините"

*Тези обявени стойности са получени чрез лабораторни тестове в съответствие с наложените стандарти и не са подходящи за употреба при оценки на риска. Стойности, измерени на индивидуално работно място могат да бъдат по-високи от обявените стойности. Стойностите на действително излагане и риск от нараняване на индивидуалния потребител са уникални и зависят от начина, по който работи потребителя, от продукта в процеса на изработка и от устройството на работното място, както и от времето на излагане и от физическото състояние на потребителя. Ние, Chicago Pneumatic, не можем да бъдем отговорни за последиците от използването на обявените стойности, вместо използването на стойности, които отразяват действителното излагане, при индивидуално оценяване на риска в ситуация на работното място, над което ние нямаме контрол.

Copyright 2008, Chicago Pneumatic Tool Co. LLC

Всички права запазени. Всяка неоторизирана употреба или копиране на съдържанието или част от него са забранени. Това се отнася особено до търговски марки, наименования на модели, номера на части или скици. Използвайте само лицензирани части. Всяка повреда или неизправност, причинена от употреба на нелицензирани части не се покрива от Гаранцията.



⚠ ПРЕДУПРЕЖДЕНИЕ

За да се намали рискът от нараняване, всеки който използва, инсталира, поправя, поддържа, сменя принадлежности или работи в близост до този инструмент трябва да прочете и разбере тези инструкции преди да изпълни някоя от тези задачи.

46

Целта на Chicago Pneumatic Tool Co. LLC е да произвежда инструменти, които Ви помагат да работите безопасно и ефективно. Най-важното средство за безопасност за този или за който и да било друг инструмент сте **Вие самите**. Вашето внимание и добра преценка са най-добрата защита срещу нараняване. Тук не могат да бъдат разгледани всички възможни рискове, но ние сме се опитали да изтъкнем някои от най-важните.

За допълнителна информация относно безопасността се консултирайте с:

Вашия работодател, професионален съюз и/или търговска асоциация.

Министерство на труда на САЩ (OSHA); www.osha.gov; Съвет на ЕС europa.osha.eu.int

"Изисквания за безопасност при употребата, грижата и защитата на абразивни колела" (ANSI B7.1) и "Кодекс за безопасност за портативни инструменти, задвижвани с въздух" (ANSI B186.1) които могат да бъдат намерени на адрес: www.ansi.org

"Изисквания за безопасност за преносими инструменти с не електрическо задвижване", които могат да бъдат намерени на адрес: Европейска комисия за стандартизация, www.cenorm.be

Рискове при снабдяването с въздух и свързването

Никога не насочвайте въздушната струя към Вас или към някой друг. Въздухът под налягане може да причини сериозни наранявания.

Винаги изключвайте снабдяването с въздух, освобождавайте маркуча от въздушното налягане и прекъсвайте снабдяването с въздух на инструмента, когато не се използва, преди подмяна на принадлежности или когато се поправя.

Ударите от маркуч могат да причинят сериозни наранявания. Винаги проверявайте за повредени или разхлабени маркучи и принадлежности.

Не използвайте муфи за бързо изключване на инструмента. Вижте инструкциите за правилна настройка.

Всеки път, когато се използват универсални извити съединители, трябва да се монтират стягащи скоби.

Не превишавайте въздушното налягане от 90 psi/6.2 бара или стойността, която е посочена на фирмената табелка на инструмента.

Риск от заплитане

Пазете се настрана от въртящите се валове и детайли.

Не носете бижута или свободно облекло.

Ако не държите косата си далеч от инструмента или принадлежностите, то те могат да Ви скалпират.

Ако не държите врата си далеч от инструмента или принадлежностите, то те могат да Ви удушат.

Рискове по време на работа

Никога не инсталирайте шлифовъчна шайба, режеща шайба или свредла за набраздяване на правия шлайф или на инструмент за полиране. Шлифовъчната шайба или друг аксесоар, който се пръсва може да причини много сериозно нараняване или смърт. Номиналната скорост на шлифовъчния аксесоар трябва да бъде равна или по-голяма от скоростта на правия шлайф.

Използвайте само инсталирани шайби или аксесоари за полиране с подходяща скорост и правилен диаметър на шпиндела.

Не използвайте телени четки, свредла или друг аксесоар, различен от инсталираните шайби, аксесоарите за инструменти за рязане и полиране.

Повредени, износени или неправилно монтирани допълнителни принадлежности могат да причинят по-висока вибрация. За да се намали излагането на вибрации, осигурете режещите инструменти да бъдат остри и този инструмент и всички негови допълнителни принадлежности да са в подходящо за работа състояние.

Осигурете правилна опора на продукта.

Избягвайте директен контакт с въртящия се шпиндел и допълнителните принадлежности, за да се предпазите от

порязвания по ръцете или други части на тялото. Носете ръкавици, за да предпазват ръцете Ви. Инструментът продължава да работи и след като регулиращата ръчка се освободи.

Не дезактивирайте регулиращата ръчка за заключване.

Този инструмент и неговите допълнителни принадлежности не бива да бъдат изменени.

Операторите и персонала по поддръжката трябва физически да могат да се справят с мощността на инструмента и да могат да изпълняват работни задачи.

Винаги носете предпазна маска за очите и лицето, когато работите с инструмента или когато сте близо до него по време на работа, поправка или поддръжка или по време на подмяна на допълнителни принадлежности на инструмента. Препоръчва се също носенето на ръкавици и защитно облекло.

Дори малки метални стружки могат да наранят очите и да причинят слепота.

Уверете се, че всички останали около Вас носят предпазни маски.

Всеки ден измервайте скоростта на инструмента с тахометър, за да се уверите, че не е по-голяма от RPM както е отбелязано на допълнителните принадлежности за шлифване.

Увеличете до най-голямата възможна степен дължината на захват на инструмента, тя не трябва да бъде по-малка от .390 in. (10mm). Увеличеното издаване на монтираното колело намалява неговата позволена скорост – Погледнете препоръките на производителя и (ANSI B7.1)

Рискове на работното място

Подхлъзване/Препъване/Падане са основни причини за сериозни наранявания или смърт. Внимавайте да не оставяте маркуча върху работното пространство или там, където стъпвате.

Високите нива на шум могат да предизвикат загуба на слуха за винаги. Използвайте шумозаглушителни предпазители за уши както Ви препоръчва Вашия работодател или правилника на OSHA (виж 29 CFR част 1910).

Поддържайте балансирана поза на тялото и стабилна позиция на краката.

Повтарящите се работни движения, неудобната поза и излагането на вибрации може да нарани дланите и ръцете. Ако почувствате обездвижване, изтръпване, болка или ако кожата Ви избледнее, спрете да използвате инструмента и се консултирайте с лекар.

Избягвайте да вдихвате прах и използвайте маска, предпазваща дишането, когато работите с материали, които отделят частици, които се носят по въздуха.

Този инструмент не е предназначен за употреба при избухливи атмосфери и не е изолиран от контакт с източници на електрическо захранване.

По принцип избухливи атмосфери могат да бъдат причинени от прах или дим в резултат от полиране или шлифване. Използвайте система за прахоулавяне или подтискане на праха, която е подходяща за материала, който се обработва.

Някои прахове създадени в резултат на полиране, рязане, точене, пробиване с машина и други строителни дейности съдържат химикали, които са познати в щата Калифорния като причинители на рак и дефекти по раждане и могат да нанесат и други репродуктивни вреди. Някои примери за тези химикали са:

- Олово и бои базирани на олово
- Тухли и цимент от кристален силикат и други зидарски продукти
- и Арсен и хром от химически обработена гума

Излагането на тези рискове за Вас зависи от това колко често извършвате работа от този вид. За да намалите излагането си на тези химикали: работете в добре проветрявано помещение и работете с одобрена защитна екипировка като защитни маски против прах, които са специално изработени да филтрират микроскопични частици.

Само за професионална употреба.

ИНСТРУКЦИИ ЗА БЕЗОПАСНОСТ

НЕ ГО ЗАХВЪРЛЯЙТЕ – ДАЙТЕ ГО НА ПОТРЕБИТЕЛЯ

UPUTE ZA UPORABU

Zahtjevi za opskrbom zraka

1. Alat za opskrbu s 90 psig (6.3 bara) čistog i suhog zraka. Veći tlak drastično umanjuje vijek trajanja alata.
2. Alat povežite na pneumatski vod pomoću cijevi, crijeva i fittinga čije su dimenzije prikazane na donjem crtežu.
3. Nemojte instalirati brzu spojnicu izravno na ručicu gasa brusilice.
4. Minimalni zahtjev za kompresor: 3KS (2238 W), zračni spremnik 60 galona.

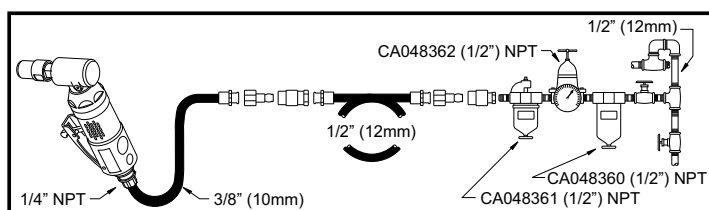

Podmazivanje

Koristite mazalicu za pneumatske vodove sa uljem SAE #10, s podešenjem na dvije kapi u minuti. Ukoliko se ne koristi mazalica za pneumatske vodove, ulje za zračni motor dodajte jednom dnevno na ulaz.

Održavanje

1. Zračni motor rastavite i provjerite svaka tri mjeseca ukoliko se alat koristi svaki dan. Zamijenite oštećene ili pohabane dijelove.
2. Dijelovi koji se jako habaju podvučeni su u listi dijelova.

RP9105QB/RP9106QB/RP9108QB/RP9110QB

Mini Pneumatska brusilica

EZ-IZJAVA O SUKLADNOSTI

Mi, Chicago Pneumatic Tool Co. LLC, 13325 Carowinds Blvd., Charlotte, NC (Sjeverna Karolina), 28273 SAD, izjavljujemo uz punu odgovornost da je proizvod, na koji se ova izjava odnosi, sukladan sa zahtjevima Smjernice Savjeta, od lipnja 1989. godine, za prilagodbu propisa država-članica, vezano za strojeve (89/392/EEZ).

Naziv stroja RP9105QB/RP9106QB/RP9108QB/RP9110QB
Mini Pneumatska brusilica

Tip stroja Električni alat s 1/4-inčnom (6mm) zateznom čahuram za uporabu s raznim brusivima za poliranje i brušenje – Nije dopuštena ni jedna druga primjena.

Serijski br. Alati s br. C00501-2008 ili višim

Tehnički podaci

1/4-inčna ili 6mm zatezna čahura

Brzina 28,000 O/m (RP9105QB); 23,000 O/m (RP9106QB); 23,000 O/m (RP9108QB); 27,000 O/m (RP9110QB)

Tlak zraka 90 psi (6.3 bara)

Primjenjeni harmonizirani standardi EN792-9

Primjenjeni nacionalni standardi ISO 8662-13, EN ISO 15744

Ime i funkcija izdavatelja Bruno Blanchet, Generalni direktor

Potpis izdavatelja _____

Datum izdavanja 15. kolovoz 2008.

Deklarisane vrijednosti za buku i vibracije*

Razina zvučnog tlaka 80 dB(A), ref. EN ISO 15744. Za zvučnu snagu dodati 11 dB(A).

Vrijednost vibracija 4,5 m/s² (RP9105QB); 2,7 m/s² (RP9106QB); 2,6 m/s² (RP9108QB); 3,15 m/s² (RP9110QB), ref. ISO 8662-13.

Za procjene dnevne izloženosti vibracijama, korisne informacije se mogu naći u CEN/TR 15350: 2006, "Mehaničke vibracije – Smjernica za procjenu izloženosti vibracijama koje se prijenose rukom prema dostupnim informacijama, uključujući informacije koje su naveli proizvođači strojeva"

*Ove deklarirane vrijednosti su dobijene laboratorijskim testiranjem sukladno navedenim standardima i nisu adekvatne za procjenu rizika. Vrijednosti na nekim radnim mjestima mogu biti veće od deklariranih vrijednosti. Stvarne vrijednosti izlaganja i štetnih rizika za svakog korisnika ponaosob jedinstvene su i ovise o načinu rada korisnika, obratka i dizajna radne stanice, te od vremena izlaganja i fizičkog stanja korisnika. Mi, Chicago Pneumatic, ne možemo se držati odgovornim za posljedice zbog korištenja deklariranih vrijednosti umjesto vrijednosti koje odražavaju realno izlaganje, za individualnu procjenu rizika na radnom mjestu nad kojim nemamo kontrolu.

Copyright 2008, Chicago Pneumatic Tool Co. LLC

Sva prava zadržana. Svaka neovlaštena uporaba ili kopiranje sadržaja ili njegovog dijela je zabranjena. To se naročito odnosi na zaštitne znake, oznake modela, brojeve dijelova i crteže. Koristite samo odobrene dijelove. Svaka šteta ili neispravnost koja je nastala uslijed uporabe neodobrenih dijelova ne pokriva se ovim Jamstvom ili odgovornošću za proizvod.



UPOZORENJE

Radi smanjenja rizika od ozljeda, svi koji koriste, instaliraju, servisiraju, održavaju, mjenjaju dodatnu opremu ili rade u blizini ovog alata moraju pročitati i razumjeti ove instrukcije prije obavljanja svakog takvog zadatka.

48

Cilj tvrtke Chicago Pneumatic Tool Co. LLC je da proizvede alate koji vam pomažu raditi sigurno i učinkovito. Najvažniji sigurnosni uređaj za ovaj ili neki drugi alat ste Vi. Vaša briga i dobra prosudba najbolja su zaštita od ozljeda. Sve moguće opasnosti se ovdje ne mogu obuhvatiti, ali smo pokušali istaknuti neke koje su bitne.

Za dodatne sigurnosne informacije obratite se:

Vašem poslodavcu, udruzi i/ili trgovačkoj asocijaciji.

Uprava za rad SAD-a (OSHA); www.osha.gov; Savjet Europskih Zajednica europa.osha.eu.int

“Sigurnosni uvjeti za rad, održavanje i zaštitu abrazivnih kotača” (ANSI B7.1) i “Sigurnosni kod za prijenosive pneumatske alate” (ANSI B186.1) koji se mogu dobiti kod: www.ansi.org
“Sigurnosni uvjeti za ručne neelektrične alate” koji se mogu dobiti kod: Europske komisije za standardizaciju, www.cenorm.be

Opskrba zrakom i rizici instalacije

Nikada ne usmjeravajte zrak prema sebi ili prema dugoj osobi.

Zrak pod tlakom može prouzročiti ozbiljne ozljede.

Uvijek isključite opskrbu zraka, oslobodite crijeva od zraka pod tlakom i iskopčajte alat iz opskrbe zrakom ako se ne koristi, prije zamjene dodatne opreme ili u slučaju popravka.

Nekontrolirano pomicanje crijeva može prouzročiti ozbiljne ozljede.

Uvijek provjeravajte oštećena ili labava crijeva i fittinge.

Na alatu ne koristite spojnice koje se mogu brzo osloboditi.

Pogledajte upute za pravilno podešavanje.

Uvijek kada se koriste univerzalne navojne spojnice moraju se instalirati zaporni klinovi.

Ne prekoračujte maksimalni tlak zraka od 90 psi/6.2 bara ili vrijednost koja je navedena na natpisnoj pločici alata.

Opasnosti od zaplitanja

Držite se dalje od rotirajućeg vretena ili dodatne opreme.

Nemojte nositi nakit ili široku odjeću.

Do čupanja kose može doći ukoliko se kosa ne udalji od alata i dodatnog pribora.

Do gušenja može doći ukoliko se ogrlica ne udalji od alata ili dodatnog pribora.

Opasnosti na radu

Nemojte nikada montirati brusni kotač, rezni kotač ili svrdlo za žljebove na pneumatsku brusilicu ili alat za skidanje gume. Brusni kotač ili drugi pribor koji se može rasprsnuti može prouzročiti teške ozljede i smrt.

Nazivna brzina dodatne brusne opreme mora biti jednaka ili veća od brzine pneumatske brusilice.

Koristite samo montirane kotače ili pribor alata za skidanje gume adekvatne nazivne brzine i odgovarajućeg promjera osovine.

Nemojte koristiti žičane četke, svrdla za bušenje ili neku drugu dodatnu opremu osim montiranih kotača, bruseva i dodatne opreme za skidanje gume.

Oštećena, pohabana ili nepravilno montirana dodatna oprema može prouzročiti veće vibracije. Da biste umanjili izloženost vibracijama osigurajte da brusni alati budu oštri te da ovaj alat i kompletna dodatna oprema budu u odgovarajućem radnom stanju. Pobrinite se da obradak bude pravilno poduprt.

Izbjegavajte izravni dodir s rotirajućim vretenom ili priborom radi sprječavanja posjekotina ruke ili drugih dijelova tijela. Nosite rukavice za zaštitu ruku. Alat nastavlja rad i nakon otpuštanja ručice gasa.

Nemojte onemogućavati zaštitnu funkciju na ručici gasa.

Na ovom alatu i njegovoj dodatnoj opremi ne smiju se vršiti izmjene.

Rukovatelji i osoblje koje vrši održavanje moraju biti fizički sposobni za rad sa alatom i za obavljanje zadataka.

Uvijek nosite neprobojnu zaštitu za oči i lice kada radite na ili ste blizu mjesta rada, popravka ili održavanja alata ili dok mjenjate dodatnu opremu na alatu. Preporučuje se nošenje rukavica i zaštitne odjeće.

Čak i slični letjeći objekti mogu ozlijediti oči i prouzročiti sljepilo. Provjerite nose li svi ostali u tom području neprobojnu zaštitu za oči i lice.

Svakog dana mjerite brzinu pneumatskog alata pomoću tahometra kako biste osigurali da nije veća od vrijednosti O/m koja je obilježena na dodatnoj brusnoj opremi.

Maksimizirajte prihvatnu duljinu dodatne opreme, koja ne smije biti manja od 0.390 inča. (10mm). Povećano pregrijavanje montiranog kotača umanjuje njegovu dopuštenu brzinu – Pogledajte preporuke proizvođača i (ANSI B7.1)

Opasnosti na radnom mjestu

Klizanje/spoticanje/pad glavni su uzročnici ozbiljnih ozljeda ili smrti. Pazite na višak crijeva koje je ostavljeno na prolaznoj ili radnoj površini.

Visoke razine zvuka mogu prouzročiti trajno oštećenje sluha. Nosite štitičke za uši prema preporuci vašeg poslodavca ili OSHA propisa (pogledajte 29 CFR dio 1910).

Održavajte stabilan položaj tijela i osigurajte stajalište.

Ponavljajući radni pokreti, neprirodni položaji i izloženost vibracijama mogu biti štetni za šake i ruke. Ukoliko se javi ukočenost, zujanje u ušima, bol ili izbjeljenje kože, prestanite s uporabom alata i potražite savjet liječnika.

Izbjegavajte udisati prašinu ili raditi s krhotinama koje nastaju tijekom rada i koje mogu biti štetne po vaše zdravlje. Koristite odstranjivanje prašine i nosite zaštitnu respiratornu opremu kada radite s materijalima koji stvaraju čestice u zraku.

Ovaj alat nije predviđen za uporabu u eksplozivnim sredinama i nije izoliran za kontakt s električnim izvorima napajanja. Potencijalno eksplozivne sredine mogu nastati uslijed prašine i isparina dobivenih pjeskarenjem ili brušenjem. Koristite odstranjivanje prašine ili supresivni sustav koji je prikladan za obrađivani materijal.

Neke prašine koje nastaju pjeskarenjem, rezanjem, brušenjem, bušenjem ili drugim proizvodnim aktivnostima sadrže kemikalije koje su u državi Kalifornija poznate kao izazivači raka i urođenih mana ili štetno djeluju na reproduktivnost. Neki primjeri takvih kemikalija su:

- Olovo od boja na bazi olova
- Cigle od silikatnih materijala, cement i drugi zidarski proizvodi
- Arsenik i krom iz kemijski tretirane gume

Vaš rizik od ovih izlaganja se mjenja ovisno o načinu na koji obavljate ovaj tip poslova. Da smanjite svoju izloženost ovim kemikalijama: radite u dobro provjetrenim područjima i radite s odobrenom sigurnosnom opremom, kao što su maske za zaštitu od prašine koje su specijalno dizajnirane da filtriraju mikroskopske čestice.

Samo za profesionalnu uporabu.

SIGURNOSNE UPUTE

NE BACAJTE – PREDAJTE KORISNIKU



limba
(Romanian)

MANUALUL UTILIZATORULUI

Cerințe ale Alimentării cu Aer

1. Alimentați unealta cu aer curat, uscat, la 90 psig (6,3 bari). Presiuni mai mari reduc drastic viața uneltei.
2. Conectați unealta la alimentarea cu aer utilizând țevi, furtune și armături având dimensiunile arătate în diagrama de mai jos.
3. Nu instalați un cuplaj rapid conectat direct la mânerul cu levierul de acționare al supapei de admisie a polizorului.
4. Cerință minimă pentru compresor: 3 CP (2238 W), rezervor de aer de 60 gal. (227,12 l).

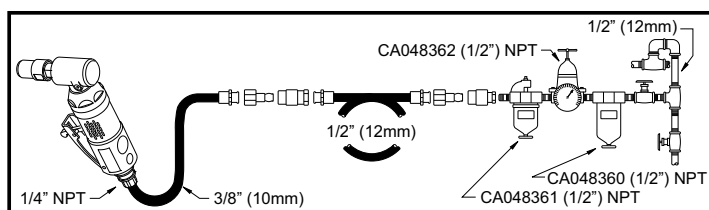

Ungere

Utilizați un ungător pentru coloana de aer cu ulei SAE #10, reglat la două picături pe minut. Dacă nu se poate utiliza un ungător pentru coloana de aer, adăugați ulei pentru motoare de aer în admisie o dată pe zi.

Întreținere

1. Dezasamblați și inspectați motorul de aer o dată la trei luni dacă unealta este utilizată zilnic. Înlocuiți piesele deteriorate sau uzate.
2. Piesele cu coeficient de uzură ridicat sunt subliniate în lista pieselor componente.

RP9105QB/RP9106QB/RP9108QB/RP9110QB

Mini-Polizor de Matriță

DECLARAȚIE DE CONFORMITATE CU COMISIA EUROPEANĂ

Subsemnații, Chicago Pneumatic Tool Co. LLC, domiciliați în 13325 Carowinds Blvd., Charlotte NC, 28273, Statele Unite ale Americii, declarăm pe propria răspundere că produsul pentru care este întocmită această declarație este conform cu cerințele Directivei Consiliului din iunie 1989 de aproximare a legilor din Statele Membre referitoare la instalații mecanice (89/392/EEC).

Numele Uneltei Mini-Polizor de Matriță RP9105QB/RP9106QB/RP9108QB/RP9110QB

Tipul Uneltei Unealtă de putere prevăzută cu mandrină de 1/4 in. sau 6 mm permițând utilizarea diferitor pietre de debavurare pentru șlefuire și polizare - Oricare alte utilizări sunt Interzise.

Număr de Serie. Unelte cu numere mai mari sau egale cu Nr. C00501-2008

Date Tehnice

Bucșă de 1/4 in. sau 6 mm

Viteză de Rotație liberă 28000 RPM (RP9105QB); 23000 RPM (RP9106QB); 23000 RPM (RP9108QB); 27000 RPM (RP9110QB)

Presiunea Aerului 90 psi (6,3 bari)

Standarde Unificate Aplicate EN792-9

Standarde Naționale Aplicate ISO 8662-13, EN ISO 157444

Numele și Postul Emitentului Bruno Blanchet, Director General

Semnătura Emitentului _____

Data Emiterii 15 August 2008

Valori Declarate pentru Zgomot și Vibrație*

Nivel de presiune sonoră 80 dB(A), re. EN ISO 15744. Pentru a obține puterea sonoră adăugați 11 dB(A).

Valoarea vibrației 4,5 m/s² (RP9105QB); 2,7 m/s² (RP9106QB); 2,6 m/s² (RP9108QB); 3,15 m/s² (RP9110QB), re. ISO 8662-13.

Pentru a se estima expunerea zilnică la vibrații, informații utile se pot găsi în CEN/TR 15350: 2006, „Vibrații mecanice – Ghid pentru evaluarea vibrațiilor transmise prin mână utilizând informațiile disponibile inclusiv cele furnizate de producătorii instalațiilor mecanice”

*Aceste valori declarate au fost obținute prin teste de laborator în conformitate cu standardele precizate și nu sunt adecvate pentru evaluarea riscurilor. Valorile măsurate în locuri de muncă specifice pot fi mai mari decât valorile declarate. Valorile de expunere efectivă și riscul de vătămare pentru un utilizator în particular sunt unice și depind de modul în care lucrează utilizatorul, piesa de lucru și modul în care a fost proiectată stația de lucru, ca și de timpul de expunere și de condiția fizică a utilizatorului. Subsemnații, Chicago Pneumatic, nu răspundem pentru consecințele utilizării valorilor declarate în locul valorilor de expunere reală în cadrul evaluării riscului particular al situației unui loc de muncă pe care nu o putem controla.

Copyright 2008, Chicago Pneumatic Tool Co. LLC

Toate drepturile rezervate. Utilizarea sau copierea neautorizată a conținutului în totalitate sau în parte este interzisă. Aceasta se referă în special la mărcile înregistrate, denumirile modelelor, etichetele pieselor componente și desene. Utilizați numai piese autorizate. Daunele sau funcționarea defectuoasă în urma utilizării de piese neautorizate nu se supune Garanției sau Răspunderii pe Produs.



⚠️ AVERTIZARE

Pentru a reduce riscul de vătămare, toți cei care utilizează, instalează, repară, întrețin, înlocuiesc accesoriile sau lucrează lângă această unealtă trebuie să citească și să înțeleagă aceste instrucțiuni înainte de a efectua oricare din aceste operații.

50

Jetul Chicago Pneumatic Tool Co. LLC este de a produce unelte care vă ajută să lucrați în siguranță și eficient. Cel mai important dispozitiv de siguranță pentru utilizarea oricărei unelte sunteți DUMNEAVOASTRĂ. Grija și chibzuința dumneavoastră sunt cea mai bună protecție împotriva vătămarilor. Nu putem detalia aici toate situațiile periculoase, dar am încercat să evidențiem câteva din cele mai importante.

Pentru Informații Suplimentare Despre Protecție Consultați:

Firma, sindicatul, sau asociația profesională din care faceți parte.
Ministerul Muncii din Statele Unite (OSHA); www.osha.gov; Consiliul Comunităților Europene europe.osha.eu.int
"Condiții de Protecție pentru Utilizarea, Întreținerea și Protecția Roților Abrasive" (ANSI B7.1) și "Codul de Protecție pentru Unelte Portabile cu Aer Comprimat" (ANSI B186.1) disponibile la: www.ansi.org
"Condiții de Protecție pentru Unelte de Putere Neelectrice Operate Manual" disponibil la: Comitetul European de Standardizare, www.cenorm.be

Pericole ale Alimentării cu Aer și Conexiunilor

Nu îndreptați jetul de aer înspre dumneavoastră sau înspre alții.
Aerul presurizat poate cauza vătămări grave.
Opriti alimentarea cu aer, goliți furtunul de aer sub presiune și deconectați unealta de la alimentarea cu aer în toate împrejurările când nu utilizați unealta, înaintea înlocuirii accesoriilor sau când efectuați reparații.
Furtunile cu aer presurizat pot biciui și cauza vătămări grave.
Verificați întotdeauna să nu existe furtune și armături deteriorate sau slăbite, cu joc.
Nu utilizați cuplaje de deconectare rapidă pe unealtă. Referiți-vă la instrucțiunile de asamblare corectă.
Oricând utilizați cuplaje universale de racordare prin răsucire, trebuie să instalați splinturi.
Nu depășiți presiunea maximă a aerului de 90 psi/6,2 bari sau cea precizată pe placuța cu marca fabricii de pe unealtă.

Pericole de Agățare și Încurcare

Țineți-vă departe de axul rotitor și de accesorii.
Nu purtați bijuterii, sau haine largi.
Țineți-vă părul departe de unealtă și de accesorii, pentru că altfel ați putea fi scalpați(ă).
Țineți-vă colierele, fularele, cravatele sau orice purtați în jurul gâtului departe de unealtă și de accesorii, pentru că altfel ați putea fi strangulați(ă).

Pericole de Manipulare

Nu montați niciodată pietre de polizor, discuri de rețezare sau freze rotative la polizor sau la polizorul pentru cauciucuri. Pietrele de polizor sau alte accesorii care se sparg pot cauza vătămări grave sau chiar moarte.
Viteza maximă admisibilă a accesoriului de polizare trebuie să fie mai mare sau egală cu viteza polizorului.
Utilizați numai pietre de polizor sau accesorii de polizare pentru cauciucuri care au o viteză maximă admisibilă adecvată și un ax de diametru corespunzător.
Nu utilizați perii de sârmă, burghie sau alte accesorii altele decât pietre de polizor, de debavurare și accesorii de polizare pentru cauciucuri.
Accesoriile care sunt deteriorate, uzate sau montate incorect pot conduce la creșterea vibrațiilor. Pentru a reduce riscul de expunere la vibrații, asigurați-vă că pietrele de debavurare sunt ascuțite, neuzate și că unealta și toate accesoriile sunt în condiție de bună funcționare.
Asigurați-vă ca piesa în lucru este bine fixată.
Evitați contactul direct cu axul rotitor și cu accesoriul, pentru a preveni tăierea mâinii sau a altor părți ale corpului. Purtați mănuși

pentru a vă ajuta să vă protejați mâinile. Unealta continuă să se învâртеască după ce ați eliberat levierul de acționare.
Nu dezafecțați piedica de siguranță la repaus de pe levierul de acționare.

Este interzisă modificarea acestei unelte și a accesoriilor sale.
Operatorii și personalul care se ocupă cu întreținerea uneltei trebuie să fie capabili din punct de vedere fizic să controleze puterea uneltei și capabili să execute sarcina de lucru.
Purtați întotdeauna protecții rezistente la impact pentru ochi și față când utilizați, reparați sau întrețineți unealta, când schimbați accesoriile la aceasta, sau când vă aflați în apropierea uneltei în cursul acestor operații. Se recomandă purtarea de mănuși și haine de protecție.

Chiar și proiectile mici vă pot vătăma ochii și cauza pierderea vederii. Asigurați-vă că toți cei aflați în zonă poartă protecții rezistente la impact pentru ochi și față.

Măsurați zilnic viteza uneltei cu aer cu un tahometru ca să fiți sigur că nu este mai mare decât viteza de rotație în RPM marcată pe accesoriul de polizare.

Utilizați la maxim lungimea de prindere a accesoriului, aceasta nu trebuie să fie mai mică decât 0,390 in. (10 mm). O ieșire mai mare în consolă a pietrei de polizare îi reduce viteza sub viteza permisă – Referiți-vă la recomandările fabricantului și la (ANSI B7.1)

Pericole ale Locului de Muncă

Alunecările/Potinelile/Căzăturile sunt cauze majore de vătămare gravă sau moarte. Fiți atenți(ă) la porțiuni de furtune rămase pe podea sau pe suprafața de lucru.
Zgomotele puternice pot conduce la pierderea permanentă a auzului.
Utilizați protecții auditive recomandate de către firma dumneavoastră sau conforme cu regulamentul OSHA (29 CFR partea 1910).
Mențineți-vă corpul într-o poziție echilibrată și pe picior sigur.
Mișcările de lucru repetitive, pozițiile incomode și expunerea la vibrații pot fi nocive pentru mâini și brațe. Dacă remarcați amorțeală, furnicături, durere sau albirea pielii încetați utilizarea uneltei și consultați un doctor.
Evitați inhalarea prafului sau mănuierea sfărâmurilor din urma lucrului care pot fi nocive sănătății dumneavoastră. Utilizați extractoare de praf și purtați echipamentul de protecție a căilor respiratorii când lucrați cu materiale care pot produce particule în suspensie sau transportabile de către aer.
Această unealtă nu este destinată pentru utilizarea în atmosfere explozive și nu este etanșată în cazul contactului cu surse electrice de putere.
Atmosfere potențial explozive pot apare ca urmare a prafului și gazelor eliberate prin șlefuire sau polizare. Utilizați sisteme de extragere sau suprimare a prafului adecvate pentru tipul de material în lucru.
Anumite tipuri de praf produs prin șlefuire, tăiere cu fierăstrăul, polizare, găurire cu mașini de putere sau în urma altor activități în construcții conțin chimicale care, după cum se știe în Statul California, provoacă cancer și defecte congenitale sau alte vătămări ale reproducerii. Câteva exemple de astfel de chimicale sunt:
- Plumb din vopsele pe bază de plumb
- Cărămizi și ciment din oxid de siliciu cristalizat și alte produse de zidărie
- Și arsenic și crom din cauciuc tratat chimic
Riscul specific dumneavoastră la aceste expuneri variază în funcție de cât de des efectuați acest tip de muncă. Pentru a reduce expunerea la aceste chimicale: lucrați într-o zonă bine aerisită și echipați(ă) cu echipamentul de protecție aprobat cum ar fi măștile împotriva prafului care sunt proiectate în mod special ca să nu lase să pătrundă particule microscopice.
Numai pentru uz profesional.

INSTRUCȚIUNI DE PROTECȚIE

NU ARUNCAȚI – OFERIȚI UTILIZATORULUI



Türkçe
(Turkish)

KULLANIM KILAVUZU

Hava Kaynağı Gereklilikleri

1. Alete 90 psig (6,3 bar) temiz ve kuru hava verin. Daha yüksek basınç alet ömrünü önemli ölçüde kısaltacaktır.
2. Aleti, aşağıdaki şemada gösterilen boru, hortum ve bağlantı aletleri boyutlarını kullanarak hava hattına bağlayın.
3. Taşlama makinesinin klape koluna doğrudan hızlı kuplör takmayın.
4. Minimum kompresör gerekliliği: 3hp (2238 w), 60 gal. hava tankı.

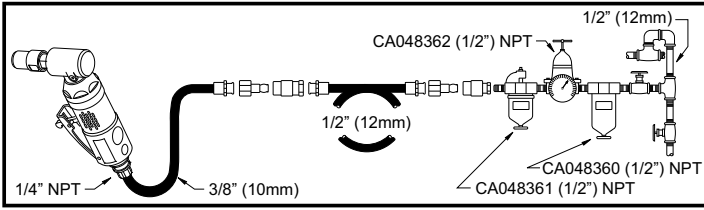

Yağlama

SAE#10 yağı kullanan ve dakikada iki damlaya ayarlanmış bir hava hattı yağlayıcısı kullanın. Hava hattı yağlayıcısı kullanılmıyorsa, girişine günde bir kez motor yağı ekleyin.

Bakım

1. Aletin her gün kullanılması halinde, hava motorunu her üç ayda bir sökerek kontrol edin. Hasar gören ve aşınan parçaları değiştirin.
2. Çok aşınan parçalar, parça listesinde vurgulanmıştır.

RP9105QB/RP9106QB/RP9108QB/RP9110QB Mini Metal Kalıp Taşlama MakinesiK

AT UYGUNLUK BEYANI

Biz, Chicago Pneumatic Tool Co. LLC, 13325 Carowinds Blvd., Charlotte NC, 28273 ABD, tüm sorumluluk tarafımıza ait olmak üzere, bu beyanın konusu olan ürünün, Üye Ülkelerin makinelerine ilişkin kanunlarının uyum yakınlaştırılması hakkındaki Haziran 1989 tarihli Konsey Direktifi (89/332/EEC) gerekliliklerine uygun olduğunu bildiririz.

Makine Adı RP9105QB/RP9106QB/RP9108QB/RP9110QB
Mini Metal Kalıp Taşlama MakinesiK

Makine Tipi Parlatma ve bileme için farklı kenar pürüzlerinde kullanım amaçlı ¼ inç ya da 6 mm halka torna aynası ile donatılan elektrikli alet. Başka bir amaçla kullanılamaz.

Seri No. No: C00501-2008 ya da üzeri aletler

Teknik Veriler

¼ inç ya da 6mm halka

Serbest Hız 28.000 RPM (RP9105QB); 23.000 RPM (RP9106QB); 23.000 RPM (RP9108QB); 27.000 RPM (RP9110QB)

Hava Basıncı 90 psi (6,3 bar)

Uygulanan Uyumlaştırma Standartları EN792-9

Uygulanan Ulusal Standartlar ISO 8662-13, EN ISO 15744

Düzenleyenin Adı ve Görevi Bruno Blanchet,

Genel Müdür

Düzenleyenin İmzası _____

Düzenleme Tarihi 15 Ağustos 2008

Gürültü ve Titreşim Beyanı*

Ses basınç seviyesi 80 dB(A), ref. EN ISO 15744. Ses gücü için 11 dB(A) ekleyin.

Titreşim değeri 4,5 m/s² (RP9105QB); 2,7 m/s² (RP9106QB); 2,6 m/s² (RP9108QB); 3,15 m/s² (RP9110QB), ref. ISO 8662-13.

Günlük maruz kalınan titreşim miktarlarının tahmini konusundaki bilgiler CEN/TR 15350'de bulunulabilir: 2006, "Mekanik titreşim- Makine üreticileri tarafından verilen bilgiler dâhil olmak üzere mevcut bilgileri içeren elle iletilen titreşime maruz kalınmanın değerlendirilme yönergeleri" bölümünün içinde yararlı bilgiler bulabilirsiniz.

*Bildirilen bu değerler adı geçen standartlara uygun olarak laboratuvar tipi testlerden elde edilen değerlerdir ve risk değerlendirmesi kullanımına uygun değildir. Özel iş yerlerinde ölçülen değerler, açıklanan değerlerden daha yüksek olabilir. Gerçek maruz kalma değerleri ve bireysel kullanıcı tarafından tecrübe edilen zarar görme riski benzersizdir ve kullanıcının çalışma şekline, işlenecek parçaya ve iş istasyonunun yapısına yanı sıra maruz kalma süresi ile kullanıcının fiziksel durumuna bağlıdır. Bizler, Chicago Pneumatic olarak, kontrolü elimizde olmayan bir iş yeri durumundaki özel risk değerlendirmesinde gerçek maruz kalmayı yansıtan değerler yerine bildirilen değerlerin kullanılmasının sonuçlarından sorumlu tutulamayız.

Copyright 2008, Chicago Pneumatic Tool Co. LLC

Her hakkı saklıdır. İçeriğin ya da bunların bir kısmının izinsiz kullanımı veya kopyalanması yasaktır. Bu özellikle ticari markalar, model isimleri, parça numaraları ve çizimler için geçerlidir. Yalnızca izin verilen parçaları kullanın. İzin verilenler dışındaki parçaların kullanımı sonucu oluşan hasar ya da arıza Garanti ya da Ürün Sorumluluğu kapsamında değildir.



UYARI

Yaralanma riskini azaltmak için, bu aleti kullanan, kurulumunu, tamirini, bakımını yapan, aksesuarlarını değiştiren ya da yakınında çalışan herkesin, söz konusu bu tür işleri yapmadan önce bu talimatları okumuş ve anlamış olması gerekmektedir.

52

Chicago Pneumatic Tool Co. LLC'in amacı güvenli ve verimli şekilde çalışmanıza yardımcı aletler imal etmektir. Bu ya da başka herhangi bir alet için en önemli güvenlik aracı SİZSİNİZ. Sizin dikkatiniz ve özeniniz yaralanmalara karşı en iyi korunmadır. Olası tüm tehlikelere burada yer vermek mümkün değildir ancak yine de en önemlilerinden bazılarını vurgulamaya çalıştık.

Ek Güvenlik Bilgileri için Danışabileceğiniz Yerler:

İşvereniniz, işçi ve/veya ticari birlikler/odalar.

ABD Çalışma Bakanlığı (OSHA); www.osha.gov; Avrupa Topluluğu Konseyi europe.osha.eu.int

Aşağıdaki adreste bulabileceğiniz "Aşındırıcı Tekerleklerin Kullanımı, Bakımı, Korunması Hakkında Güvenlik Gereklilikleri" (ANSI B7.1) ile "Taşınabilir Havalı Aletler için Güvenlik Kodu" (ANSI B186.1); www.ansi.org

Aşağıdaki adreste bulabileceğiniz "Elde Taşınan Elektriksiz Güç Aletleri için Güvenlik Gereklilikleri": Avrupa Standardizasyon Komitesi, www.cenorm.be

Hava Kaynağı ve Bağlantı Tehlikeleri

Havayı asla kendinize ya da bir başkasına doğrultmayın. Basınçlı hava yaralanmalara neden olabilir.

Kullanılmadığı zamanlarda, aksesuarlarını değiştirmeden ya da tamir etmeden önce daima hava beslemesini kapatın, hortumun havasını boşaltın ve aletin hava beslemesi bağlantısını kesin. Çok hızlı hareket eden hortumlar yaralanmalara neden olabilir. Hasarlı ya da gevşemiş hortum ve bağlantı parçalarını daima kontrol edin.

Alette hızlı kesilen kuplörleri kullanmayın. Doğru kurulum için talimatlara bakın.

Üniversal helezon kuplörler kullanıldığında, kilitleme pimleri takılmalıdır.

Maksimum 90 psi/6,2 bar veya alet tanıtım plakasında belirtilmiş olan hava basıncını aşmayın.

Kazara Takılma Tehlikeleri

Döner mil ya da aksesuarlardan uzak tutunuz.

Takı takmayın ya da bol kıyafetler giymeyin.

Saçın alet ya da aksesuarlardan uzak tutulmaması saçlarınızı alete yakalmasına neden olabilir.

Boyuna sarılı kıyafetlerin alet ya da aksesuarlardan uzak tutulmaması boğulmaya neden olabilir.

İşletim Tehlikeleri

Metal kalıp taşlama makinesi ya da tekerlek bileyiciye asla döner bileği taşı, kesici çark ya da freze monte etmeyin. Patlayan döner bileği taşı ya da diğer aksesuarlar çok ciddi yaralanmalara veya ölüme neden olabilir.

Bileme aksesuarının anma hızı, metal kalıp taşlama makinesinin hızına eşit ya da büyük olmalıdır.

Yalnızca uygun hız sınıfına ve doğru mil çapına sahip monteli tekerleri ya da lastik perdelama aksesuarlarını kullanın.

Tel fırçalar, matkap uçları veya monte tekerlekler, çapak ve tekerlek perdelama aksesuarları dışındaki başka herhangi bir aksesuarı kullanmayın.

Hasarlı, aşınmış ya da yanlış monte edilmiş aksesuarlar yüksek titreşime neden olabilir. Titreşime maruz kalmayı azaltmak üzere çapak alma aletlerin keskin olduğundan, bu aletin ve tüm aksesuarlarının uygun çalışır durumda olduklarından emin olun. İşlenecek olan parçanın uygun şekilde desteklenmesini sağlayın. Ellerinizin ya da bedeninizin diğer kısımlarında kesilmeyi önlemek için döner mil ve aksesuar ile doğrudan teması önleyin. Ellerinizi

korumak için eldiven giyin. Klape kolu serbest bırakıldıktan sonra da alet çalışmaya devam eder.

Klape kolu üzerindeki kilit açma özelliğini devre dışı bırakmayın. Bu alet ve aksesuarları modifiye edilmemelidir.

Operatörler ve bakım personeli, aleti kullanabilecek ve görevi yerine getirebilecek fiziksel güce sahip olmalıdır.

Alet üzerinde ya da yakınında çalışırken, aletin bakım ve tamirini yaparken ya da aletin aksesuarlarını değiştirirken daima darbe dirençli göz ve yüz koruması kullanın. Eldivenler ve koruyucu kıyafet kullanılması önerilir.

Fırlayan en ufak parçacıklar bile gözlere zarar verebilir ve körlüğe neden olabilir.

Alandaki diğer herkesin de darbe dirençli göz ve yüz koruması kullandığından emin olun.

Havalı aletin hızının bileme aksesuarı üzerinde belirtilen devirden fazla olmadığından emin olmak için her gün bunu takometre ile ölçün.

Aksesuarın kavrama uzunluğunu maksimuma çıkarın, 0,390 inç'den az olmamalıdır. (10mm). Monteli tekerleğin fazla çıkıntısı bunun izin verilen hızını azaltır. Üretici önerilerine ve (ANSI B7.1)'e bakın.

İşyeri Tehlikeleri

Kayma/Takılma/Düşme en büyük yaralanma veya ölüm nedenleridir. Yürüme ya da çalışma alanında kalan fazla hortuma karşı dikkatli olun.

Yüksek ses seviyeleri geçici işitme kaybına neden olabilir.

İşvereniniz ya da OSHA yönetmeliği (bkz. 29 CFR kısım 1910) tarafından önerilen işitme koruması kullanın.

Dengeli bir duruş şekli sağlayın ve ayaklarınızı sağlam bir yere basın.

Yinelemeli çalışma hareketleri, rahatsız duruşlar ve titreşime maruz kalma, ellere ve kollara zarar verebilir. Uyuşukluk, ürperme, ağrı ya da ciltte beyazlaşma oluşursa, aleti kullanmayı bırakın ve bir doktora danışın.

Çalışma sürecinde sağlığınız için zararlı olabilecek toz soluma ya da döküntü/artık ile teması engelleyin. Hava kaynaklı partiküller oluşturan malzemeler ile çalışırken toz çekme işlemi yapın ve solunum koruyucu donanım kullanın.

Bu alet patlayıcı ortamlarda kullanılmak üzere tasarlanmamıştır ve elektrik kaynakları ile temasa karşı yalıtılmamıştır.

Olası patlayıcı ortama neden olacak zımparalama ya da bilemeden kaynaklanan toz ve dumanlar üretebilir. İşlenmekte olan malzemeye uygun toz çekme ya da bastırma sistemi kullanın.

Elektrikli zımparalama, doğrama, bileme, delme ve diğer yapı faaliyetlerinin neden olduğu bazı tozlar, Kaliforniya eyaleti tarafından kansere ve doğum kusurlarına veya diğer üreme rahatsızlıklarına neden olduğu bilinen kimyasallar içermektedir. Bu kimyasallardan bazıları şunlardır:

- Kurşun bazlı boyalardaki kurşun
- Kristalimsi silis tuğla ile çimento ve diğer duvarcılık ürünleri
- Ve Arsenik ile kimyasal olarak işlenmiş kauçuktaki krom

Bu maruz kalmalar karşısındaki riskiniz bu tür işleri ne kadar sıklıkla yaptığınıza bağlı olarak değişiklik gösterir. Bu kimyasallara maruz kalma derecesini azaltmak için: İyi havalandırılmış alanlarda çalışın ve özellikle mikroskobik partikülleri filtrelemek üzere tasarlanmış toz maskeleri gibi onaylanmış güvenlik ekipmanı kullanarak çalışın.

Yalnızca profesyonel kullanım içindir.

GÜVENLİK TALİMATLARI

BU BELGEYİ ATMAYIN – KULLANICIYA VERİN



한국어
(Korean)

안내 설명서

공기 공급 요구조건

1. 90 psig (6.3 bar)의 깨끗하고 건조한 공기를 공구에 공급하십시오. 더 높은 압력은 공구 수명을 크게 감소시킵니다.
2. 아래 도면에 나와 있는 파이프, 호스 및 피팅 크기를 사용하여, 공구를 공기 라인에 연결하십시오.
3. 퀵 커플러를 연삭기 스톱틀 핸들에 직접 설치하지 마십시오.
4. 압축기의 최저 사양: 3마력(2238 와트), 60 갤런 공기 탱크.

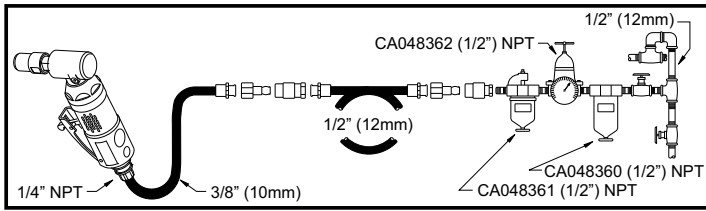

유회

공기 라인 유회 장치 및 SAE #10 유회유를 사용하여 분당 2방울로 조절하십시오. 공기 라인 유회장치를 사용할 수 없으면, 에어 모터 오일을 주입구에 1일 1회 첨가하십시오.

보수유지

1. 공구를 매일 사용하는 경우, 에어 모터를 3개월마다 분해하여 검사하십시오. 손상되거나 마모된 부품을 교체하십시오.
2. 마모되는 부품들은 부품 목록에 밑줄이 쳐져 있습니다.

RP9105QB/RP9106QB/RP9108QB/RP9110QB

미니 다이 그라인더

EC 준수 선언

13325 Carowinds Blvd., Charlotte NC, 28273 USA 에 소재한 Chicago Pneumatic Tool Co. LLC에서는 본 선언과 관련 있는 제품이, 기계류 관련 회원 주들의 법들의 접근에 대한 1989년 6월자 위원회 명령의 요구조건을 준수함을 자사의 단독 책임 하에서 선언하는 바입니다 (89/392/EEC).

기계명 RP9105QB/RP9106QB/RP9108QB/RP9110QB 미니 다이 그라인더

기계 유형 다양한 연마 및 연삭용 버와 함께 사용하며 1/4 인치나 6 mm 콜렛 척이 갖추어진 파워 공구 - 다른 용도는 허용되지 않음.

일련 번호 No. C00501-2008 이상의 공구들

기술 자료

1/4 인치 또는 6mm 콜렛

자유 속도 28,000 RPM (RP9105QB); 23,000 RPM

(RP9106QB); 23,000 RPM (RP9108QB); 27,000 RPM

(RP9110QB)

공기 압력 90 psi (6.3 bar)

Harmonized Standards 적용됨 EN792-9

National Standards 적용됨 ISO 8662-13, EN ISO 15744

발급자의 명칭 및 위치 Bruno Blanchet, 관리자

발급자의 서명 _____

발급일 2008년 8월 15일

소음 및 진동 선언*

음압 레벨은 **80 dB(A)**, EN ISO 15744 참조. 음향 전력은 11 dB(A)를 추가.

진동 수치 4,5 m/s² (RP9105QB); 2,7 m/s² (RP9106QB);

2,6 m/s² (RP9108QB); 3,15 m/s² (RP9110QB) 미만. ISO

8662-13 참조.

일상적인 진동 노출의 추정과 관련하여, CEN/TR 15350: 2006에서 유용한 정보를 찾을 수 있습니다; “기계적 진동 - 제조사의 기계와 함께 제공되는 정보 등 가용한 정보를 사용하여 손으로 전달되는 진동에 대한 노출을 평가하는 지침”

*선언된 수치들은 진술된 표준을 준수하는 실험실 유형의 시험을 통해 얻어졌으며 위험 평가에는 충분하지 못합니다. 개별 작업 위치에서 측정되는 값들은 선언된 값보다 클 수 있습니다. 개별 사용자가 체험하는 실제의 노출 수치와 피해의 위험은 독특한 것으로서, 사용자의 작업 방식, 작업 대상물 및 작업 대 설계 그리고 노출 시간 및 사용자의 신체 상태에 따라 다릅니다. 저희 Chicago Pneumatic에서는 자사가 통제할 수 없는 작업장 상황에서의 개별 위험 평가에 있어서, 실제 노출을 반영하는 수치 대신 선언된 수치를 사용하는데 따른 결과에 대해 책임질 수 없습니다.

Copyright 2008, Chicago Pneumatic Tool Co. LLC

본사 관련 소유. 본 내용이나 그 일부에 대한 일체의 무단 사용과 복사는 금지됩니다. 이는 특히 상표, 모델명, 부품 번호 및 도면에 적용됩니다. 승인된 부품만을 사용하십시오. 비승인 부품의 사용으로 인한 일체의 손상이나 오작동은 보증 혹은 제품 책임에 의해 커버되지 않습니다.



⚠ 경고

상해의 위험을 감소시키려면, 이 공구를 사용, 설치, 수리, 보수유지 하거나 그 부속장치를 교체하거나 근처에서 작업하는 모든 사람들이 작업을 수행하기 전에 이 설명서를 읽고 이해해야 합니다.

Chicago Pneumatic Tool Co. LLC 의 목표는 안전하고 효율적인 작업을 돕는 공구의 생산입니다. 이 공구를 포함하는 모든 공구에 대한 가장 중요한 안전 장치는 귀하입니다. 귀하의 사려와 좋은 판단이 상해에 대한 최상의 보호입니다. 가능한 위험들을 여기서 모두 다룰 수는 없으나, 가장 중요한 것 몇 가지를 강조하려고 했습니다.

추가 안전 정보는 다음을 참조하십시오:

귀하의 고용주, 노조 및/또는 업계 협회.
연방노동부(OSHA); www.osha.gov; 유럽 공동체 위원회 europe.osha.eu.int
“연마용 휠의 사용, 관리 및 보호에 대한 안전 요구조건” (ANSI B7.1) 및 “휴대용 공기 공구의 안전 코드” (ANSI B186.1) 웹사이트: www.ansi.org
“핸드헬드 비전력 파워 공구의 안전 요구조건” 웹사이트: 유럽 표준화 위원회, www.cenorm.be

공기 공급 및 연결 위험

절대로 공기가 자신이나 다른 사람을 향하도록 하지 마십시오. 압력 하의 공기는 충상을 초래할 수 있습니다. 사용하지 않거나, 부속장치를 교체하거나 수리 시에는, 항상 공기 공급 장치를 닫은 다음 호스의 공기 압력을 제거하고 나서 공구를 공기 공급 장치로부터 분리하십시오. 갈라진 호스는 충상을 초래할 수 있습니다. 호스와 피팅이 느슨하거나 손상되지 않았는지 항상 점검하십시오. 공기 자체에는 록 디스커벡트 커틀링을 사용하지 마십시오. 올바른 설치에 대한 설명을 보십시오. 범용 트위스트 커틀링의 사용 시, 잠금 핀을 설치해야 합니다. 90 psi/6.2 bar 혹은 공구의 명판에 적힌 공기압을 초과하지 마십시오.

워킹에 따른 위험

회전하는 스피들이나 부속장치로부터 거리를 두십시오. 보석이나 느슨한 의복을 착용하지 마십시오. 머리를 공구나 부속장치로부터 멀리 유지하지 않으면 두피가 상할 수 있습니다. 넥타이를 공구나 부속장치로부터 멀리하지 않으면 목을 줄리는 일이 발생할 수 있습니다.

작동 위험

다이 그라인더나 타이어 버퍼에는 연삭용 휠, 절단용 휠 또는 라우터 커터를 절대 장착하지 마십시오. 부스러기가 튀는 연삭용 휠이나 기타 부속장치는 충상이나 사망을 초래할 수 있습니다. 연삭용 부속장치의 정격 속도는 다이 그라인더의 속도 이상이어야 합니다. 충분한 속도 정격 및 올바른 축 직경을 가진 휠이나 타이어 버퍼 부속장치만을 장착하여 사용하십시오. 장착된 휠이나 버 혹은 타이어 버퍼 브러시 이외의 다른 와이어 브러시나 드릴 비트 또는 다른 부속장치를 사용하지 마십시오. 손상되거나 마모되거나 잘못 장착된 부속장치는 더 높은 진동을 초래할 수 있습니다. 진동에 대한 노출을 감소시키려면, 버 공구가 날카로우며 이 공구 및 모든 부속장치들이 적절한 작업 상태에 있도록 하십시오. 공작물이 제대로 지지되는지 확인하십시오. 회전하는 스피들이나 부속장치와의 직접적인 접촉을 피하여

손이나 다른 신체 부위의 절단을 방지하십시오. 손의 보호를 위해 장갑을 착용하십시오. 공구는 스톱 레버를 놓은 후에도 계속 작동합니다. 스톱 레버에 있는 잠금 끄기 기능을 끄지 마십시오. 이 공구와 그 부속장치들은 변형시켜서는 안 됩니다. 작업자와 보수유지 인원은 신체적으로 공구의 동력을 다룰 수 있어야 하며 작업을 수행하는 능력이 있어야 합니다. 이 공구의 작동, 수리, 보수유지 또는 이 공구의 부속장치 교대에 관여하거나 근처에 있을 경우 항상 충격에 견디는 눈 및 안전 보호구를 착용하십시오. 장갑 및 보호복 착용을 권장합니다. 작은 발사체라도 눈의 손상과 실명을 초래할 수 있습니다. 작업 영역에 위치한 모든 사람들이 충격에 견디는 눈 및 안전 보호구를 착용하도록 해야 합니다. 회전 속도계로 공기 공구의 속도를 매일 측정하여, 연삭용 부속장치에 표시된 RPM을 초과하지 않도록 하십시오. 부속장치를 잡는 길이를 최대화하며, 390인치(10mm)보다 적어서는 안 됩니다. 장착된 휠의 오버행이 증가하면 허용된 속도를 감소시킵니다 - 제조사의 권장 내용 및 (ANSI B7.1) 를 참조하십시오.

작업장 위험

미끄러짐/걸려 넘어짐/추락은 충상이나 사망의 주요 원인입니다. 견거나 일하는 표면에 남아 있는 호스를 주의하십시오. 높은 음 수준은 영구적인 청력 손실을 초래할 수 있습니다. 귀하의 고용주나 OSHA 법규(29 CFR part 1910 참조)가 권장하는 청력 보호구를 사용하십시오. 신체의 균형을 유지하고 발의 위치가 안정되도록 서 계십시오. 반복적인 작업 움직임이나 편안치 못한 자세 또는 진동에 대한 노출은 손과 팔에 해로울 수 있습니다. 감각이 없어지거나 저리거나 통증을 느끼거나 피부가 허혈계 되면, 공구의 사용을 중단하고 의사와 상의하십시오. 건강에 해로울 수 있는 작업 과정에서 발생하는 분진의 흡입이나 부스러기의 취급을 피하십시오. 공기 중 입자를 생성하는 재질을 사용하는 작업 시, 분진 추출 장치를 사용하며 호흡 보호구를 착용하십시오. 이 공구는 폭발성 환경에서의 사용을 위한 것이 아니며, 전원과 절연이 되어있지 않습니다. 샌딩이나 연삭에 의해 발생하는 분진이나 연무는 폭발성 환경을 초래할 수 있습니다. 처리 대상의 물질에 적절한 분진 추출 혹은 억제 장치를 사용하십시오. 파워 공구에 의한 샌딩, 톱질, 연삭, 드릴링 및 기타 건축 활동에 의해 생성되는 일부 분진은, 캘리포니아 주에서 정한 암, 태아 기형 또는 기타 생식 관련 손상을 초래하는 것으로 알려진 화학물질을 함유합니다. 이러한 화학물질의 예는 다음과 같습니다:
- 납 기반 페인트의 납
- 결정성 실리카로 만든 벽돌, 시멘트 및 기타 벽돌 품들.
- 화학 처리된 고무의 비스 및 크롬
이러한 노출에 따른 위험은 이러한 유형의 작업 빈도에 따라 다릅니다. 이러한 화학물질에 대한 노출 감소 방법: 환기가 잘 된 장소에서 작업하며, 미립자를 여과하도록 특별히 설계된 분진 마스크와 같은 승인 받은 안전 장비를 사용하여 작업. 전문용으로만 사용.

안전 지침

버리지 마십시오 - 사용자에게 주십시오

EN MANUFACTURER'S LIMITED WARRANTY

Limited Warranty: The "Products" of the Chicago Pneumatic Tool Co. LLC ("CP") are warranted to be free from defects in material and workmanship for one year from the date of purchase. This Warranty applies only to Products purchased new from CP or its authorized dealers. Of course, this Warranty does not apply to products which have been abused, misused, modified, or repaired by someone other than CP or its Authorized Service Representatives. If a CP Product proves defective in material or workmanship within one year after purchase, return it to any CP Factory Service Center or Authorized Service Center for CP tools, transportation prepaid, enclosing your name and address, adequate proof of date of purchase, and a short description of the defect. CP will, at its option, repair or replace defective Products free of charge. Repairs or replacements are warranted as described above for the remainder of the original warranty period. CP's sole liability and your exclusive remedy under this Warranty is limited to repair or replacement of the defective Product. **(There Are No Other Warranties Expressed Or Implied And CP Shall Not Be Liable For Incidental, Consequential, Or Special Damages, Or Any Other Damages, Costs Or Expenses Excepting Only The Cost Or Expense Of Repair Or Replacement As Described Above.)**

ES GARANTÍA LIMITADA DEL FABRICANTE

Garantía Limitada: Los "Productos" de Chicago Pneumatic Tool Co. LLC ("CP") están garantizados contra todo defecto de material y mano de obra durante un año a partir de la fecha de adquisición. Esta garantía se aplica solamente a los productos nuevos adquiridos de CP o de sus representantes autorizados. Es evidente que esta Garantía no se aplica a los productos maltratados, mal empleados, modificados o reparados por personal ajeno a CP o sus representantes de servicios autorizados. Si un producto CP presenta algún defecto de material o de mano de obra dentro de un año después de la compra, devuélvalo a cualquier centro de servicio de fábrica CP o cualquier centro de servicio autorizado para herramientas CP, con el transporte pagado, incluyendo su nombre y dirección, una prueba adecuada de la fecha de adquisición y una breve descripción del defecto. CP reparará o sustituirá gratuitamente, según su criterio, los productos defectuosos. Esta Garantía cubrirá todas las reparaciones o sustituciones de productos que tengan lugar dentro del plazo de garantía original. La única responsabilidad de CP y la compensación exclusiva al usuario en esta Garantía se limita a la reparación o sustitución del producto defectuoso. **(No Existe Ninguna Otra Garantía, Expresa O Implícita, Y CP No Podrá Ser Considerado Responsable De Ningún Daño Incidental, Consecuencial O Especial, O Cualquier Otro Daño, Costos O Gastos Con La Única Excepción Del Costo O Gasto De Reparación O Sustitución Como Se Ha Descrito Anteriormente.)**

FR LIMITES DE LA GARANTIE DU FABRICANT

Limitation de garantie: Les "Produits" de la société Chicago Pneumatic Tool Co. LLC ("CP") sont garantis contre tous vices de matériel et de fabrication pour une période d'un an à partir de la date d'achat. Ladite garantie s'applique uniquement aux produits achetés auprès de Chicago Pneumatic et de ses revendeurs agréés. En sont exclus les produits soumis à un usage impropre ou abusif, modifiés ou réparés par des personnes non employées par Chicago Pneumatic ou ses unités de service agréés. Si un produit Chicago Pneumatic présente un vice de matériel ou de fabrication, renvoyez-le au centre de service Chicago Pneumatic ou au centre agréé de votre choix en port payé, en indiquant vos nom et adresse et en incluant un justificatif de la date d'achat ainsi qu'une brève description du défaut. Chicago Pneumatic remplacera ou réparera gratuitement, à sa discrétion, le produit défectueux. Les réparations ou produits de remplacement seront garantis selon les termes ci-dessus pour le reste de la durée de la garantie d'origine. La responsabilité de Chicago Pneumatic et vos prétentions concernant la présente garantie se limitent à la réparation ou au remplacement du produit mis en cause. **(Toute autre garantie, implicite ou explicite est exclue. Chicago Pneumatic ne peut en aucun cas être tenu responsable des dommages accidentels, indirects ou autres, ni des frais encourus à l'exception du coût de la réparation ou du remplacement dans les cas stipulés ci-dessus.)**

IT GARANZIA LIMITATA DEL FABRICANTE

Garanzia Limitata: La Chicago Pneumatic Tool Co. LLC ("CP") garantisce che i suoi prodotti (i "Prodotti") saranno esenti da difetti di materiale e di fabbricazione per un anno a decorrere dalla data di acquisto. La garanzia è valida solo per i Prodotti acquistati nuovi presso la CP o i rivenditori autorizzati. Questa garanzia non è valida se i Prodotti CP sono stati usati in modo improprio, manomessi, modificati o riparati da persone diverse dal personale CP o di un Centro di assistenza CP. Nel caso in cui uno dei Prodotti CP presenti entro un anno dalla data di acquisto difetti di materiale o di fabbricazione, recapitarlo a un Centro di assistenza CP con le spese di trasporto pagate, allegando il proprio nome e indirizzo, la prova della data di acquisto e una breve descrizione del difetto rilevato. La CP riparerà o sostituirà gratuitamente, a sua discrezione, i Prodotti difettosi senza alcuna spesa da parte dell'acquirente. Eventuali riparazioni o sostituzioni sono garantite come descritto sopra per il resto del periodo di garanzia originario. La garanzia è limitata alla riparazione o alla sostituzione del prodotto difettoso. **(Non vi sono altre garanzie esplicite o implicite e inoltre la CP non sarà responsabile di danni incidentali, indiretti o speciali o per altri danni, costi o spese eccezione fatta per i costi o le spese di riparazione o di sostituzione come descritto sopra.)**

SV TILLVERKARENS BEGRÄNSEDE GARANTI

Begränsad garanti: Chicago Pneumatic Tool Co. LLC ("CP") produkter garanteras vara felfria beträffande material och utförande i ett år från inköpsdatum. Denna garanti gäller endast produkter inköpta från CP eller dess auktoriserade återförsäljare. Denna garanti gäller givetvis inte produkter som har använts på felaktigt sätt, missbrukats, modifierats eller reparerats av annan än CP eller dess auktoriserade servicerepresentanter. Om en av CP:s produkter visar sig vara defekt med avseende på material eller utförande inom ett år efter inköp ska den returneras till ett CP fabrikkservicecentrum eller auktoriserat servicecentrum för CP-verktyg, frakten betald, tillsammans med ert namn och adress, bevis avseende inköpsdatum och en kort beskrivning av defekten. CP kommer enligt eget gottfinnande att reparera eller byta ut defekta produkter utan kostnad. Reparationer och utbyten är garanterade såsom beskrivs ovan för återstoden av den ursprungliga garantiperioden. CP:s enda ansvar och er enda gottgörelse enligt denna garanti är begränsad till reparation eller utbyte av den defekta produkten. **(Den ovan nämnda garantin ges med utslutande av alla andra garantier eller villkor, uttryckta eller underförstådda, CP ska inte hållas ansvarig för oavsiktliga skador, följdskador eller speciella skador, eller några andra skador, kostnader eller utgifter, utom kostnader eller utgifter för reparation eller utbyte såsom angivits ovan.)**

DE BEFRISTETE HERSTELLERGARANTIE

Befristete Garantie: Die Chicago Pneumatics Tool Co. LLC (im folgenden "CP" genannt) garantiert für ein Jahr ab Kaufdatum, daß die "Produkte" frei von Material- und Verarbeitungsschäden sind. Die Garantie gilt nur für Produkte, die neu von CP oder einem autorisierten Händler gekauft wurden. Die Garantie erlischt für Produkte, die unsachgemäß eingesetzt oder behandelt, modifiziert oder von einer Person, die nicht CP oder einem von CP autorisierten Kundendienst-Center angehört, repariert wurden. Falls ein CP-Produkt innerhalb eines Jahres nach dem Kauf Material- oder Verarbeitungsfehler aufweist, senden Sie es unter Vorauszahlung der Transportkosten an das Kundendienst-Center des CP Werks oder ein autorisiertes Kundendienst-Center für CP-Werkzeuge. Fügen Sie Ihren Namen und Ihre Anschrift, einen Kaufnachweis sowie eine kurze Beschreibung des Fehlers bei. CP behält sich die Entscheidung vor, ob fehlerhafte Produkte kostenfrei ersetzt oder repariert werden. Reparatur oder Ersatz eines fehlerhaften Produktes verlängern die ursprüngliche Garantiedauer nicht. Die Haftung von CP und Ihre Rechte aus dieser Garantie sind auf die Reparatur oder den Ersatz des fehlerhaften Produkts beschränkt. **(CP übernimmt keine weitere ausdrückliche oder stillschweigende Gewährleistung. CP übernimmt keinerlei Haftung für mittelbare und unmittelbare Folgeschäden oder Kosten mit Ausnahme der beschriebenen Reparatur- oder Ersatzleistungen.)**

PT GARANTIA LIMITADA DO FABRICANTE

Garantia Limitada: Os "Produtos" da Chicago Pneumatic Tool Co. LLC ("CP") estão garantidos contra defeitos de material e fabrico por um ano, a partir da data da aquisição. Esta garantia abrange apenas Produtos comprados em primeira mão a CP ou aos revendedores autorizados. Esta Garantia não se aplica, obviamente, a produtos que tenham sido maltratados, utilizados indevidamente, modificados ou reparados por alguém que não CP ou um dos seus Agentes de Revisão Autorizados. Caso se comprove que um Produto CP possui um defeito de material ou de fabrico no prazo de um ano após a aquisição, devolva-o a qualquer Centro de Revisão da Fábrica CP ou Centro de Revisão Autorizado para ferramentas CP, com pré-pagamento de transporte, remetendo o seu nome, morada, prova adequada da data de aquisição e breve descrição do defeito. CP reserva-se o direito de reparar ou substituir gratuitamente os Produtos defeituosos. As reparações ou substituições encontram-se garantidas, como acima descrito, para o restante período da garantia original. A única responsabilidade de CP e o vosso recurso exclusivo ao abrigo desta Garantia está limitado a reparação ou substituição do Produto defeituoso. **(Não Existem Quaisquer Outras Garantias Expressas Ou Implícitas E CP Não Será Responsável Por Danos Especiais, Consequenciais Ou Supervenientes, Ou Quaisquer Outros Danos, Custos Ou Despesas, Excepto Apenas O Custo Ou Despesa Ou Reparação Ou Substituição Acima Descrito.)**

NN BEGRENSET GARANTI FRA PRODUSENTEN

Begrenset garanti: "Produktene" fra Chicago Pneumatic Tool Co. LLC ("CP") garanteres å være fri for mangler i materialer og utførelse i ett år fra kjøpsdato. Denne garantien omfatter selvsagt ikke produkter som har blitt utsatt for misbruk, feil bruk eller modifikasjoner, eller som har blitt reparert av andre enn CP eller CPs autoriserte vedlikeholdsrepresentanter. Dersom et produkt fra CP er funnet å være mangelfullt i materiale eller utførelse innen ett år fra kjøpsdato, skal det returneres til et av CPs fabrikk-vedlikeholdssentre eller til et autorisert vedlikeholdssenter for CP-verktøy, med forhåndsbetalt frakt, ditt navn og adresse vedlagt, tilstrekkelig bevis for kjøpsdato, og en kort beskrivelse av feilen. CP reparerer eller erstatter etter eget skjønn defekte produkter kostnadsfritt. Reparasjoner og erstattede deler garanteres som beskrevet ovenfor i resten av den opprinnelige garantiperioden. Under denne garantien er CPs ansvar og din gottgjørelse kun begrenset til reparasjon eller erstatning av det defekte produktet. **(Den ovennevnte garantien gjelder i stedet for alle andre garantier eller vilkår, det være seg uttrykte eller underforståtte, inkludert alle garantier eller vilkår angående salgbarhet eller hensiktsmessighet for et bestemt formål. CP skal ikke holdes ansvarlig for tilfældige, indirekte eller bestemte skader, eller andre skader, kostnader eller utgifter, det være seg direkte eller indirekte, med unntak av det ansvar som er spesifisert ovenfor.)**

BEPERKTE GARANTIE VAN DE FABRIKANT

Beperkte Garantie: De "Produkten" van de Chicago Pneumatic Tool Co. LLC ("CP") zijn gegarandeerd vrij van fouten in materiaal en afwerking tot een jaar na aankoop. Deze Garantie geldt alleen voor Producten die nieuw zijn gekocht bij CP of geautoriseerde dealers. Deze Garantie is niet van toepassing op producten die verkeerd dan wel oneigenlijk zijn gebruikt of zijn gewijzigd, of zijn gerepareerd door anderen dan CP of geautoriseerde servicediensten. Als een Produkt van CP binnen een jaar na aankoop gebreken vertoont in materiaal of afwerking, kunt u het inleveren bij een CP-Bedrijfs servicedienst of erkende servicedienst van CP-gereedschappen, met vooruitbetaling van transportkosten, onder vermelding van uw naam en adres, bewijs van aankoop met aankoopdatum en een korte beschrijving van het mankement. CP zal, naar eigen goeddunken, defecte Producten kosteloos repareren of vervangen. Reparaties of vervangingen zijn als hierboven beschreven gegarandeerd voor de rest van de oorspronkelijke garantieperiode. De enige aansprakelijkheid van CP en uw rechten op grond van deze garantie zijn beperkt tot reparatie of vervanging van het defecte Produkt. **(Er Worden Geen Andere Garanties Bedoeld Of Geïmpliceerd En CP Is Niet Aansprakelijk Voor Incidentele, Indirecte Of Speciale Schade, Of Enige Andere Schade, Kosten Of Uitgaven, En Vergoedt Alleen De Kosten Of Uitgaven Voor Reparatie Of Vervanging Zoals Hierboven Beschreven.)**

FABRIKANTENS BEGRÆNSEDE GARANT

Begrænset garanti: "Produkterne" fra Chicago Pneumatic Tool Co. LLC ("CP") garanteres fri for fejl i materialer og udførelse i et år fra købsdatoen. Denne garanti er kun gældende for produkter, der er købt nye fra CP eller dets autoriserede forhandlere. Denne garanti er naturligvis ikke gældende for produkter, der er blevet mishandlet, misbrugt, modificeret eller repareret af andre end CP eller dets autoriserede servicerepræsentanter. Hvis et CP-produkt findes defekt i materiale eller udførelse inden for et år efter købsdatoen, returneres det til et CP-fabriksservicecenter eller et autoriseret servicecenter for CP-værktøj, med forsendelsesomkostningerne forudbetalt, samt Deres navn og adresse, behørig kvittering for købsdato og en kort beskrivelse af defekten. CP vil efter eget skøn reparere eller ombytte defekte produkter uden beregning. Reparationer og ombytninger er omfattet af ovenfor anførte garanti for den resterende originale garantiperiode. Cp's eneste forpligtigelse og Deres eneste retsmiddel under denne garanti begrænses til reparation eller ombytning af det defekte produkt. **(Denne ovenstående garanti træder i stedet for alle andre garantier eller betingelser, udtrykte og underforståede, inklusive enhver garanti eller betingelse for salgbarhed eller egnethed til bestemte formål. CP skal ikke holdes ansvarlig for hændelige, følge- eller specielle skader, eller enhver anden skade, omkostning eller udgift, såvel direkte som indirekte, udover hvad der specifikt er angivet i det ovenstående.)**

TAKUUJHDOT

Rajoitettu takuu: Chicago Pneumatic Tool Co. LLC ("CP") "tuotteille" annetaan valmistusmateriaalia ja työnlaatua koskeva yhden vuoden takuu alkaen ostopäivämäärästä. Takuu kattaa ainoastaan CP:ltä tai sen valtuutetulta edustajalta uutena ostetut tuotteet. Takuu raukeaa, jos muu kuin CP:n tai sen valtuutettu houloedustaja on vahingoittanut, väärinkäyttänyt, muunnellut tai korjannut tuotetta. Jos CP:n valmistama tuote osoittautuu materiaaaliltaan tai työnlaadultaan vialliseksi vuoden kuluessa ostopäivästä, toimita tuote kuljetuskulut ennalta maksettuina CP:n tehdashoulokeskukseen tai CP-tarvikkeiden valtuutetuille houloedustajalle. Liitä ohkeen nimesi, osoitteesi, todistus ostopäivämäärästä ja lyhyt kuvaus viasta. CP korjaa tai vaihtaa viallisen tuotteen ilmaiseksi valintansa mukaan. Korjaukset tai vaihto katetaan alkuperäisen takuun loppuun saakka edellä mainituin ehdoin. CP:n vastuu ja ostajan korvausoikeus tämän takuun puitteissa rajoittuu viallisen tuotteen korjaukseen tai vaihtoon. **(Tämä takuu korvaa kaikki muut suorat tai epäsuorat takuut tai ehdot, mukaan lukien kaupaksikäyvyttöä tai tiettyyn tarkoitukseen soveltuvuutta koskevat takuut ja ehdot. CP ei vastaa satunnaisista, välillisistä tai muista erityisistä vahingoista tai muista suorista tai epäsuorista vahingoista, kustannuksista tai kuluista muutoin kuin näissä takuehdoissa ilmaistulla tavalla. Kukaan, mukaan lukien CP:n edustaja tai sen palveluksessa oleva henkilö, ei ole valtuutettu lisäämään tai muuttamaan tämän rajoitetun takuun ehtoja millään tavoin.)**

ОГРАНИЧЕННАЯ ГАРАНТИЯ ИЗГОТОВИТЕЛЯ

Ограниченная гарантия: На "Продукты" компании Chicago Pneumatic Tool Co. LLC (в дальнейшем - "компания CP") распространяется гарантия отсутствия дефектов материалов и производственных дефектов сроком 1 год со дня приобретения. Настоящая Гарантия распространяется только на Продукты, приобретенные в новом состоянии у компании CP или у ее уполномоченных торговых посредников. Безусловно настоящая Гарантия не распространяется на продукты, которые использовались не по назначению или с нарушением правил, подвергались изменению или ремонту не компанией CP или ее уполномоченными обслуживающими представителями, а иными лицами. Если в течение 1 года после покупки у Продукта компании CP выявляется дефект материала или производственный дефект, такой продукт следует вернуть в любой сервисный центр завода компании CP или уполномоченный сервисный центр, обслуживающий инструменты компании CP, оплатив транспортные расходы и приложив ксылке сведения о ваших имени и адресе, достаточное доказательство даты покупки и краткое описание дефекта. Компания CP может по своему выбору бесплатно отремонтировать или заменить дефектный Продукт. Производство ремонтных работ или замена в описанном выше порядке гарантируется на весь остаток первоначального гарантийного периода. Исключительная ответственность компании CP и ваше исключительное право на компенсацию по условиям настоящей Гарантии ограничивается ремонтом или заменой дефектного Продукта. **(Компания CP не дает никаких иных гарантий, выраженных в явном виде или подразумеваемых, и не должна нести ответственность за случайные, косвенные, фактические или любые иные убытки, затраты или издержки, исключая затраты на ремонт или замену в описанном выше порядке.)**

制造商有限产品保证

有限产品保证: 芝加哥气动工具有限公司 (Chicago Pneumatic Tool Co. LLC, 或 "CP") 保证其 "产品" 自购买之日起一年之内不出现材料和工艺上的缺陷。本产品保证仅适用于从CP或授权经销商处新购买的产品。当然, 本产品保证不适用于经过滥用、误用、改造的产品以及由除CP或授权维修代理之外的人员修理过的产品。如果有证据表明某CP产品在购买后的一年内出现材料或工艺上的缺陷, 可将产品退返至任何CP工厂服务中心或授权的CP工具服务中心, 运输费需预先付讫, 并在包装中提供您的姓名和地址、充分的购买日期证明以及有关缺陷的简短描述。CP将依据自身的选择, 免费维修或更换有缺陷的产品。维修或更换服务在上述原始产品保证期的剩余期间内继续得到实行保证。本产品保证规定, CP的唯一责任和您获得的唯一补偿仅限于对残次产品的维修或更换。**(没有其他任何明示或暗示的产品保证, 除了如上所述的维修或更换成本或费用之外, CP对附带的、间接的或特殊的损失, 或其他任何损失、成本或费用不承担任何责任。)**

ΠΕΡΙΟΡΙΣΜΕΝΗ ΕΥΘΥΝΗ ΚΑΤΑΣΚΕΥΑΣΤΗ

Περιορισμένη εγγύηση: Τα «Προϊόντα» της Chicago Pneumatic Tool Co. LLC («CP») είναι εγγυημένα για τυχόν ελαττώματα σε υλικά και εργασία για ένα έτος από την ημερομηνία αγοράς. Η παρούσα Εγγύηση ισχύει μόνο για Προϊόντα που αγοράζονται κανονικά από την CP ή τους εξουσιοδοτημένους της αντιπροσώπους. Φυσικά, η παρούσα Εγγύηση δεν ισχύει για προϊόντα που έχουν υποστεί κακομεταχείριση, ακατάλληλη χρήση, τροποποιήσεις, ή έχουν επισκευαστεί από οντότητα διαφορετική από την CP ή τους Εξουσιοδοτημένους της Αντιπροσώπους Συντήρησης. Εάν ένα προϊόν της CP αποδειχτεί ελαττωματικό σε υλικά ή εργασία εντός ενός έτους από την αγορά του, επιστρέψτε στο σε οποιοδήποτε Εργοστασιακό Κέντρο Συντήρησης της CP σε Εξουσιοδοτημένο Κέντρο Συντήρησης για εργαλεία της CP, με προπληρωμένα τα έξοδα αποστολής και συμπεριλάβετε το όνομα και τη διεύθυνσή σας, επαρκή αποδεικτικά στοιχεία της ημερομηνίας αγοράς και μια σύντομη περιγραφή του ελαττώματος. Η CP, κατά την επιλογή της, θα επισκευάσει ή αντικαταστήσει τα ελαττωματικά Προϊόντα χωρίς χρέωση. Οι επισκευές ή αντικαταστάσεις είναι εγγυημένες όπως περιγράφεται παραπάνω για ολόκληρη την υπόλοιπη περίοδο της αρχικής εγγύησης. Η αποκλειστική ευθύνη της CP και η αποκλειστική της αποκτάση σύμφωνα με την παρούσα Εγγύηση είναι περιορισμένη στην επισκευή ή αντικατάσταση του ελαττωματικού Προϊόντος. **(Δεν υφίστανται άλλες Εγγυήσεις, ρητές ή υπονοούμενες και η CP δεν θα φέρει ευθύνη για απροσδόκητες, συνεπαγόμενες ή ειδικές ζημιές, ή για οποιαδήποτε άλλες ζημιές, κόστη ή έξοδα, εκτός από το κόστος ή τα έξοδα επισκευής ή αντικατάστασης όπως περιγράφεται παραπάνω.)**



KORLÁTOZOTT GYÁRTÓI GARANCIA

Korlátozott garancia: A Chicago Pneumatic Tool Co. LLC ("CP") a vásárlás napjától számított egy évre garantálja, hogy anyag- és gyártási hibáktól mentes. Ez a Garancia csak a CP-től vagy annak hivatalos forgalmazóitól vásárolt új Termékekre vonatkozik. Természetesen ez a Garancia nem vonatkozik olyan termékekre, amelyeket nem rendeltetészerűen használtak, módosítottak, illetve a CP-n vagy annak Hivatalos szervizképviselőjén kívül mások javítottak. Amennyiben valamely CP-termék a vásárlás napjától számított egy éven belül anyag- vagy gyártási hibásnak bizonyul, akkor küldje vissza bármelyik CP Gyári szervizközpontba vagy a CP-szerszámok Hivatalos szervizképviselőjéhez, mellékelve az Ön nevét és címét, a vásárlást igazoló bizonylatot és a meghibásodás rövid ismertetését. A CP – belátása szerint – díjmentesen megjavítja vagy kicseréli a hibás terméket. A javításokra vagy cserére a fentiek szerinti garancia jár az eredeti garanciaidő hátralevő részére. A jelen Garancia keretében a CP egyedüli felelőssége és az Ön kizárólagos kárpótlása a hibás termék megjavítására vagy cseréjére korlátozódik. **(Nincs más – kikötött vagy hallgatólagos – garancia és a CP nem tehető felelőssé véletlenszerű, következményes vagy speciális károkért, illetve semmilyen egyéb kárért, költségért vagy kiadásért, kivéve a fent leírt javítás vagy csere költségét vagy kiadását.)**



RAŽOTĀJA IEROBEŽOTĀ GARANTIJA

Ierobezotā garantija: Uz Chicago Pneumatic Tool Co. LLC (turpmāk tekstā saukts "CP") "Produktiem" attiecas garantija, ka tiem nav materiālu un izgatavošanas kvalitātes defektu, un šīs garantijas termiņš ir viens gads no iegādes datuma. Šī Garantija attiecas tikai uz tiem Produktiem, kas iegādāti jauni no CP vai no pilnvarotiem izplatītājiem. Šī garantija neattiecas uz produktiem, kas lietišķi nepareizi vai tam neparedzētam mērķim, var arī, ja tos pārveidoja vai laboja persona, kas nav CP pilnvarota dienesta pārstāvis. Ja tiek atklāts, ka CP Produktam ir materiāla vai izgatavošanas kvalitātes defekts viena gada laikā pēc tā iegādes, atgrieziet to jebkurā CP Ražotnes apkopes centra vai Pilnvarota apkopes centra CP darbinīku nodalījuma, transportēšanas izdevumiem tiek apmaksāti, pievienojot savu vārdu, uzvārdu un adresi, apliecinājumu par iegādes datumu un īsu defekta aprakstu. CP bez maksas pēc saviem ieskatiem salabos vai nomainīs bojāto Produktu. Garantija uz iepriekš minētajiem labojumiem vai nomainītu turpinās līdz sākotnējās garantijas termiņa beigām. CP vienpusējā atbildība un jūsu ārkārtas remonta iespēja šīs Garantijas ietvaros ierobežota veikt bojātā Produkta labošanu vai nomainīšanu. **(Nepastāv citas mutiskas vai rakstveida garantijas, un CP neatsakās atbildību par nejausiem, izrietošiem vai apzinātiem bojājumiem, vai jebkādiem citiem bojājumiem, izdevumiem vai izmaksām, izņemot tos izdevumus un izmaksas, kas attiecas uz augstāk minēto labošanu vai nomainīšanu.)**



Ograniczona gwarancja producenta

Ograniczona gwarancja: „wyroby” Chicago Pneumatic Tool Company, LLC ("CP") są objęte roczną gwarancją materiału i wykonania obowiązujałą przez jeden rok od chwili zakupu. Gwarancja dotyczy wyrobów nowych zakupionych bezpośrednio od CP lub od autoryzowanych dealerów. Oczywiście gwarancja nie obejmuje produktów, które były nieprawidłowo używane, modyfikowane lub naprawiane przez osoby nieuprawnione przez CP lub autoryzowanych przedstawicieli serwisowych. Jeżeli produkt CP okaże się niesprawny z powodu wady materiału lub wykonania w ciągu roku od chwili zakupu, należy zwrócić go do Fabrycznego Centrum Obsługi lub Autoryzowanego Ośrodka Obsługi dla narzędzi CP, opłacając transport. Do wadliwego produktu należy dołączyć nazwę i adres użytkownika, dowód i datę zakupu i krótki opis zaistniałego problemu. CP zdecydowanie, czy dokona naprawy czy wymiany produktu na pełnosprawny na swój koszt. Produkt naprawiony lub wymieniony jest objęty wyżej opisaną gwarancją na czas do wygaśnięcia oryginalnej gwarancji. Na podstawie tej gwarancji odpowiedzialność CP ograniczona jest do naprawy lub wymiany wadliwego produktu. **(Nie istnieje żadna inna gwarancja ani rekojmia i CP nie może być uważana za odpowiedzialną za szkody dodatkowe, następcze lub szczególne ani za inne szkody, koszty lub wydatki z wyjątkiem kosztów naprawy lub wymiany produktu jak opisano powyżej.)**



OMEZENÁ ZÁRUKA VÝROBCE

Omezená záruka: Na „Výrobky” společnosti Chicago Pneumatic Tool Co. LLC („CP”) je poskytována záruka na závady materiálů a provedení po dobu jednoho roku od data nákupu. Tato záruka platí pouze pro výrobky zakoupené nové od CP nebo jejich autorizovaných dealerů. Tato záruka samozřejmě neplatí pro výrobky, se kterými bylo hrubě zacházeno, nebyly používány správných způsobem nebo byly upravovány nebo opravovány někým jiným než CP nebo jejím autorizovaným servisním zástupcem. Pokud se ukáže, že výrobek CP má závadu materiálů nebo provedení do doby jednoho roku od data nákupu, vraťte jej jakémukoli servisnímu středisku továrny CP nebo autorizovanému servisnímu středisku pro nástroje CP s předplaceným přepravným a příložíte své jméno a adresu, odpovídající důkaz data nákupu a stručný popis závady. CP na základě vlastního uvážení závadný výrobek opraví nebo vymění. Opravy nebo výměny jsou zaručeny podle výše uvedeného popisu po zbytek původního záručního období. Jediná zodpovědnost CP a váš výhradní opravný prostředek v rámci této záruky je omezen na opravu nebo výměnu závadného výrobku. **(Neexistují žádné jiné vyjádřené nebo implikované záruky a CP nebude zodpovědná za náhodné, následné nebo speciální škody nebo jakékoli jiné škody, náklady nebo výdaje s výjimkou nákladů nebo výdajů na opravu nebo výměnu, tak jsou popsány výše.)**



OBMEDZENÁ ZÁRUKA VÝROBCU

Obmedzená záruka: Na „produkty” spoločnosti Chicago Pneumatic Tool Co. LLC („CP”) platí záruka, že nebudú obsahovať materiálové ani výrobné chyby jeden rok od dátumu kúpy. Táto záruka sa vzťahuje len na produkty zakúpené od CP alebo jej autorizovaných obchodných zástupcov. Samozrejme, táto záruka sa nevzťahuje na produkty, ktoré boli zneužitú, nesprávne použité, upravené alebo opravené niekým iným než spoločnosťou CP alebo jej autorizovanými servisnými zástupcami. Ak sa preukáže, že produkt spoločnosti CP má materiálovú alebo výrobnú chybu do jedného roka od kúpy, zašlite ho do ktoréhokoľvek továrenského servisného centra CP alebo so autorizovaného servisného centra pre nástroje CP so zaplateným poštovým a priložte svoje meno a adresu, príslušné potvrdenie o dátume nákupu kúpy a krátky popis chyby. Spoločnosť CP môže podľa vlastného úsudku zdarma produkty opraviť alebo vymeniť. Opravy alebo výmeny sú pod zárukou ako je popísané vyššie po zvyšok pôvodnej záručnej lehoty. Jedinou zodpovednosťou spoločnosti CP a vašim jediným nápravným prostriedkom podľa tejto záruky je oprava alebo výmena chybového produktu. **(Neexistujú žiadne iné záruky, vyjadrené ani naznačené, a spoločnosť CP nebude zodpovedná za náhodné, následné ani osobitné škody ani žiadne ďalšie škody, náklady alebo výdavky, s výnimkou nákladov alebo výdavkov na opravu alebo výmenu, ako je popísané vyššie.)**



OMEJENA GARANCIJA PROIZVAJALCA

Omejena garancija: „Izdelki” družbe Chicago Pneumatic Tool Co. LLC („CP”) imajo enoletno garancijo od datuma nakupa za napake v materialu ali slabo izdelavo. Ta Garancija je veljavna samo za nove Izdelke, kupljene neposredno od CP ali njihovih pooblaščenih prodajalcev. Seveda se ta Garancija ne nanaša na proizvode, ki so bili zlorabljeni, napačno uporabljani, prilagojeni ali popravljeni s strani kogarkoli drugega, razen CP in njihovih Pooblaščenih Servisnih Zastopnikov. V primeru, da se v roku enega leta od nakupa CP Izdelek izkaže za slabo izdelanega ali ima napake v materialu, ga vrnite v katerikoli servisni oddelek tovarne CP ali v Pooblaščenim servisnim Center za orodja CP. Poštnina mora biti plačana vnaprej. Priložite svoje ime in naslov, ustrezno dokazilo o datumu nakupa in kratak opis hibe ali okvare. CP bo, po lastni izbiri, brezplačno popravil ali nadomestil okvarjene Izdelke. Popravila in zamenjava so zajamčena tako, kot je navedeno zgoraj, za preostali čas garancijske dobe. Izključna odgovornost družbe CP in vaše izključno pravno sredstvo pod to Garancijo sta omejeni na popravilo ali nadomestitev okvarjenega Izdelka. **(Ne obstajajo nobena druga Jamstva, ne izrecna in ne nakazana, in družba CP ni odgovorna za naključno, posledico ali posebno škodo, ali kakršnokoli drugačno škodo, stroške ali izdatke; z izjemo stroškov popravila ali zamenjave, kot je to opisano zgoraj.)**



RIBOTA GAMINTOJO GARANTIJA

Ribota garantija: „Chicago Pneumatic Tool Co. LLC” (toliau – CP) gaminiai turi garantiją nuo medžiagų ir gamybos defektų, kuri galioja vienerius metus nuo įsigijimo datos. Garantija taikoma tik naujiems gaminiams, kurie buvo įsigyti CP arba iš jų įgaliotų platintojų. Ši garantija netaikoma gaminiams, kurie buvo naudojami ne pagal paskirtį arba netinkamai, pakeisti arba taisomi ne CP arba jų įgaliotų aptarnavimo atstovų. Jei per vienerius metus po įsigijimo paaiškėja, kad CP gaminytis turi medžiagų arba gamybos defektų, grąžinkite jį i bet kurį CP gamyklos aptarnavimo centrą arba įgaliotą CP prietaisų aptarnavimo centrą iš anksto apmokėję transportavimą, nurodę savo vardą, pavardę ir adresą, atitinkamą įsigijimo datos įrodymą ir trumpą defekto aprašymą. CP savo nuožūria sutaisys arba pakeis gaminius su defektais nemokamai. Po taisymų arba pakeitimų garantija taikoma taip, kaip aprašyta anksčiau ir galioja likusį pradinės garantijos laiką. Pagal šią garantiją CP atsakomybė ir jūsų išskirtinės priemonės ribojamos gaminio su defektais taisymui arba pakeitimui. **(Nėra jokių kitų garantijų ir CP neatsako už atsiktiną, specialią, ypatingą ar bet kokią kitą žalą, išlaidas, išskyrus taisymo arba keitimo išlaidas, kaip aprašyta anksčiau.)**



製造者による限定保証

限定保証： Chicago Pneumatic Tool Co. LLC (“CP”)の「製品」には、ご購入の日から1年間、その素材や製造上の欠陥がないことを保証します。当「保証」は、CPまたはその認定ディーラーから新しく購入された「製品」のみに適用されます。無論、当「保証」は、不正使用、誤用、改造された製品、または、CPないしその認定サービスレップ以外により修理された製品には適用されません。ご購入後1年以内に、CP製品に素材や製造上の欠陥があることが分かった場合、CP Factory Service Center またはCP工具の認定サービスセンターに、お名前とご住所、ご購入日を証明できるもの、欠陥内容の簡単な説明を添え、送料前払いで送り返して下さい。CPは、独自の自由な判断により、欠陥製品を無料で修理または交換します。修理ないし交換は、当初の保証期間中であれば、上記説明の如く保証されています。当「保証」におけるCPの義務およびお客様が受ける賠償は、欠陥「製品」の修理ないし交換に限られます。**(これ以外には、明示ないし黙示の保証は無く、CPは、偶然の結果として起きる・特殊な損傷に対し、あるいは、他の損傷、または上記の修理ないし交換に関する費用や経費以外の費用や経費に対し、責任を負うことは無いものとします。)**

ОГРАНИЧЕНА ДОГОВОРНА ГАРАНЦИЯ НА ПРОИЗВОДИТЕЛЯ

Ограничена гаранция: "Продуктите" на Chicago Pneumatic Tool Co. LLC ("CP") са с гаранция за липса на дефекти в материала и изработката за срок от една година от датата на покупката. Тази гаранция се отнася само за Продукти, закупени нови от CP или от упълномощени търговци на компанията. Разбира се, тази гаранция не се отнася за продукти, с които е работено грубо, които са били неправилно употребявани, променени или поправяни от лица, различни от CP или от упълномощени сервизи, представители на компанията. Ако продукт на CP е с доказан дефект в материала или изработката в рамките на една година след покупката, върнете го във всеки един от сервизните центрове на Фабрики CP или на упълномощен сервизен център за инструменти на CP, с предплатен превоз, като впишете своето име и адрес, и като представите задоволително доказателство за датата на покупката и кратко описание на дефекта. CP безплатно ще поправи или замени, по свой избор, повредения Продукт. Поправките и замените също са с гаранция, описана по-горе за остатъка от първоначалния период на гаранцията. Единственото задължение на CP и Ваше единствено право в тази Гаранция са ограничени до поправка или замяна на повредения Продукт. **(Няма други гаранции и CP не е отговорна за инцидентни, освени или умишлени повреди или всякакви други повреди или разходи, освен единствено разходите за поправка или замяна, както е описано по-горе)**

OGRANIČENO JAMSTVO PROIZVOĐAČA

Ograničeno jamstvo: Za "proizvode" tvrtke Chicago Pneumatic Tool Co. LLC ("CP") daje se jamstvo koje pokriva nedostatke materijala i manjkavu izradu na rok od godinu dana od datuma kupnje. Jamstvo pokriva samo proizvode koji su kao novi kupljeni od tvrtke CP ili njenih ovlaštenih distributera. Naravno, ovo jamstvo ne pokriva proizvode s kojima se postupalo nasilno, nenamjenski, koji su modificirani ili popravljani od strane drugih koji ne pripadaju tvrtki CP ili njenom ovlaštenom servisu. Ukoliko se ustanovi da CP proizvod ima nedostatke materijala ili manjkavu izradu u roku od godinu dana od dana kupnje, pošaljite ga natrag CP tvorničkom servisnom centru ili ovlaštenom servisnom centru za CP alate, s unaprijed plaćenom poštarinom, s vašim imenom i adresom, adekvatnim dokazom o datumu kupnje i kratkim opisom kvara. CP će, prema svom nahođenju, besplatno popraviti ili zamjeniti neispravne proizvode. Popravke ili zamjene se, prema gore navedenom, jamče za preostali, prvobitni jamstveni rok. Odgovornost tvrtke CP i vaš isključivi zakonski lijek po ovom Jamstvu ograničavaju se na popravak ili zamjenu neispravnog proizvoda. **(Ne postoje druga jamstva, eksplicitna ili implicitna, i CP neće biti odgovoran ni za kakve slučajne, posljedične ili specijalne štete niti za bilo koje druge štete, troškove ili naknade i prihvaća samo troškove ili naknade popravke ili zamjene kako je opisano gore.)**

GARANȚIE LIMITATĂ A PRODUCĂTORULUI

Garantie Limitată: „Produsele” Chicago Pneumatic Tool Co. LLC ("CP") sunt garantate să nu aibă defectelor materiale sau de fabricație pe durata unui an de la data cumpărării. Această garanție este valabilă numai pentru produsele noi achiziționate de la CP sau de la distribuitorii săi autorizați. Bineînțeles, această Garanție nu e valabilă pentru produse care au fost folosite abuziv, maltratate, modificate, sau reparate de altcineva decât CP sau Reprezentanții de Service Autorizat. Dacă un Produs CP se dovedește a avea un defect material sau de fabricație în cursul a unui an de la data cumpărării, atunci returnați-l la oricare Centru de Service al Întreprinderii CP sau Centru de Service Autorizat al CP, expedierea fiind plătită cu anticipație, includeți numele și adresa dumneavoastră, dovada din care să rezulte data achiziționării și o scurtă descriere a defectului. CP va repara sau înlocui gratuit, la latitudinea sa, Produsele defectuoase. Reparațiile sau înlocuirile sunt garantate în aceeași manieră precizată mai sus pe restul duratei Garanției inițiale. Responsabilitatea CP și despăgubirea dumneavoastră prin această Garanție sunt limitate exclusiv la repararea sau înlocuirea Produsului defectuos. **(Nu Există Alte Garanții Explicite Sau Implicite Și CP Nu Își Asumă Responsabilitatea Pentru Daune Incidentale, Consecutive, Sau Speciale, Sau De Orice Altă Natură, Costuri Sau Cheltuieli, Exceptând Numai Costurile Sau Cheltuielile De Reparație Sau Înlocuire Așa Cum S-a Precizat Mai Sus.)**

ÜRETİCİ SINIRLI GARANTİSİ

Sınırlı Garanti: Chicago Pneumatic Tool Co. LLC ("CP") "Ürünleri", satın alındığı tarihten itibaren bir yıl süre ile malzeme ve işçilikteki tüm hatalara karşı garantilidir. Bu Garanti yalnızca CP ya da yetkili satıcılarından satın alınan yeni Ürünler için geçerlidir. Elbette, bu Garanti, kötü şekilde kullanılmış, hatalı kullanılmış, modifiye edilmiş ya da CP veya onun Yetkili Servis Temsilcileri dışında bir başkası tarafından tamir edilmiş ürünler için geçerli olmayacaktır. Bir CP ürününde satın alındığı tarihten itibaren bir yıl içerisinde malzeme ya da işçilik hatası bulunursa, bunu CP Fabrika Servis Merkezine veya CP aletlerinin Yetkili Servis Merkezine, ön ödemeli nakliye ile adınızı ve adresinizi, satın alma belgesi ve hatanın kısa bir tanımını ekleyerek gönderin. CP, kendi takdirine göre, hatalı Ürünleri ücretsiz olarak tamir edecek ya da değiştirecektir. Tamir ve değişimler de yukarı da açıklandığı şekilde orijinal garanti süresinin kalan kısmı boyunca garantili olacaktır. CP'nin bu Garanti kapsamındaki tek yükümlülüğü ve sizin tek çözüm yolunuz hatalı Ürünün tamiri ya da değişimi ile sınırlıdır **(Açık ya da Zımnı Başka Hiç Bir Garanti Bulunmamaktadır. CP; Arızı, Kazara, Özel Hasarlar ya da Diğer Hasarlar ile Yukarıda Tanımlanan Tamir ya da Değişim Maliyet ya da Masrafı dışında Başka Hiç Bir Maliyet veya Masraftan Sorumlu Tutulmayacaktır).**

제조사의 제한 보증

제한 보증: Chicago Pneumatic Tool Co. LLC (이하 "CP")의 "제품들"은 구매일로부터 1년 동안 재질과 기술 관련 결함이 없음을 보증합니다. 이 보증은 CP 혹은 그 지정 대리점으로부터 신규 구입한 제품들에만 적용됩니다. 물론 이 보증은 악용, 오용 또는 변형되거나 CP나 그 지정 서비스 담당자 이외의 개인이 수리한 제품에는 적용되지 않습니다. 만약 CP 제품이 구매일로부터 1년 이내에 재질이나 기술 관련 결함이 있는 것으로 입증되면, CP Factory Service Center (공장 서비스 센터) 혹은 CP 공구 담당 지정 서비스 센터 앞으로 반송하면 되며, 이때 귀하의 성명과 주소 및 구매 날짜에 대한 충분한 증거 자료 및 결함에 관한 간단한 설명을 동봉하고 우송료는 미리 지불되어야 합니다. CP는 자사의 선택에 의해 결함이 있는 제품들을 무료로 수리하거나 교체할 것입니다. 수리나 교체는 원래 보증 기간의 남은 기간 동안 위와 같이 보증됩니다. 본 보증이 정하는 CP의 유일한 책임 및 귀하의 유일한 구제책은 결함 있는 제품의 수리나 교체로서 제한됩니다. **(그 밖의 다른 명시되거나 함축적인 보증은 없으며, CP는 우발적, 필연적 혹은 특수한 손상이나 상기한 수리나 교체에 따른 비용 이외의 다른 비용에 대해서는 책임을 지지 않습니다.)**

DO NOT DISCARD - GIVE TO USER

ES	Español (Spanish) ⚠ ADVERTENCIA
	<i>Con el fin de reducir el riesgo de lesión, toda persona que utilice, instale, repare, mantenga, cambie accesorios o trabaje cerca de esta herramienta debe leer y comprender estas instrucciones antes de llevar a cabo cualquiera de las tareas antes mencionadas.</i>

FR	Français (French) ⚠ ATTENTION
	<i>Pour réduire les risques d'accidents, il est impératif que toute personne qui utilise, installe ou répare cet outil, qui change des accessoires ou travaille à proximité lise attentivement ces instructions au préalable.</i>

IT	Italiano (Italian) ⚠ ATTENZIONE
	<i>Per diminuire il rischio di eventuali danni fisici, è necessario che chiunque si appresti ad utilizzare, installare, riparare, eseguire la manutenzione o la sostituzione di accessori o che semplicemente lavori nelle strette vicinanze dell'utensile per tagliare legga e capisca tutti i punti di queste istruzioni.</i>

SV	Svenska (Swedish) ⚠ VARNING
	<i>För att minska risken för skador måste alla som använder, installerar, reparerar, underhåller och ändrar tillbehör på, eller arbetar nära, detta verktyg ha läst och förstått dessa anvisningar innan sådana uppgifter utförs.</i>

DE	Deutsch (German) ⚠ VORSICHT
	<i>Um die Gefahr einer Verletzung so gering wie möglich zu halten, haben Personen, die dieses Werkzeug gebrauchen, installieren, reparieren, warten, Zubehör austauschen oder sich in der Nähe des Werkzeugs aufhalten, die folgenden Anweisungen zu beachten:</i>

PT	Português (Portuguese) ⚠ AVISO
	<i>No sentido de reduzir o perigo de acidentes pessoais, todas as pessoas que utilizarem, repararem, fizerem a revisão, trocarem acessórios ou trabalharem perto desta ferramenta, devem ler e compreender estas instruções antes de executar qualquer trabalho acima referido.</i>

NN	Norsk (Norewegian) ⚠ ADVARSEL
	<i>For å redusere risiko for skade skal enhver som bruker, installerer, reparerer, utfører vedlikehold eller skifter tilbehør på, eller som arbeider i nærheten av dette verktøyet, lese og forstå disse anvisningene før oppgavene utføres.</i>

NL	Nederlands (Dutch) ⚠ WAARSCHUWING
	<i>Om de kans op verwondingen zo klein mogelijk te maken, dient iedereen die dit gereedschap gebruikt, installeert, repareert, onderhoudt, onderdelen ervan vervangt of in de buurt ervan werkt deze instructies goed te lezen.</i>

DA	Dansk (Danish) ⚠ ADVARSEL
	<i>For at reducere risikoen for personskade skal enhver, der bruger, installerer, reparerer, vedligeholder, skifter tilbehør på eller arbejder nær dette værktøj, læse disse instrukser grundigt, før sådant arbejde udføres.</i>

FI	Suomi (Finnish) ⚠ VAROITUS
	<i>Ennen työkalun käyttöö, asennusta, korjausta, huoltoaa, tarvikkeiden vaihtoa tai työkalun lähistöllä työskentelyä on tapaturmien välttämiseksi perehdyttävä näihin ohjeisiin.</i>

RU	Русский (Russian) ⚠ ПРЕДУПРЕЖДЕНИЕ
	<i>Для снижения риска получения травмы всякий, кто использует, устанавливает, ремонтирует, обслуживает, заменяет приспособления на данном инструменте или работает вблизи него должен прочесть и понять настоящие инструкции до начала любой из перечисленных здесь работ.</i>

ZH	中文 (Chinese) ⚠ 警告
	<i>为了减少受伤的风险，每个使用、安装、保养本工具，更换本工具附件，或在附近工作的人员，在执行上述任何一项任务时，都必须学习及理解这些说明。</i>

EL	ελληνικά (Greek) ⚠ ΠΡΟΕΙΔΟΠΟΙΗΣΗ
	<i>Για τη μείωση του κινδύνου τραυματισμού, οποιοσδήποτε χρησιμοποιεί, εγκαθιστά, επισκευάζει, συντηρεί, αλλάζει παρελκόμενα, ή εργάζεται κοντά σε αυτό το εργαλείο, πρέπει να διαβάσει και κατανοήσει αυτές τις οδηγίες πριν εκτελέσει οποιαδήποτε τέτοια εργασία.</i>

DO NOT DISCARD - GIVE TO USER

HV	magyar (Hungarian) ⚠ FIGYELEM
	A sérülés kockázatának csökkentése érdekében a szerszámot használó, szerelő, javító, karbantartó, tartozékát cserélő vagy a szerszám közelében dolgozó minden személynek az adott munkaművelet elvégzése előtt el kell olvasnia és tudomásul kell vennie ezeket az utasításokat.

LV	latviešu (Latvian) ⚠ BĪDINĀJUMS
	Lai samazinātu ievainojuma risku, visiem, kas lieto, uzstāda, labo, apkopj, maina piederumus, vai strādā šī darbarīka tuvumā, pirms šo darbu sākšanas jāizlasa un jāizprot šie norādījumi.

PL	polski (Polish) ⚠ OSTRZEŻENIE
	Aby ograniczyć ryzyko wypadku, wszystkie osoby używające, instalujące, reperujące, konserwujące, zmieniające akcesoria lub pracujące w pobliżu tych narzędzi muszą przeczytać i zrozumieć niniejszą instrukcję przed wykonywaniem tych zadań.

CS	čeština (Czech) ⚠ VAROVÁNÍ
	Pro snížení rizika poranění si musí všechny osoby používající, instalující, opravující nebo provádějící údržbu stroje, provádějící výměnu doplňků nebo pracující blízko tohoto stroje přečíst tyto instrukce a porozumět jim před tím, než budou provádět tento úkol.

SK	slovenčina (Slovak) ⚠ VAROVANIE
	Na zníženie rizika zranenia, všetky osoby, ktoré používajú, inštalujú, opravujú, vymieňajú príslušenstvo alebo pracujú v blízkosti tohto nástroja, si musia prečítať a pochopiť tieto pokyny predtým, než vykonajú akúkoľvek takúto úlohu.

SL	slovenščina (Slovenian) ⚠ OPOZORILO
	Da bi zmanjšali nevarnost poškodb, mora vsakdo, ki bo uporabljal, nameščal, popraviljal, vzdrževal, menjal dodatno opremo na, ali delal v bližini tega orodja, prebrati in razumeti ta navodila, preden začne opravljati katerokoli od navedenih dejanj.

LT	lietuvių (Lithuanian) ⚠ ĮSPĖJIMAS
	Kad sumažintumėte susižalojimo pavojų, kiekvienas naudojantis, montuojantis, taisantis, prižiūrintis, keičiantis priedus arba dirbantis šalia prietaiso asmuo turi perskaityti ir suprasti šias instrukcijas prieš atlikdamas kurią nors iš šių užduočių.

JA	日本語 (Japanese) ⚠ 警告
	損傷の危険性を減らすために、当工具の使用・取り付け・修理・メンテナンス・付属品交換を行う人、あるいは近くで作業する人は、誰も、そうした作業を実施する前に、ここにある使用説明を読み理解しなければなりません。

BG	български (Bulgarian) ⚠ ПРЕДУПРЕЖДЕНИЕ
	За да се намали рискът от нараняване, всеки който използва, инсталира, поправя, поддържа, сменя принадлежности или работи в близост до този инструмент трябва да прочете и разбере тези инструкции преди да изпълни някоя от тези задачи.

HR	Hrvatski (Croatian) ⚠ UPOZORENJE
	Radi smanjenja rizika od ozljeda, svi koji koriste, instaliraju, servisiraju, održavaju, mjenjaju dodatnu opremu ili rade u blizini ovog alata moraju pročitati i razumjeti ove instrukcije prije obavljanja svakog takvog zadatka.

RO	limba (Romanian) ⚠ AVERTIZARE
	Pentru a reduce riscul de vătămare, toți cei care utilizează, instalează, repară, întrețin, înlocuiesc accesorii sau lucrează lângă această unealtă trebuie să citească și să înțeleagă aceste instrucțiuni înainte de a efectua oricare din aceste operații.

TR	Türkçe (Turkish) ⚠ UYARI
	Yaralanma riskini azaltmak için, bu aleti kullanırken, kurulumunu, tamirini, bakımını yapan, aksesuarlarını değiştiren ya da yakınında çalışan herkesin, söz konusu bu tür işleri yapmadan önce bu talimatları okumuş ve anlamış olması gerekmektedir.

KO	한국어 (Korean) ⚠ 경고
	상해의 위험을 감소시키려면, 이 공구를 사용, 설치, 수리, 보수유지 하거나 그 부속장치를 교체하거나 근처에서 작업하는 모든 사람들이 작업을 수행하기 전에 이 설명서를 읽고 이해해야 합니다.

