

Notice d'utilisation et d'installation

Régulateur chauffage Lago 0321



Traduction de l'allemand

© 2008–2009 Elster GmbH

Sécurité

À lire et à conserver



Veillez lire attentivement ces instructions de service avant le montage et la mise en service. Remettre les instructions de service à l'exploitant après le montage. Vous les trouverez également sur le site www.docuthek.com.

Légende

■, **1**, **2**, **3**... = étape
> = remarque

Responsabilité

Notre société n'assume aucune responsabilité quant aux dommages découlant du non-respect des instructions de service et d'une utilisation non conforme de l'appareil.

Conseils de sécurité

Les informations importantes pour la sécurité sont indiquées comme suit dans les présentes instructions de service :

DANGER

Vous avertis d'un danger de mort.

AVERTISSEMENT

Vous avertis d'un éventuel danger de mort ou risque de blessure.

! **ATTENTION**

Vous avertis d'éventuels dommages matériels.

Tous les travaux et réglages décrits dans les chapitres „Technicien“ ne peuvent être effectués que par un professionnel. Les travaux sur l'électricité ne peuvent être effectués que par un électricien spécialisé.

Avant d'entreprendre des travaux électriques sur l'appareil, couper le courant de l'installation de chauffage.

Modification

Toute modification technique est interdite.

Transport

Vérifier la composition de la livraison au moment de la réception. Signaler immédiatement la présence d'éventuels dommages subis pendant le transport.

Entreposage

Le produit doit être conservé à l'abri de l'humidité. Température ambiante : voir Caractéristiques techniques.

Table des matières

Table des matières

Régulateur chauffage

Lago 0321 1

Sécurité 1

Table des matières 2

Vérifier l'utilisation 4

Code de désignation 4

Désignation des pièces 4

Commutateur de sélection 4

Affichage 4

Utilisateur – Paramétrer 5

Réglage de l'heure et du jour de la

semaine 5

Réglage des consignes de température 5

Consigne température ambiante confort ... 5

Consigne de température ambiante réduite. 5

Consigne température E.C.S. 5

Affichage des températures effectives ... 5

Réglage du régime 6

⏸ ARRET 6

⌚1 Régime automatique 1 6

⌚2 Régime automatique 2 6

☀ Régime confort 6

🌙 Régime réduit 7

🏠 Régime été 7

🛠 Service 7

📅 HO Congés 7

Réglage du programme horaire 1. 7

Réglage du programme horaire 2. 8

Rappel des horaires standard usine

(Reset) 8

Utilisateur – Paramétrages 8

Liste des paramètres 01 à 19 9

Explication des paramètres 9

01–07 Programme horaire 2 (du lundi au

dimanche) 9

08 Régime circuit direct (CC1)/

13 Régime circuit vanne (CC2) 9

09 Pente circuit direct/

14 Pente circuit vanne 10

10 Influence ambiance circuit direct/

15 Influence ambiance circuit vanne 10

11 Calibrage ambiance circuit direct/

16 Calibrage ambiance circuit vanne. 10

18 E.C.S. selon programmes horaires. ... 11

19 Affichage programme horaire au bas

de l'écran 11

Utilisateur – Questions 12

Comment permuter entre été et hiver ? 12

Comment régler le régulateur

chauffage afin que la température soit

agréable plus tôt ? 12

Mon installation ne chauffe pas

suffisamment. Que faire ? 12

Comment régler le chauffage pour la

période des congés ? 12

Comment couper le chauffage en été ? 12

Est-il possible, à l'occasion, de

faire fonctionner le chauffage plus

longtemps le soir, pour une soirée

prolongée par ex. ? 12

Comment paramétrer le régulateur

chauffage pour faire des économies

d'énergie ? 12

Quelle pièce est affectée à quel circuit ?12

Technicien – Montage 14

Technicien – Raccordement

électrique 14

Définition du domaine d'application ... 14

Face arrière du régulateur 16

Câblage socle 17

Options 17

Limiteur maximal 17

Exemples d'installation. 18

Régulateur pour chaudière, circuit vanne

et préparation d'E.C.S. 18

Régulateur pour circuit vanne et

préparation d'E.C.S. alimentés par un

accumulateur 18

Régulateur pour circuit direct, circuit

vanne et préparation d'E.C.S. 19

Régulateur pour un circuit vanne

servant d'extension à un régulateur pour

installation de chauffage 20

Régulateur pour un générateur intégré à

une cascade : module chaudière 21

Préparation E.C.S. assurée par le

1er générateur du système cascade

(séparation hydraulique). 22

Technicien – Réglage des

interrupteurs Dip 23

Circuit direct ou relais multifonctions ... 23

Affectation d'une télécommande FBR2

pour circuit direct ou circuit vanne. 23

Sélectionner le type de résistance des

sondes 23

Technicien – Paramétrages 24

Liste des paramètres 20 à 99. 25

Explication des paramètres 26



20 Entrée n° de code 26
 21 N° code 26
 22 Seuil température ext. hors-gel 26
 23 Adresse bus circuit vanne (adresse circuit) 26
 30 Température maximale générateur 26
 31 Température minimale générateur 26
 32 Délestage 26
 33 Limitation minimale générateur 26
 34 Différentiel dynamique 26
 35 Temps de décrémentation différentiel 26
 36 Nombre d'enclenchements du brûleur 27
 37 Durée fonctionnement brûleur 27
 38 Adresse module chaudière (uniquement dans le cas d'une cascade) . 27
 50 Délestage pompe E.C.S. 27
 51 Fonctionnement parallèle pompes 27
 52 Fonction anti-légionellose 27
 53 Différentiel température générateur pour E.C.S. 27
 60 T° départ maximale circuit direct 27
 61 T° départ minimale circuit direct 27
 69 Fonctions vanne supplémentaires (P77 – 79) 27
 70 T° départ maximale circuit vanne 28
 71 T° départ minimale circuit vanne 28
 72 Dynamique ouverture vanne/ 28
 73 Dynamique fermeture vanne. 28
 74 T-départ froid (température départ mode rafraîchissement) 28
 75 Cons amb froid (consigne de température ambiante en mode rafraîchissement) 29
 76 T-ext min froid (température extérieure minimale pour le mode rafraîchissement) . . 29
 77 Fréquence impulsion vanne 29
 78 Limitation temps course vanne. 29
 79 Durée démarrage ouverture 29

80 Fonction du relais MF 30
 81 Température enclenchement du relais multifonctions 30
 82 Différentiel du relais multifonctions 30
 97 Autorisation PC (0000 = pas d'autorisation) 30
 98 Tests relais 30
 99 N° logiciel et indice (63.XX) 31

Technicien – Mise en service 31

Service. 32
 Test STB 32

Accessoires 33

Module d'ambiance Merlin BM, BM 8 ou télécommande Lago FB 33
 Merlin BM 33
 BM 8 33
 Lago FB 33
 Adaptateur PC 33
 CoCo PC «Active» 33
 CoCo PC «Mobile» 33
 Télécommande FBR2 avec sonde d'ambiance ☒ 34
 Sonde d'ambiance RFB ☒ 34
 Sondes 34
 Sonde extérieure AF/AFS ☒ 34
 Sonde de chaudière KF/KFS  34
 Sonde ballon E.C.S. SPF/SPFS  34
 Sonde départ VF/VFAS  34
 Résistance des sondes 35

Aide en cas d'anomalie 36

Caractéristiques techniques. 37

Glossaire 38

Température départ et retour 38
 Consigne de température et température effective 38
 Température réduit 38
 Chaudière 38
 Circulateur de bouclage 38
 Pompe retours chaudière. 38
 Circuit direct. 38
 Circuit vanne 38
 Cycle horaire 38
 Pompe collecteur 38
 Pompe de distribution 38
 Légionelles 38

Déclaration de conformité 39

Affectation valeurs circuit. 40
 Pour l'installateur 40

Contact 40

Vérifier l'utilisation

Vérifier l'utilisation

Régulateur chauffage utilisé

- en tant que régulateur pour installation de chauffage,
- en tant que régulateur vanne ou
- en tant que régulateur de chaudière intégrée à un système cascade,

Pour plus d'explications, voir [Technicien – Raccordement électrique – p. 14].

Le régulateur chauffage régule deux circuits indépendants : un circuit direct et un circuit vanne. Le fonctionnement n'est garanti que dans les limites indiquées, voir [Caractéristiques techniques – p. 37].

Tout autre usage est considéré comme étant non conforme.

Code de désignation

Code	Description
Lago	Régulateur chauffage
0	Marche/Arrêt Régulation chaudière
3	Circuit vanne et cycles de préparation E.C.S.
2	Relais multifonctions piloté par température
1	Bus de communication CAN

Désignation des pièces

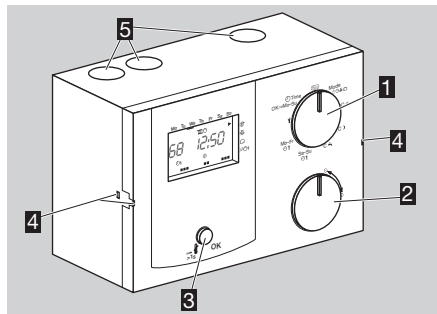

- 1** Commutateur de sélection
- 2** Sélecteur incrémenteur pour modifier les valeurs paramétrées et consulter les températures
- 3** Touche OK pour afficher la consigne température générateur, valider les paramètres et tester le limiteur de température de sécurité (STB)
- 4** Griffes de fixation du régulateur
- 5** Passe-câbles

Commutateur de sélection

(Run)	Standard
Mode	Sélection du régime
°C *	Consigne température ambiante Confort (pour les deux circuits)
°C)	Température Réduit (pour les deux circuits)
°C 𠂆	Consigne température E.C.S.
Sa–Di	Programme horaire 1 du samedi au dimanche
Lu–Ve	Programme horaire 1 du lundi au vendredi

- ⚙ Paramétrage pour utilisateurs et techniciens
- 🕒 Heure Réglage de l'heure et du jour de la semaine

Affichage

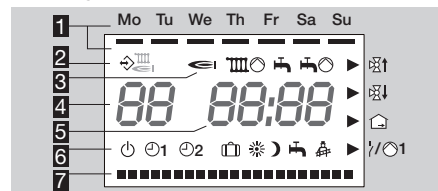

- 1** Jours de la semaine Lundi–Dimanche soulignés
- 2** Communication avec les abonnés du bus (comme par ex. Lago FB, BM8, Merlin BM)
- 3** Affichage des états :
 - 🔥 brûleur,
 - ⊖ ⚙ pompe circuit vanne,
 - 𠂆 préparation E.C.S.,
 - 𠂆 ⚙ pompe de charge E.C.S.,
 - ⊖ ouverture vanne,
 - ⊖ fermeture vanne,
 - 🏠 température ambiante,
 - 🕒 /🕒1 relais multifonctions /pompe circuit direct
- 4** La température du générateur ("--" s'affiche si l'appareil sert de régulateur vanne.)
- 5** Heure

6 Régimes :

- ⊖ ARRET (ARRET chauffage et préparation E.C.S., fonction hors-gel uniquement)
- ⊙1 Régime Automatique 1 (chauffage selon programme horaire 1, E.C.S. selon paramètre 18)
- ⊙2 Régime Automatique 2 (chauffage selon programme horaire 2, E.C.S. selon paramètre 18)
- ✱ Régime confort (chauffage permanent selon consigne température ambiante Confort, E.C.S. selon paramètre 18)
- ⌋ Régime réduit (chauffage permanent selon consigne de température réduite, E.C.S. selon paramètre 18)
- ☞ Régime été (ARRET chauffage, E.C.S. selon paramètre 18)
- ⚙ Service (le générateur sera régulé sur la base de la température maximale.)
- ⊞ Régime congés (durant les périodes de congé, les locaux sont chauffés à 15 °C, après les congés, le chauffage reprend automatiquement suivant le programme horaire actif.)

7 Affichage des programmes horaires

Utilisateur – Paramétrer

Réglage de l'heure et du jour de la semaine

- 1 Tourner le commutateur de sélection sur ⊕ Time.
 - 2 Appuyer sur la touche OK.
 - ▷ L'affichage clignote.
 - 3 Régler l'heure avec le sélecteur incrémenteur.
 - 4 Appuyer sur la touche OK.
 - 5 Régler le jour de la semaine avec le sélecteur incrémenteur.
 - 6 Appuyer sur la touche OK.
 - ▷ La nouvelle heure et le jour de la semaine s'affichent.
 - 7 Ramener le commutateur de sélection sur (Run)
- ▷ Pour interrompre le paramétrage sans mémorisation, ramener le commutateur de sélection sur (Run).

Réglage des consignes de température

Consigne température ambiante confort

- ▷ Actif pendant les programmes horaires
- 1 Tourner le commutateur de sélection sur °C ✱

Consigne de température ambiante réduite

- ▷ Actif entre les programmes horaires
- 1 Tourner le commutateur de sélection sur °C ⌋.

Consigne température E.C.S.

- 1 Tourner le commutateur de sélection sur °C ☞

Les trois températures

- 2 Appuyer sur la touche OK.
- ▷ L'affichage clignote.
- 3 Paramétrer la consigne avec le sélecteur incrémenteur.
- 4 Appuyer sur la touche OK.
- ▷ La nouvelle consigne s'affiche.
- 5 Ramener le commutateur de sélection sur (Run)

Affichage des températures effectives

- 1 Tourner le commutateur de sélection sur (Run).
- 2 Sélectionner l'un des affichages température suivants avec le sélecteur incrémenteur.
- ▷ L'affichage --- apparaît si aucune sonde n'est branchée.

HI à HB	Consigne ambiante pour 8 circuits maximum
+ ☞	Température extérieure
RF	Température générateur et donc de départ du circuit direct (1er circuit)
⊞	Température départ du circuit vanne (2ème circuit)
☞	Température E.C.S.
FF	Température de la sonde multifonctions

- ▷ Pour les 4 derniers affichages, la consigne s'affiche en appuyant sur la touche OK.

Utilisateur – Paramétrer

- ▷ L'affichage retourne automatiquement à l'affichage standard au bout de quelques secondes.

Réglage du régime

Le régime détermine la manière dont fonctionne le régulateur chauffage. Si le chauffage doit être régulé automatiquement ou manuellement, en prévision d'une soirée prolongée par exemple ou bien comment doit être régulé le chauffage en cas d'absence prolongée comme lorsqu'on est en congé.

- 1 Tourner le commutateur de sélection sur «Mode».
- 2 Appuyer sur la touche OK.
 - ▷ L'affichage clignote.
- 3 Paramétrer l'un des régimes suivants avec le sélecteur incrémenteur.
- 4 Une fois le paramétrage terminé, appuyer sur la touche OK.
 - ▷ Le nouveau régime s'affiche.
- 5 Ramener le commutateur de sélection sur (Run) .
 - ▷ Tous les régimes agissent sur la chaudière et sur les deux circuits internes du régulateur. Un autre régime peut être attribué à chaque circuit, voir [Utilisateur – Paramétrages – p. 8].
 - ▷ Si l'appareil sert de régulateur pour une installation de chauffage, tous les circuits de l'installation sont désactivés dans les régimes ϕ et H . S'il s'agit d'un régulateur vanne, seul son circuit est concerné.

Exemple

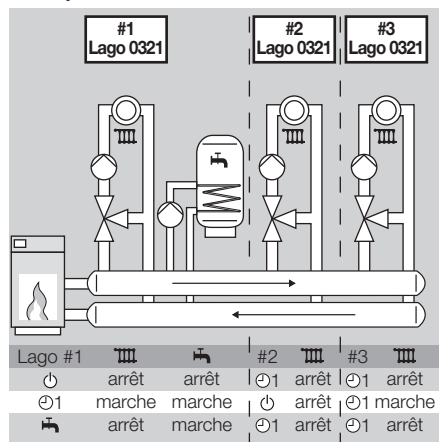

Installation à trois circuits vanne et préparation d'E.C.S. : Lago #1 régule le premier circuit et l'E.C.S. Lago #2 régule le deuxième circuit et Lago #3 le troisième. Si le régime ϕ a été sélectionné pour Lago #1, l'installation entière est arrêtée, et ce quel que soit le réglage des autres régulateurs.

Vous pouvez paramétrer les régimes suivants

ϕ ARRET

Le chauffage et la préparation d'E.C.S. sont arrêtés. Seule la fonction hors-gel est active.

ϕ 1 Régime automatique 1

On chauffe selon le programme horaire 1 : du lundi au vendredi, les cycles horaires sont identiques, du samedi au dimanche également. E.C.S. selon paramètre 18, voir [Réglage du programme horaire 1 – p. 7].

ϕ 2 Régime automatique 2

On chauffe selon le programme horaire 2 : il est possible de paramétrer des cycles particuliers pour chaque jour de la semaine. E.C.S. selon paramètre 18, voir [Réglage du programme horaire 2 – p. 8].

- ▷ La commutation entre les régimes automatiques 1 et 2 peut s'avérer utile pour les travailleurs postés. Inutile alors d'entrer à nouveau les cycles pour chaque poste, il suffit de changer de régime.

H Régime confort

Le chauffage fonctionne 24h/24h à la consigne de température ambiante confort. E.C.S. selon paramètre 18, voir [Réglage des consignes de température – p. 5].

Ce paramétrage est par ex. nécessaire en prévision d'une soirée prolongée, si la durée de chauffage prévue en régime automatique est insuffisante. Ne pas oublier de rétablir ensuite le régime automatique.

⌋ Régime réduit

Le chauffage fonctionne 24h/24h à température réduite. E.C.S. selon paramètre 18, voir [Réglage des consignes de température – p. 5].

Ce paramétrage peut être utilisé pour faire des économies d'énergie, si exceptionnellement le logement n'est pas occupé dans la journée et ce pendant une période prolongée. Ne pas oublier de rétablir ensuite le régime automatique.

⌋ Régime été

Le chauffage est arrêté pour économiser de l'énergie. Le paramètre 18 pour l'E.C.S. doit être réglé sur 1, 2 ou 4, voir [Utilisateur – Paramétrages – p. 8].

⚙ Service

Le générateur sera régulé sur la base de la température maximale paramètre 30. Dès que la température atteint le niveau de 65 °C, les circuits seront régulés sur la base de leur température départ maximale respective afin de transférer les calories. Annulation automatique après 15 min.

🗄 HO Congés

La consigne d'ambiance affectée à la fonction congés est de 15 °C

Exemple

Vous quittez votre logement le lundi et ne rentrez que le jeudi soir. Paramétrage à effectuer le lundi avant votre départ :

- 1 Noter le régime en cours.
 - 2 Tourner le commutateur de sélection sur „Mode“.
 - 3 Appuyer sur la touche OK.
- ▷ L'affichage clignote.

- 4 Tourner le sélecteur incrémenteur en sens horaire jusqu'à 🗄.
- 5 Continuer à tourner pour préciser combien de jours d'absence : HO = 4 (lu, ma, me, je).
- 6 Appuyer sur la touche OK.
 - ▷ Le nouveau régime s'affiche.
- 7 Ramener le commutateur de sélection sur (Run).
 - ▷ La fonction Congés démarre immédiatement et sera désactivée le jeudi à minuit. Le régime qui était en cours reprendra le vendredi (le 5ème jour).
 - ▷ Si vous revenez plus tôt que prévu, il vous faudra rétablir manuellement le régime précédent.

Réglage du programme horaire 1

Le programme horaire 1 est affecté au régime automatique 🗄1. Il permet de définir les cycles horaires pour la semaine de travail (Lu–Ve) et le week-end (Sa–Di). Vous pouvez paramétrer trois cycles horaires par jour.

- ▷ Pendant les cycles, le régulateur chauffe à la consigne de température confort, et en dehors des cycles, à température réduite.

- 1 Tourner le commutateur de sélection sur Lu–Ve 🗄1 ou Sa–Di 🗄1.
- 2 Appuyer sur la touche OK.
 - ▷ L'heure début du premier cycle horaire clignote à l'écran.
- 3 Régler l'heure début fin avec le sélecteur incrémenteur.
- 4 Appuyer sur la touche OK.
 - ▷ Clignotement de la fin du premier cycle h.
- 5 Régler l'heure de la fin avec le sélecteur incrémenteur.
- 6 Appuyer sur la touche OK.

- ▷ Poursuivre avec l'étape 3 afin de paramétrer le deuxième et le troisième cycle horaire.
- ▷ Les cycles horaires ne sont mémorisés que lorsque vous les avez programmés tous les trois ou réglé l'heure début sur „----“.
- ▷ Si vous voulez annuler un cycle horaire, positionnez avec le sélecteur incrémenteur horaire début ou fin sur „----“.

Exemple

Les cycles horaires doivent être programmés comme suit : le matin de 6:00 à 8:00 h, le midi de 11:30 à 13:00 h et le soir de 18:00 à 22:00 h.

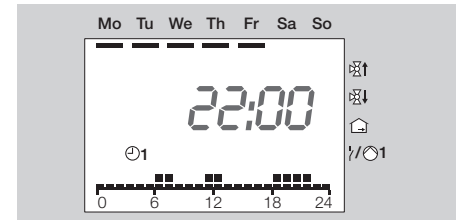

- 7 Pour finir, ramener le commutateur de sélection sur (Run).
 - ▷ Le programme horaire 1 est paramétré. Pour l'activer régler le régime „🗄1 Régime 1“, voir [Réglage du régime – p. 6].
 - ▷ Pour interrompre la procédure sans mémorisation, ramener le commutateur de sélection sur (Run).
 - ▷ Horaires standard usine :
Lu–Ve : 6:00 à 22:00 h
Sa–Di : 7:00 à 23:00 h

Réglage du programme horaire 2

Le programme horaire 2 est affecté au régime automatique $\odot 2$. Il vous permet de définir les cycles horaires pour chaque jour. Vous pouvez paramétrer trois cycles horaires par jour.

- ▷ Pendant les cycles, le régulateur chauffe à la consigne de température confort, et en dehors des cycles, à la consigne de température réduite.
- 1** Tourner le commutateur de sélection sur Ψ (paramétrage).
- ▷ L'affichage indique PL .
- 2** Tourner le sélecteur incrémenteur d'un cran en sens horaire.
- ▷ 01 (Lundi) s'affiche.
- 3** Appuyer sur la touche OK.
- ▷ L'heure début du premier cycle horaire clignote à l'écran.
- 4** Régler l'heure début avec le sélecteur incrémenteur.
- 5** Appuyer sur la touche OK.
- ▷ L'heure fin du premier cycle horaire clignote à l'écran.
- 6** Régler l'heure de la fin avec le sélecteur incrémenteur.
- 7** Appuyer sur la touche OK.
- ▷ Poursuivre avec l'étape 3 afin de paramétrer le deuxième et le troisième cycle horaire.
- ▷ Les cycles horaires ne sont mémorisés que lorsque vous les avez programmés tous les trois ou réglé l'heure début sur „----“.
- ▷ Si vous voulez annuler un cycle horaire, positionnez avec le sélecteur incrémenteur l'heure début ou fin sur „----“.

Exemple : voir [Réglage du programme horaire 1 – p. 7].

- 8** Tourner le sélecteur incrémenteur en sens horaire jusqu'au jour suivant : 02 = Mardi à 07 = Dimanche.
- ▷ Poursuivre avec l'étape 3.
- 9** Pour finir, ramener le commutateur de sélection sur (Run) .
- ▷ Le programme horaire 2 est paramétré. Pour l'activer, régler le régime „ $\odot 2$ Régime 2“, voir [Réglage du régime – p. 6].
- ▷ Pour interrompre la procédure sans mémorisation, ramener le commutateur de sélection sur (Run) .
- ▷ Horaires standard usine :
Lu–Ve : 6:00 à 8:00 h, 16:00 à 22:00 h
Sa–Di : 7:00 à 23:00 h

Rappel des horaires standard usine (Reset)

- ▷ Tous les paramétrages individuels seront remplacés.
- 1** Noter toutes les valeurs individuelles dans ce manuel.
- 2** Couper le courant.
- 3** Remettre sous tension en appuyant sur la touche OK jusqu'à ce que $EE Pr$ s'affiche.
- ▷ Les valeurs standard usine seront activées.

Utilisateur – Paramétrages

Tout comme dans le programme horaire 2, vous pouvez ici aussi modifier des paramètres afin d'adapter l'installation à vos besoins.

- 1** Tourner le commutateur de sélection sur Ψ (paramétrage).
- ▷ L'affichage indique PL .
- 2** Tourner le sélecteur incrémenteur en sens horaire jusqu'à ce que le paramètre à modifier apparaisse à gauche sur l'affichage : 08 à 19 (régime circuit direct jusqu'à affichage programme horaire).
- 3** Appuyer sur la touche OK.
- ▷ L'affichage clignote.
- 4** Régler la valeur voulue en tournant le sélecteur incrémenteur.
- 5** Appuyer sur la touche OK pour valider.
- 6** Poursuivre avec l'étape 2 si d'autres paramètres doivent être modifiés, sinon, ramener le commutateur de sélection sur (Run) .
- ▷ Le tableau suivant présente les possibilités de réglage (y compris les paramètres pour le programme horaire 2).
- ▷ Votre régulateur chauffage n'indique que les paramètres pour lesquels des sondes sont raccordées.

Liste des paramètres 01 à 19

N°	Paramètre	Plage de prog.	Horaires standard usine	Site
01	Programme horaire 2 pour lundi	00:00–24:00		
02	Programme horaire 2 pour mardi	00:00–24:00		
03	Programme horaire 2 pour mercredi	00:00–24:00	06:00–08:00 16:00–22:00	
04	Programme horaire 2 pour jeudi	00:00–24:00		
05	Programme horaire 2 pour vendredi	00:00–24:00		
06	Programme horaire 2 pour samedi	00:00–24:00		
07	Programme horaire 2 pour dimanche	00:00–24:00	07:00–23:00	
08	Régime circuit direct (CC1)	----, ☐, ☐1, ☐2, ☼, ☾	----	
09	Pente circuit direct	0,20–3,00	1,20	
10	Influence ambiance circuit direct	OFF, 0–20	10	
11	Calibrage ambiance circuit direct	-5 à +5 °C	0	
13	Régime circuit vanne (CC2)	----, ☐, ☐1, ☐2, ☼, ☾	----	
14	Pente circuit vanne	0,20–3,00	1,20	
15	Influence ambiance circuit vanne	OFF, 0–20	10	
16	Calibrage ambiance circuit vanne	-5 à +5 °C	0	
18	E.C.S. selon programmes horaires	0 = Arrêt 1 = Programme horaire 1 2 = Programme horaire 2 3 = anticipation 1 heure avant chauffage 4 = E.C.S. 24h/24h	1	
19	Affichage programme horaire au bas de l'écran	0 = pour circuit direct 1 = pour circuit vanne	0	

Explication des paramètres

01–07 Programme horaire 2 (du lundi au dimanche)

Le programme horaire 2 est affecté au régime automatique 2, voir [Réglage du programme horaire 2 – p. 8].

**08 Régime circuit direct (CC1)/
13 Régime circuit vanne (CC2)**

P08 = ----: Le régime du circuit direct correspond à la valeur indiquée au chapitre „Réglage du régime“.
P13 = ----: Le régime du circuit vanne correspond à la valeur indiquée au chapitre „Réglage du régime“.

Il est possible de sélectionner un autre régime pour chacun des circuits.

- 1 = ☐ ARRÊT
- 2 = ☐1 Régime automatique 1
- 3 = ☐2 Régime automatique 2
- 4 = ☼ Régime confort
- 5 = ☾ Régime réduit

Exception : Les régimes communs ☐ ARRÊT et ☼ Régime été agissent sur l'ensemble de l'installation. Tous les circuits sont désactivés.

Exemple

Votre maison est dotée de radiateurs alimentés en eau par le circuit direct et d'un chauffage au sol alimenté par le circuit vanne. Etant donné que le chauffage au sol est plus lent à réagir que les radiateurs, il faut anticiper pour enclencher et arrêter le chauffage par plancher chauffant.

Réglez le régime commun „☐1 Régime automatique 1“, voir [Réglage du régime – p. 6].

Utilisateur – Paramétrages

Si vous voulez utiliser d'autres cycles horaires pour le circuit vanne, réglez le paramètre 13 sur O2 = Régime automatique 2.

Vous pouvez maintenant paramétrer les cycles horaires pour vos radiateurs avec le programme horaire 1 et choisir d'autres horaires pour le chauffage au sol avec le programme horaire 2, voir [Réglage du programme horaire 1 – p. 7] et [Réglage du programme horaire 2 – p. 8].

Si le chauffage au sol doit être coupé, réglez le paramètre 13 sur O = ARRÊT.

09 Pente circuit direct/

14 Pente circuit vanne

Le choix de la bonne pente permet de faire des économies d'énergie, étant donné que le générateur ne chauffe alors qu'en fonction des températures extérieures.

La pente indique la valeur de variation de la température de départ lorsque la température extérieure augmente ou baisse.

- ▷ Avant de choisir la pente, paramétrez la consigne de température ambiante à la valeur voulue, voir [Réglage des consignes de température – p. 5].
- ▷ La pente pourra être réglée de manière optimale par des températures extérieures inférieures à 5 °C. La modification de la pente doit être réalisée par approches successives et par intervalles de 5 à 6 heures minimum. Cela, pour laisser réagir l'installation au nouveau réglage.
- ▷ Sélectionnez la pente de manière à atteindre la consigne de température ambiante voulue avec fenêtres et portes fermées, les vannes thermostatiques entièrement ouvertes.

- ▷ Lorsque les températures extérieures sont faibles et que la consigne de température ambiante n'est pas atteinte, augmentez la pente.
- ▷ Lorsque les températures extérieures sont élevées et que la consigne de température ambiante n'est pas atteinte, augmentez cette dernière.
- Modifiez à présent la pente.
- ▷ Valeurs indicatives :
 - chauffage sol : 0,4 à 0,8
 - radiateurs : 1,0 à 1,5

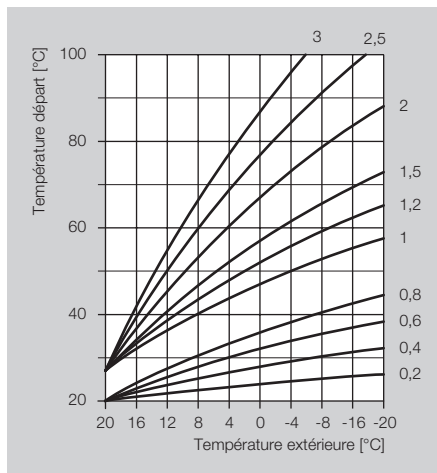

10 Influence ambiance circuit direct/ 15 Influence ambiance circuit vanne

Cette fonction ne sera active que si une sonde ambiance ou une télécommande FBR2 avec sonde

ambiance intégrée est raccordée. Il est possible de régler l'influence de l'ambiance sur la régulation.

- ▷ Plus la valeur réglée est élevée, plus grande est l'influence de la température ambiance sur la température de départ calculée.

P10/15 = OFF : régulation exclusivement en fonction temp. ext.

P10/15 = 0 : régulation exclusivement en fonction temp. ext. Cas particulier : La mesure de la température ambiante n'est prise en compte que pour l'arrêt de la pompe chauffage lors d'un passage à un cycle réduit; après une première demande de chauffage lors de ce cycle réduit, la pompe sera enclenchée en permanence jusqu'au cycle confort suivant.

P10/15 = 20 : régulation exclusivement en fonction temp. amb.

Pour P10/15 = valeur entre 1 et 19: un coefficient d'ambiance est introduit dans l'algorithme de régulation par rapport à la température extérieure.

Exemple

P10/15 = 5

Avec ce réglage, la consigne du générateur augmente de 5 °C si la température descend d'1 °C au-dessous de la consigne de température ambiante.

11 Calibrage ambiance circuit direct/ 16 Calibrage ambiance circuit vanne

Cette fonction ne sera active que si une sonde ambiance ou une télécommande FBR2 avec sonde ambiance intégrée est raccordée. Il est possible de corriger avec cette fonction une éventuelle erreur de la sonde ambiance raccordée, comme par ex.

dans le cas où la sonde aurait été influencée par un emplacement non optimal.

Plage : P11/16 = -5 à +5 °C

Exemple

Votre sonde d'ambiance mesure 20 °C. Le thermomètre de référence indique cependant 22 °C.

Réglez le paramètre 11 = 2, afin que 2 °C s'ajoutent à la valeur mesurée.

18 E.C.S. selon programmes horaires

Ce paramètre permet de définir les cycles horaires pour l'E.C.S.

P18 = 0 : Arrêt (pas de préparation E.C.S.)

P18 = 1 : E.C.S. comme programme horaire 1

P18 = 2 : E.C.S. comme programme horaire 2

P18 = 3 : Anticipation 1 heure avant cycles horaires du régime automatique 1 ou 2. (Le régime automatique voulu est réglé sous 'Mode'.)

Pour le „Régime été“, il faut que le paramètre 18 soit réglé sur 1, 2 ou 4.

P18 = 4 : E.C.S. 24h/24h

Exemple

P18 = 3

Si le „Régime automatique ①“ a été réglé, le régulateur chauffage enclenchera toujours l'E.C.S. une heure avant le chauffage.

19 Affichage programme horaire au bas de l'écran

P19 = 0 : Le programme horaire du circuit direct s'affiche.

P19 = 1 : Le programme horaire du circuit vanne s'affiche.

Utilisateur – Questions

Comment permuter entre été et hiver ?

Lors du passage de l'heure d'été à l'heure d'hiver et vice-versa, il vous faut à nouveau à chaque fois régler l'heure, voir [Réglage de l'heure et du jour de la semaine – p. 5].

Comment régler le régulateur chauffage afin que la température soit agréable plus tôt ?

Pour régler les cycles horaires, il existe deux programmes horaires.

Le programme horaire 1 permettant le réglage par semaine, du lu au ve (semaine de travail) ainsi que sa et di (week-end),

Le programme horaire 2 permet le réglage jour par jour, pour lu, ma, me, je, ve, sa et di.

Le programme horaire 1 est affecté au régime automatique ①.

Le programme horaire 2 est affecté au régime automatique ②.

Sélectionnez tout d'abord le régime automatique ① ou ②, voir [Réglage du régime – p. 6].

Adaptez ensuite en fonction de vos besoins le programme horaire correspondant, voir [Réglage du programme horaire 1 – p. 7] ou [Réglage du programme horaire 2 – p. 8].

Mon installation ne chauffe pas suffisamment. Que faire ?

Vous avez deux possibilités.

Augmentez tout d'abord la consigne de température ambiante confort, voir [Réglage des consignes de température – p. 5].

Patiencez quelques heures pour laisser à l'installation le temps de réagir au nouveau réglage.

Si la chaleur reste alors insuffisante, vous pouvez augmenter la pente pour le circuit direct ou le circuit vanne, voir „Explication des paramètres“ – [09 Pente circuit direct/14 Pente circuit vanne – p. 10].

Si ces mesures s'avèrent être vaines, voir [Aide en cas d'anomalie – p. 36] et consultez votre installateur.

Comment régler le chauffage pour la période des congés ?

Si vous comptez partir pendant plusieurs jours, vous pouvez régler le régulateur chauffage sur le régime „HO Congés“. A la fin de cette période le chauffage se remet en mode automatique, de sorte que la température sera agréable quand vous rentrerez, voir [Réglage du régime – p. 6].

Comment couper le chauffage en été ?

En été, il est recommandé de régler le régulateur chauffage sur „Régime été“. Le chauffage est arrêté mais la préparation d'E.C.S. continue, voir [Réglage du régime – p. 6].

Est-il possible, à l'occasion, de faire fonctionner le chauffage plus longtemps le soir, pour une soirée prolongée par ex. ?

Réglez à cet effet le „Régime confort“, voir [Réglage du régime – p. 6].

Comment paramétrer le régulateur chauffage pour faire des économies d'énergie ?

- ▷ Choisir une consigne de température ambiante raisonnable. Chaque degré superflu augmente la consommation d'énergie d'approx. 6 %, voir [Réglage des consignes de température – p. 5].
- ▷ Paramétrez votre programme horaire de manière à ce que le chauffage s'arrête la nuit ou pendant votre absence.
- ▷ Aérez brièvement en ouvrant grand les fenêtres. Évitez de laisser les fenêtres entrebâillées pendant une période prolongée.

Quelle pièce est affectée à quel circuit ?

Adressez-vous à votre installateur : il saura répondre à cette question. Vous trouverez à la dernière page un tableau permettant d'inscrire les attributions.

Technicien – Montage

! ATTENTION

Respecter l'écart minimum par rapport aux sources de chaleur avoisinantes de manière à ne pas dépasser la température ambiante admissible, voir [Caractéristiques techniques – p. 37].

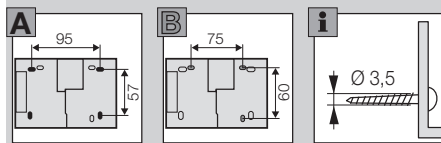
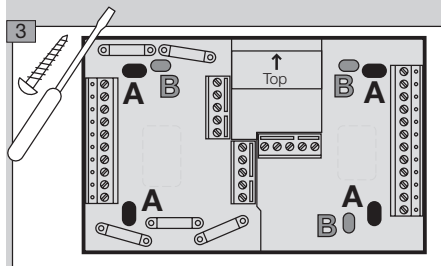
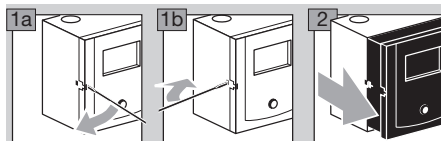

Technicien – Raccordement électrique

⚠ AVERTISSEMENT

Danger de mort par décharge électrique ! Couper le courant avant d'entreprendre des travaux sur des parties conductrices ou des conduites électriques !

! ATTENTION

Installer les appareils stationnaires en prévoyant, selon EN 60335, un dispositif permettant la séparation du réseau conformément aux règles de construction, par ex. avec un interrupteur. L'isolation du conducteur réseau doit être protégée contre tout endommagement dû aux surchauffes, par un tuyau isolant par ex.

Définition du domaine d'application

L'appareil Lago 0321 peut être utilisé pour trois domaines d'application :

il peut servir de régulateur pour une installation de chauffage, de régulateur vanne ou de régulateur pour un générateur intégré à une cascade.

L'application est automatiquement définie par le raccordement de sondes et le réglage de paramètres déterminés.

Régulateur pour installation de chauffage

Lago 0321

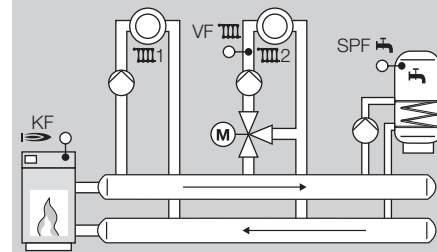
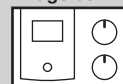

Raccorder sonde chaudière (KF/KFS), sonde départ (VF/VFAS) et sonde E.C.S. (SPF/SPFS), paramètre 38 = „----“ (aucune adresse module chaudière)

Les fonctions suivantes sont à présent actives :

- ▷ régulation pour un générateur 1 allure ou prélèvement de calories d'un accumulateur,
- ▷ régulation d'un système de préparation d'E.C.S.,
- ▷ régulation d'un circuit vanne,
- ▷ régulation d'un circuit direct ou d'une fonction supplémentaire à relais multifonctions, circulateur de bouclage, pompe retour générateur ou pompe collecteur par ex. (Procéder également au réglage des interrupteurs Dip et des paramètres 80–82. D'autres sondes seront éventuellement requises.)

Régulateur pour un circuit vanne servant d'extension à un régulateur pour installation de chauffage

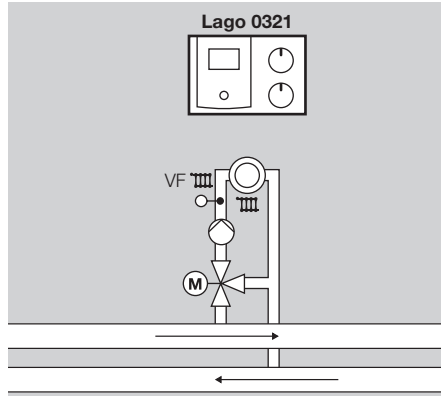

Si une seule sonde départ est raccordée (VF/VFAS), cette application se configurera automatiquement.

Régler le paramètre 23 sur l'adresse de circuit (2 – 15).

Les fonctions suivantes sont à présent actives :

- ▷ Régulation d'un autre circuit vanne (extension pour un régulateur installation de chauffage), dans un bâtiment comportant plusieurs logements par ex.
- ▷ Régulation d'une fonction supplémentaire liée au relais multifonctions, circulateur de bouclage ou pompe retour générateur par ex. (Procéder également au réglage des interrupteurs Dip et des paramètres 80–82.)

Les fonctions suivantes ne peuvent pas être utilisées :

- ▷ Pompe collecteur
- ▷ Pompe générateur

Régulateur pour générateur intégré à une cascade : module chaudière

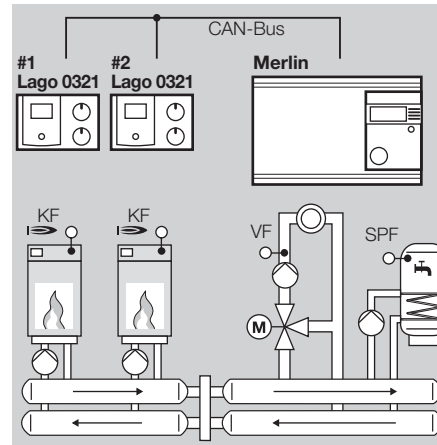

Cette application se configurera automatiquement dès que vous aurez raccordé une sonde chaudière (KF/KFS) et réglé le paramètre 38 = 1–8 (adresse module chaudière).

Les fonctions suivantes sont à présent actives :

- ▷ régulateur d'un générateur intégré à un système cascade,
- ▷ régulation d'une fonction supplémentaire liée au relais multifonctions, circulateur de bouclage ou pompe retour générateur par ex.
- ▷ Un «systemmanager», comme par ex. le régulateur Merlin 5064, est nécessaire pour réguler les circuits de chauffage et l'E.C.S.

Face arrière du régulateur

- ▷ Les câbles des sondes et du bus de communication ne doivent pas être dans les mêmes gaines que les câbles d'alimentation.
- ▷ Ne pas utiliser les sondes 1 k Ω avec les sondes 5 k Ω .
- ▷ Les connexions (230V) doivent être réalisées avec du fil rigide ou du fil souple avec cosses.

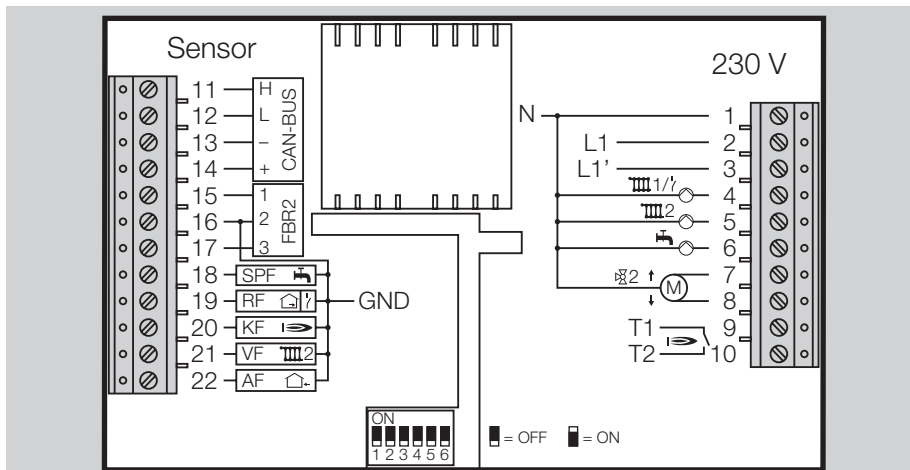

Basse tension		230 V~, capacité de coupure des relais 2 A, 250 V~	
11 – 14	CAN BUS	1	Alim. neutre
15 – 17	FBR2, option :	2	Tension réseau régulateur chauffage L1
15 – 16	Thermostat ambiance	3	Tension réseau pour les sorties L1'
16 – 17	Télécommande téléphonique	4	Circulateur circuit 1 ou relais multifonctions
18	Sonde E.C.S.	5	Circulateur circuit 2
19	Sonde ambiance ou sonde multi-fonctions	6	Pompe de charge E.C.S.
20	Sonde chaudière	7	Ouverture vanne
21	Sonde départ	8	Fermeture vanne
22	Sonde extérieure	9 – 10	Brûleur : libre de potentiel

Câblage socle

- ▷ Les connexions (230V) doivent être réalisées avec du fil rigide ou du fil souple avec cosses.
- ▷ Les câbles des sondes et du bus de communication ne doivent pas être dans les mêmes gaines que les câbles d'alimentation.
- ▷ Ne pas utiliser les sondes 1 kΩ avec les sondes 5 kΩ.

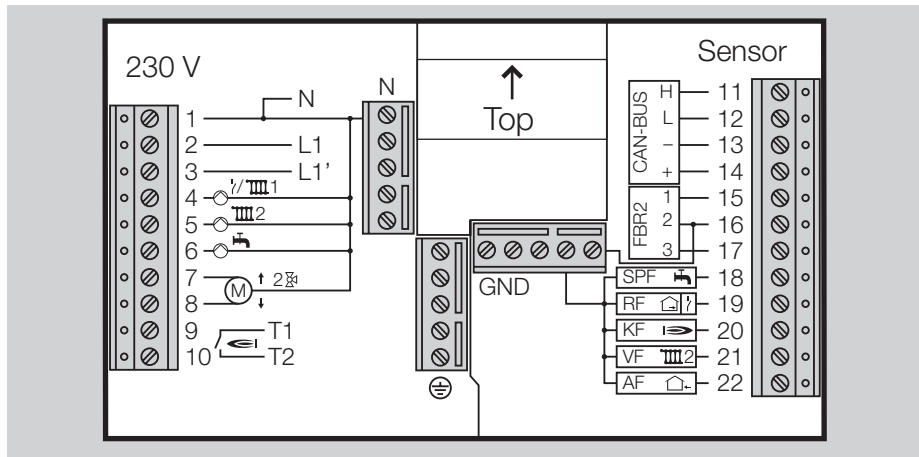

230 V~, capacité de coupure des relais 2 A, 250 V~		Basse tension	
1	Alim. neutre	11 – 14	CAN BUS
2	Tension réseau régulateur chauffage L1	15 – 17	FBR2, option :
3	Tension réseau pour les sorties L1'	15 – 16	Thermostat ambiance
4	Circulateur circuit 1 ou relais multifonctions	16 – 17	Télécommande téléphonique
5	Circulateur circuit 2	18	Sonde E.C.S.
6	Pompe de charge E.C.S.	19	Sonde ambiance ou sonde multifonctions
7	Ouverture vanne	20	Sonde chaudière
8	Fermeture vanne	21	Sonde départ
9 – 10	Brûleur : libre de potentiel	22	Sonde extérieure

Options

S'il n'existe aucune prescription particulière en matière de protection par fusible des relais, pontez les bornes 2 et 3 pour alimenter ces derniers.

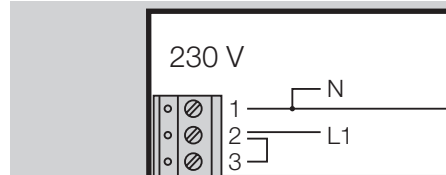

Limiteur maximal

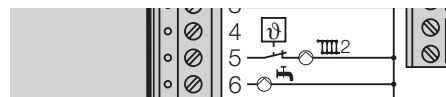

Le limiteur de sécurité pour le plancher chauffant devra être raccordé entre la borne 5 et la pompe du circuit de chauffage.

Exemples d'installation

Régulateur pour chaudière, circuit vanne et préparation d'E.C.S.

Condition

Pour cette installation, le régulateur chauffage peut être utilisé dans l'état où il est livré en y raccordant les sondes requises.

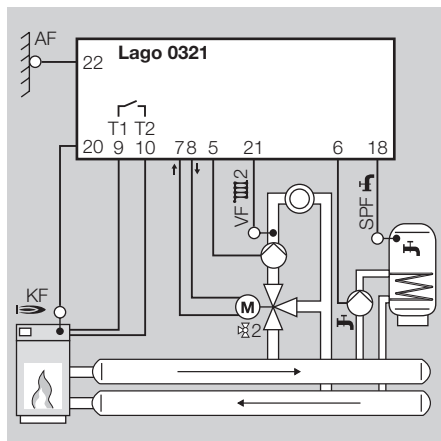

Sondes, voir [Accessoires – p. 33]

- ▷ Sondes extérieures AF/AFS : exclusivement pour régulation en fonction temp. ext.
- ▷ Sondes chaudière KF/KFS : pour régulation du générateur
- ▷ Sondes départ VF/VFAS : exclusivement pour circuit vanne
- ▷ Sondes ballon E.C.S. SPF/SPFS.

Régulation en fonction de l'ambiance

La température ambiante peut être enregistrée et régulée comme suit :

- ▷ Télécommande FBR2 avec sonde d'ambiance,
- ▷ sonde d'ambiance RFB aux bornes 15+16,
- ▷ Lago FB, BM8 ou module de commande Merlin BM raccordés via le bus de communication CAN (bornes 11 – 14).

Paramétrages

P14, P18, P19 et P70

Pour tous les autres paramètres, ce sont les valeurs standard usine qui sont applicables ; pour plus d'explications, voir [Technicien – Paramétrages – p. 24].

Réglage des interrupteurs Dip



Pour plus d'explications, voir [Technicien – Réglage des interrupteurs Dip – p. 23].

Régulateur pour circuit vanne et préparation d'E.C.S. alimentés par un accumulateur

Condition

Pour cette installation, le régulateur peut être utilisé dans l'état où il est livré en y raccordant les sondes requises.

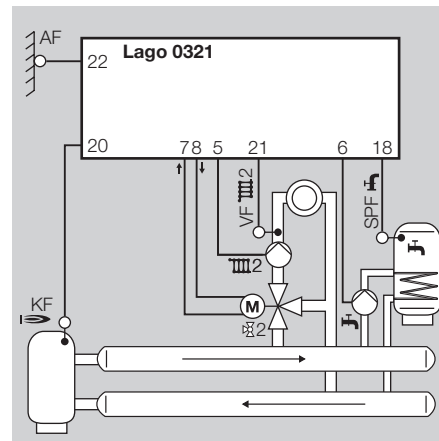

Sondes, voir [Accessoires – p. 33]

- ▷ Sondes extérieures AF/AFS : exclusivement pour régulation en fonction temp. ext.
- ▷ Sondes chaudière KF/KFS : lorsque la sonde KF/KFS est raccordée, la pompe circuit chauffage et la pompe de charge E.C.S. ne sont enclenchées que lorsque la température délestage est au minimum atteinte pour de cette sonde. La pompe de charge E.C.S. n'est enclenchée que si de surcroît la température

de l'accumulateur (KF/KFS) est supérieure à la température E.C.S. (SPF/SPFS).

- ▷ Si aucune sonde générateur (KF/KFS) n'est installée, l'affichage du régulateur chauffage indique „-“.
- ▷ Sondes départ VF/VFAS : exclusivement pour circuit vanne
- ▷ Sondes ballon E.C.S. SPF/SPFS

Régulation en fonction de l'ambiance

La température ambiante peut être enregistrée et régulée comme suit :

- ▷ Télécommande FBR2 avec sonde d'ambiance,

Paramétrages

P14, P18, P19, P32, P50, P52, P53 et P70
 Pour tous les autres paramètres, ce sont les valeurs standard usine qui sont applicables ; pour plus d'explications, voir [Technicien – Paramétrages – p. 24].

Réglage des interrupteurs Dip

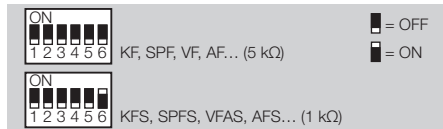

Pour plus d'explications, voir [Technicien – Réglage des interrupteurs Dip – p. 23].

Fonction supplémentaire liée au relais multifonctions

Le relais multifonctions (borne 4) peut être utilisé pour des fonctions supplémentaires.

- ▷ Interrupteur Dip 4 = „OFF“ (relais multifonctions activé)

Pompe de bouclage, Paramètre 80 = 02

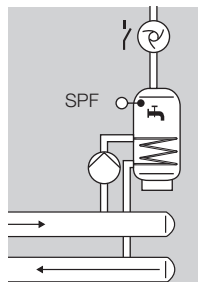

Pompe chaudière 1, P80 = 05

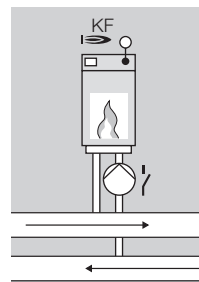

Pompe retours chaudière, P80 = 24

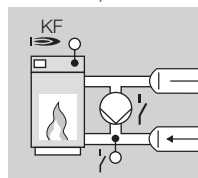

Régler P81 et P82 selon les consignes du constructeur du générateur

Régulateur pour circuit direct, circuit vanne et préparation d'E.C.S.

Condition

- ▷ Interrupteur Dip 4 = „ON“ (circuit direct)
- ▷ Paramètre 23 = Paramétrer l'adresse 2–15 pour le circuit vanne.

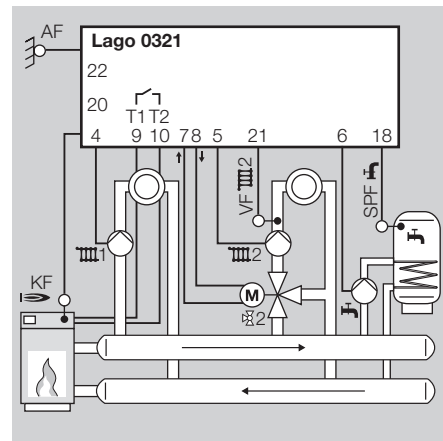

Sondes, voir [Accessoires – p. 33]

- ▷ Sondes extérieures AF/AFS : exclusivement pour régulation en fonction temp. ext.
- ▷ Sondes chaudière KF/KFS : pour régulation du générateur
- ▷ Sondes départ VF/VFAS : exclusivement pour circuit vanne
- ▷ Sondes ballon E.C.S. SPF/SPFS

Technicien – Raccordement électrique

Régulation en fonction de l'ambiance

La température ambiante peut être enregistrée et régulée comme suit :

- ▷ Télécommande FBR2 avec sonde d'ambiance, affectez le circuit voulu via l'interrupteur Dip 5.
- ▷ Si une deuxième sonde d'ambiance est raccordée à la borne 19, elle agit automatiquement sur l'autre circuit.

Paramétrages

P9, P14, P18, P19, P30, P31, P32, P50, P51, P52, P60 et P70

Pour tous les autres paramètres, ce sont les valeurs standard usine qui sont applicables ; pour plus d'explications, voir [Technicien – Paramétrages – p. 24].

Réglage des interrupteurs Dip

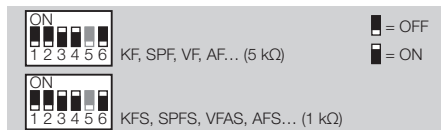

Pour raccorder une télécommande, régler l'interrupteur Dip 5 :

- ▷ Interrupteur Dip 5 = „ON“ : télécommande avec sonde d'ambiance FBR2 pour circuit direct,
- ▷ Interrupteur Dip 5 = „OFF“ : télécommande avec sonde d'ambiance FBR2 pour circuit vanne.

Pour plus d'explications, voir [Technicien – Réglage des interrupteurs Dip – p. 23].

Régulateur pour un circuit vanne servant d'extension à un régulateur pour installation de chauffage

Condition

- ▷ Si une seule sonde départ est raccordée (VF/VFAS), cette application se configurera automatiquement.
- ▷ Paramètre 23 = Paramétrer l'adresse 2–15 pour le circuit vanne à réguler. Cette adresse ne doit être affectée à aucun autre circuit.

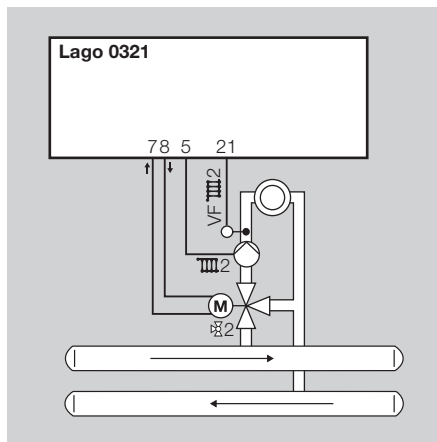

Sondes

- ▷ Sondes départ VF/VFAS : pour le circuit vanne.

Paramétrages

P14, P19 et P70

Pour tous les autres paramètres, ce sont les valeurs standard usine qui sont applicables ; pour

plus d'explications, voir [Technicien – Paramétrages – p. 24].

Réglage des interrupteurs Dip



Pour plus d'explications, voir [Technicien – Réglage des interrupteurs Dip – p. 23].

Fonction supplémentaire liée au relais multifonctions

Le relais multifonctions (borne 4) peut être utilisé pour des fonctions supplémentaires.

- ▷ Interrupteur Dip 4 = „OFF“ (relais multifonctions activé)

Pompe de bouclage,
Paramètre 80 = 02

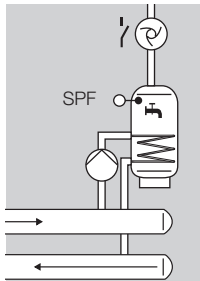

Pompe de distribu-
tion 1, P80 = 03

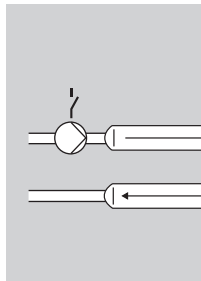

Pompe retours
chaudière, P80 = 24

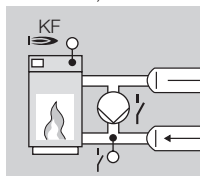

Régler P81 et P82
selon les consignes
du constructeur du
générateur

Régulateur pour un générateur intégré à une cascade : module chaudière

Condition

Cette application se configurera automatiquement si

- ▷ une sonde chaudière (KF/KFS) est raccordée et si
 - ▷ une adresse comprise entre 1 et 88 est affectée au paramètre 38 (adresse module chaudière)
- Le régulateur Lago 0321 pilote „son“ générateur en fonction de la demande du régulateur du système cascade.

Le circuit vanne interne peut être utilisé si les circuits vanne régulant le régulateur cascade (Merlin par ex.) ne suffisent pas. Dans ce cas, le paramètre 23 du circuit vanne interne doit être réglé sur une adresse comprise entre 1 et 15.

Sondes, voir [Accessoires – p. 33]

- ▷ Sondes chaudière KF/KFS
- ▷ Sondes départ VF/VFAS (exclusivement si le circuit vanne interne est utilisé)

Le relais multifonctions pilote la pompe chaudière.

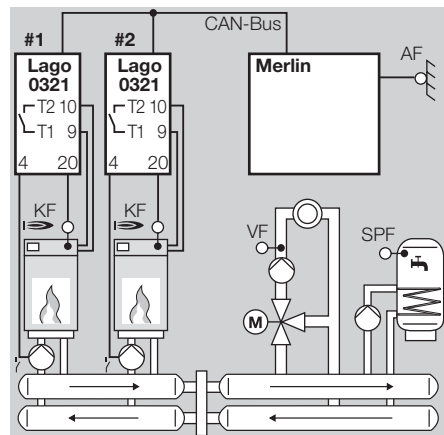

Paramétrages

P30, P31, P32, P38, P80 = 5

Pour tous les autres paramètres, ce sont les valeurs standard usine qui sont applicables ; pour plus d'explications, voir [Technicien – Paramétrages – p. 24].

Réglage des interrupteurs Dip

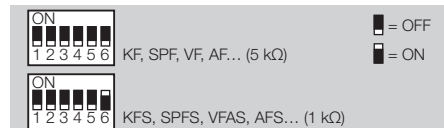

Pour plus d'explications, voir [Technicien – Réglage des interrupteurs Dip – p. 23].

Le relais multifonctions pilote la pompe retours chaudière.

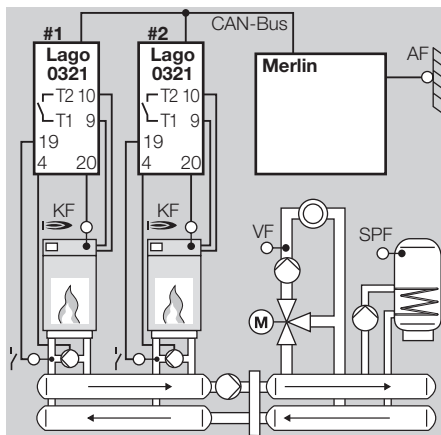

Paramétrages

P30, P31, P32, P38, P80 = 24, P81 et P82

Pour tous les autres paramètres, ce sont les valeurs standard usine qui sont applicables ; pour plus d'explications, voir [Technicien – Paramétrages – p. 24].

Réglage des interrupteurs Dip

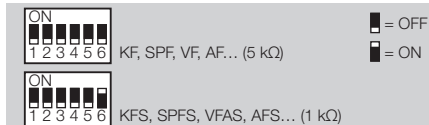

Pour plus d'explications, voir [Technicien – Réglage des interrupteurs Dip – p. 23].

Préparation E.C.S. assurée par le 1er générateur du système cascade (séparation hydraulique)

Condition

Ce mode de fonctionnement se configurera automatiquement si

- ▷ une sonde générateur (KF/KFS) est raccordée et si
- ▷ une adresse comprise entre 1 et 88 est affectée au paramètre 38 (adresse module chaudière)

Dans cette application, le relais pour la pompe de charge E.C.S. est utilisé pour piloter la vanne à trois voies afin d'alimenter le ballon E.C.S. Le relais multifonctions pilote la pompe générateur.

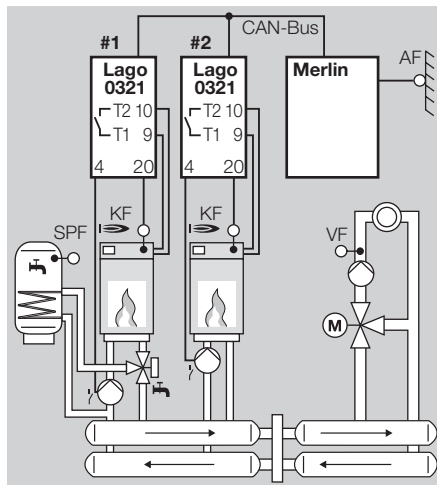

Paramétrages

P30, P31, P32, P38, P80 = 05

Pour tous les autres paramètres, ce sont les valeurs standard usine qui sont applicables ; pour plus d'explications, voir [Technicien – Paramétrages – p. 24].

Réglage des interrupteurs Dip

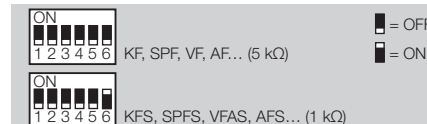

Pour plus d'explications, voir [Technicien – Réglage des interrupteurs Dip – p. 23].

Technicien – Réglage des interrupteurs Dip

= OFF = ON

Circuit direct ou relais multifonctions

Il est possible d'affecter la borne 4 aux fonctions „pompe circuit direct“ ou „relais multifonctions“.

- Positionner l'interrupteur Dip 4.



- ▷ Si la borne 4 doit être utilisée pour la pompe du circuit direct, affectez pour le circuit vanne une adresse supérieure ou égale à 2 (voir paramètre 23) étant donné que l'adresse 1 est automatiquement attribuée au circuit direct.

Affectation d'une télécommande FBR2 pour circuit direct ou circuit vanne

Si deux circuits sont configurés dans l'installation, il est possible d'affecter une télécommande FBR2, une sonde d'ambiance ou des thermostats d'ambiance soit au circuit direct, soit au circuit vanne.

- Positionner l'interrupteur Dip 5.



Sélectionner le type de résistance des sondes

Le régulateur chauffage peut fonctionner avec des sondes du type 5 kΩ ou 1 kΩ.

- Positionner l'interrupteur Dip 6.

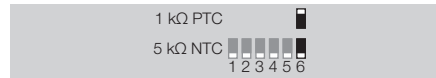

- ▷ Utiliser exclusivement les sondes de type identique.

Technicien – Paramétrages

AVERTISSEMENT

Des programmations erronées peuvent provoquer des dysfonctionnements et endommager l'installation ! Les paramètres à partir du n° 21 ne peuvent être modifiés que par un technicien.

▷ Pour modifier les paramètres à partir du n° 21, il faut d'abord entrer le code d'accès.

1 Tourner le commutateur de sélection sur  (paramétrage).

▷ L'affichage indique *PL*.

2 Tourner le sélecteur incrémenteur jusqu'à ce que le paramètre que vous voulez modifier ou consulter s'affiche à gauche : *21* à *99*.

3 Appuyer sur la touche OK.

▷ L'affichage passe à *20 0000*. Le premier chiffre du nombre 0000 clignote.

4 Entrer le code (valeur standard usine 0000) régler chacun des chiffres avec le sélecteur incrémenteur et appuyer sur la touche OK.

▷ L'affichage retourne au paramètre à modifier.

▷ L'affichage clignote lorsque le n° de code est correct. (L'affichage ne clignote pas si le code est erroné. Poursuivre avec l'étape 3.)

5 Régler la valeur voulue en tournant le sélecteur incrémenteur.

▷ Certains paramètres peuvent uniquement être visualisés.

6 Appuyer sur la touche OK pour valider.

7 Après le paramétrage, poursuivre avec l'étape 2 si vous voulez encore modifier d'autres paramètres (inutile de réintroduire le code d'accès), ou remettre le commutateur de sélection sur .

▷ Le tableau suivant indique les paramétrages possibles.

▷ Le régulateur chauffage n'indique que les paramètres pour lesquels des sondes sont raccordées.

Liste des paramètres 20 à 99

N°	Paramètre	Plage de prog.	Horaires standard usine	Site
20	Entrée n° code	0000–9999	0000	
21	N° code	0000–9999	0000	
22	Seuil température hors-gel	----, -15,0 à +5,0 °C	0,0 °C	
23	Adresse bus circuit vanne	1–15 (2–15 avec circuit direct)	2	

Lorsque générateur actif (module chaudière)

30	T° maximale générateur	30,0–110,0 °C	85,0 °C	
31	T° minimale générateur	10,0–80,0 °C	40,0 °C	
32	T° délestage	10,0–80,0 °C	35,0 °C	
33	Mode de fonctionnement	0, 1, 2	1	
34	Différentiel	5,0–20,0 °C	10,0 °C	
35	Durée différentiel	0–30 min	0 min	
36	Nombre enclenchements brûleur	Affichage uniquement		
37	Durée fonctionnement brûleur	Affichage uniquement		
38	Adresse module chaudière (uniquement dans le cas d'une cascade)	----, 1–88	----	

Lorsque fonction E.C.S. active

50	Délestage pompe de charge E.C.S.	0, 1	1	
51	Fonctionnement parallèle pompes	0, 1	0	
52	Fonction anti-légionellose	0, 1	1	
53	Différentiel température générateur pour E.C.S.	0,0–50,0 °C	20,0 °C	

Lorsque circuit direct actif

60	T° départ maximale circuit direct	20,0–110,0 °C	80,0 °C	
61	T° départ minimale circuit direct	10,0–110,0 °C	10,0 °C	

N°	Paramètre	Plage de prog.	Horaires standard usine	Site
----	-----------	----------------	-------------------------	------

Lorsque circuit vanne actif

69	Fonctions vanne supplémentaires (P77–79)	0, 1	0	
70	T° départ maximale circuit vanne	20,0–110,0 °C	80,0 °C	
71	T° départ minimale circuit vanne	10,0–110,0 °C	10,0 °C	
72	Dynamique ouverture vanne	5,0–25,0 (P69=1 : 5,0–200,0)	16,0 (P69=1 : 50)	
73	Dynamique fermeture vanne	5,0–25,0 (P69=1 : 5,0–200,0)	12,0 (P69=1 : 20)	

Lorsque fonction rafraîchissement active

74	T-départ froid	0, 1, 15,0–25,0 °C	15,0 °C	
75	Cons amb froid	----, 20,0–40,0 °C	25,0 °C	
76	T-ext min froid	----, 0,0–40,0 °C	27,0 °C	

P77–79 réglable uniquement si P69 = 1

77	Fréquence impulsion vanne	10–200 s	100 s	
78	Limitation temps course vanne	----, 0–30 min	----	
79	Durée démarrage ouverture	0–30 s	0 s	

Lorsque relais multifonctions actif (relais MF)

80	Fonction du relais MF	0–34	0	
81	T° enclenchement relais multifonctions MF	30,0–90,0 °C	30,0 °C	
82	Différentiel du relais multifonctions MF	2,0–10,0 °C	5,0 °C	

Service

97	Autorisation PC (0000 = pas d'autorisation)	0000–9999	0000	
98	Test relais	0, 1–6	0	
99	N° logiciel et indice (63.XX)	63.00–63.99	Affichage uniquement	

Explication des paramètres

20 Entrée n° de code

L'entrée du n° de code permet de modifier les paramètres du niveau technicien

21 N° code

Il est possible de définir ici son propre n° de code. Il est important de le mémoriser ou de le conserver ! Sans ce n° de code, il est impossible de modifier les paramètres compris entre 21 et 99.

Si vous avez oublié le n° de code, il vous faut à nouveau charger la valeur du code standard usine (Attention, tous les paramétrages individuels seront remplacés), voir [Rappel des horaires standard usine (Reset) – p. 8].

- Modifiez les quatre chiffres du n° de code, puis confirmez avec la touche OK.

22 Seuil température ext. hors-gel

P22 = ---- : La fonction anti-gel est désactivée.

P22 = -15,0 à +5,0 °C : Si la température extérieure descend au-dessous de la valeur réglée, le régulateur chauffage enclenche les pompes des circuits chauffage.

23 Adresse bus circuit vanne (adresse circuit)

P23 = 1–15 : Il est possible d'affecter au circuit vanne une adresse comprise entre 1 et 15. Si le circuit direct est activé via l'interrupteur Dip 4, il vous faut régler pour le circuit vanne une adresse comprise entre 2 et 15, étant donné que le circuit direct obtient automatiquement l'adresse 1.

- ▷ Ne pas affecter plusieurs fois la même adresse.

- ▷ En cas de changement de régulateur, reprogrammer l'adresse telle que sur le régulateur échangé.

Lorsque générateur actif (module chaudière)

30 Température maximale générateur

P30 = 30,0–110,0 °C : La température du générateur ne pourra être supérieure à la valeur programmée au paramètre P30.

- ▷ Protège le générateur des surchauffes et évite le déclenchement du limiteur de sécurité (STB).
- ▷ La limitation de la température maximale permet d'économiser de l'énergie.
- ▷ Cette fonction est également active pour les cycles de préparation d'E.C.S.
- ▷ Réglage selon les consignes du constructeur du générateur.

31 Température minimale générateur

P31 = 10,0–80,0 °C : Régler le paramètre de manière à limiter les effets de condensation dans le générateur pour de faibles demandes en chaleur. Le générateur est arrêté au plus tôt lorsque pendant la charge la température P31 + différentiel (P34) est atteinte.

- ▷ Réglage selon les consignes du constructeur du générateur.

32 Délestage

P32 = 10,0–80,0 °C : Tant que le générateur n'a pas atteint en charge la température P32, le régulateur arrête les pompes et positionne la vanne en fermeture.

- ▷ Cela permet d'éviter toute condensation.

- ▷ Réglage selon les consignes du constructeur du générateur.

33 Limitation minimale générateur

Cette fonction limite les effets de condensation dans le générateur pour de faibles demandes en chaleur. Le régulateur arrête le générateur au plus tôt lorsque la température minimale (P31) + différentiel (P34) est atteinte.

P33 = 0 : La limitation minimale est désactivée.

P33 = 1 : Pendant un cycle chauffage, le générateur maintient au minimum la température minimale réglée (P31) + différentiel (P34).

P33 = 2 : Le générateur maintient en permanence (24h/24h) au minimum la température minimale réglée (P31) + différentiel (P34) (également pendant le régime réduit).

34 Différentiel dynamique

P34 = 5,0–20,0 °C : Le différentiel est ajouté à la température minimale (P31) du générateur afin de calculer la valeur de coupure effective.

35 Temps de décrémentation différentiel

Cette fonction optimise le fonctionnement du générateur en fonction des différentes charges.

P35 = 0 : Le différentiel (P34) ne sera pas réduit.

P35 = 1–30 min. : Le différentiel (P34) est réduit jusqu'à une valeur de 5 °C après enclenchement de la chaudière et écoulement du cycle P35.

- ▷ Pour de faibles échanges thermiques, régler un cycle P35 long. Ceci permet d'éviter de nombreux enclenchements du générateur.
- ▷ Pour des échanges thermiques importants, régler un cycle P35 court. Ceci permet d'éviter d'élever inutilement la température du géné-

rateur à des niveaux importants et optimise la consommation d'énergie.

Exemple

P34 = 15, P35 = 10

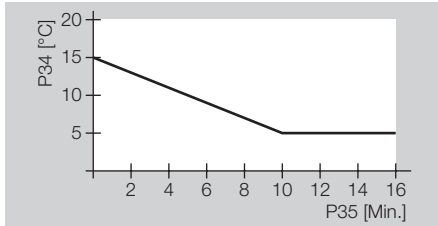

Le différentiel est réduit de 15 °C à 5 °C sur une durée de 10 min.

36 Nombre d'enclenchements du brûleur

P36 affiche le nombre d'enclenchements du brûleur (aucun réglage n'est possible).

37 Durée fonctionnement brûleur

P37 affiche la durée de fonctionnement totale du brûleur en heures (aucun réglage n'est possible).

38 Adresse module chaudière (uniquement dans le cas d'une cascade)

P38 = --- : générateur individuel (pas de cascade)
 P38 = 1–8 : L'adresse réglée permet l'activation du régulateur dans un système cascade.

P38 = 11–88 : Ces adresses ne sont possibles que dans le cas d'un système de cascades géré par un «systemmanager», comme le régulateur Merlin 5064 par ex.

Lorsque fonction E.C.S. active

50 Délestage pompe E.C.S.

P50 = 0 : Le délestage pompe E.C.S. est désactivé.

P50 = 1 : le régulateur n'enclenche la pompe de charge E.C.S. que lorsque la température du générateur dépasse de 5 °C la température E.C.S. Il arrête la pompe lorsque la température du générateur est inférieure à la température E.C.S.

▷ Cette fonction évite de refroidir le ballon au début du cycle de préparation E.C.S.

51 Fonctionnement parallèle pompes

P51 = 0 : priorité E.C.S. ; pendant les phases de préparation E.C.S., les pompes circuits chauffage sont mises à l'arrêt et la vanne se ferme.

P51 = 1 : fonctionnement parallèle des pompes ; pendant les phases de préparation E.C.S., le régulateur met seulement le circuit direct à l'arrêt. La pompe circuit vanne reste enclenchée.

▷ Cette fonction rallonge les phases de préparation E.C.S.

52 Fonction anti-légionellose

P52 = 0 : fonction de protection désactivée.

P52 = 1 : toutes les 20 charges ou au minimum 1 x par semaine le samedi à 01:00 heure, la température du ballon est portée à 65 °C afin d'éliminer les bactéries thermorésistantes.

53 Différentiel température générateur pour E.C.S.

P53 = 0,0–50,0 °C : pendant les cycles de préparation E.C.S., la température générateur doit être assez élevée de façon à ce que la consigne du ballon soit rapidement atteinte.

▷ Consigne temp. chaudière pour phase de préparation E.C.S. = Consigne E.C.S. + P53.

Lorsque circuit direct actif

60 T° départ maximale circuit direct

P60 = 20,0–110,0 °C : le régulateur chauffage limite à P60 la consigne départ calculée pour le circuit direct afin de le protéger contre les surchauffes.

▷ Dès que la température du générateur atteint P60 + 8 °C, le régulateur arrête la pompe du circuit direct. Il enclenche à nouveau la pompe du circuit direct lorsque la température du générateur est inférieure à P60 + 5 °C.

61 T° départ minimale circuit direct

P61 = 10,0–110,0 °C : la consigne départ calculée du circuit direct sera au minimum la valeur programmée en P61 (ex. d'application : aérothermes).

Lorsque circuit vanne actif

69 Fonctions vanne supplémentaires (P77–79)

P69 = 0 : les fonctions vanne supplémentaires (P77–79) sont désactivées. La vanne est, quant à elle, positionnée en fonction des réglages standard. Ce qui signifie que le régulateur corrige toutes les 10 s (fréquence impulsion vanne) le positionnement de la vanne.

▷ Réglage lorsque des vannes à secteur motorisées sont utilisées.

P69 = 1 : réglage possible de P77 à 79.

▷ Réglage lorsque des vannes à siège motorisées sont utilisées.

Technicien – Paramétrages

70 T° départ maximale circuit vanne

P70 = 20,0–110,0 °C : le régulateur chauffage limite à P70 la consigne départ calculée pour le circuit vanne afin de le protéger contre les surchauffes.

71 T° départ minimale circuit vanne

P71 = 10,0–110,0 °C : la consigne départ calculée du circuit vanne sera au minimum la valeur programmée en P71 (ex. d'application : aérothermes).

72 Dynamique ouverture vanne/

73 Dynamique fermeture vanne

P72/73 = 5,0–25,0 (si P69 = 1; 5,0–200,0) :

La dynamique vanne détermine la vitesse avec laquelle la vanne se ferme ou s'ouvrira pour tout écart entre la température de départ consigne et la température effective. La programmation s'effectue sur la base de l'écart en Kelvin pour lequel la vanne se ferme ou s'ouvrira durant un délai de 10 secondes.

- ▷ De faibles valeurs entraînent une réaction rapide de la vanne, mais également des oscillations de la température de départ.

Exemple

P72 = 8

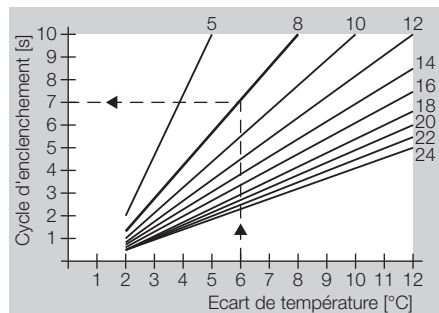

Avec un écart de température de 6 °C, la vanne est pilotée durant 7 s et reste à l'arrêt pendant 3 s.

Mode rafraîchissement

uniquement avec régulateur central, Merlin 5064 par ex., en „Mode froid“

La condition préalable au mode rafraîchissement est que le régime rafraîchissement soit actif sur le régulateur central.

74 T-départ froid (température départ mode rafraîchissement)

P74 = 0 : le circuit n'est pas rafraîchi. La vanne se trouvant dans le circuit reste fermée, la pompe est à l'arrêt.

P74 = 1 :

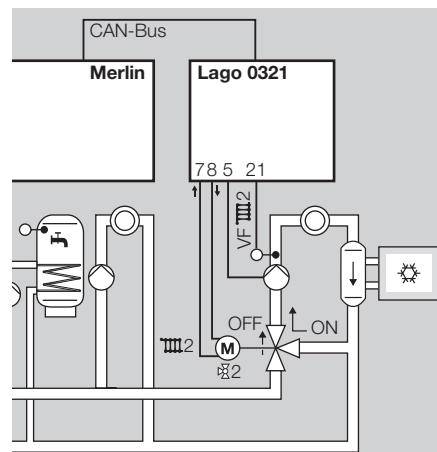

La vanne se trouvant dans le circuit fonctionne en tant que vanne bipasse. La vanne s'ouvre (ON). La pompe est enclenchée.

P74 = 10,0–25,0 °C : La vanne régule l'installation à la température départ P74 réglée pour le circuit, voir l'exemple ci-après.

75 Cons amb froid (consigne de température ambiante en mode rafraîchissement)
Rafraîchissement en fonction de l'ambiance
P75 = ---- : Le régulateur ne régule pas en fonction de la consigne de température ambiante.
P75 = 20,0–40,0 °C : le régulateur enclenche le mode rafraîchissement dès que la température dépasse la consigne de température ambiante P75. Le mode rafraîchissement est désactivé dès que la température ambiante est inférieure de 2°C P75.

76 T-ext min froid (température extérieure minimale pour le mode rafraîchissement)
Rafraîchissement en fonction temp. ext.
P76 = ---- : le régulateur ne régule pas en fonction de la température extérieure.
P76 = 0,0–40,0 °C : le régulateur enclenche le mode rafraîchissement dès que la température extérieure réglée dépasse P76. Le mode rafraîchissement est désactivé dès que la température extérieure est inférieure de 1°C P76.
Si P75 et P76 sont paramétrés, les deux conditions doivent être remplies afin que le mode rafraîchissement soit activé.

Exemple

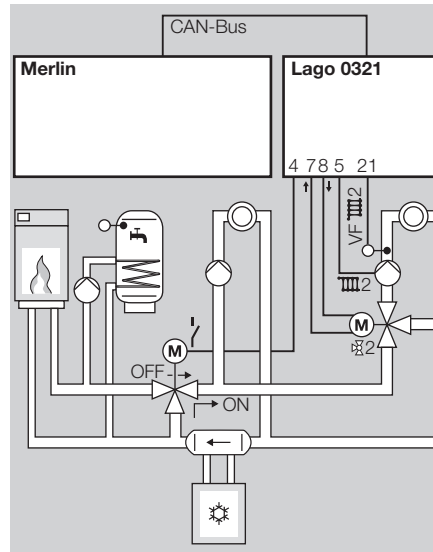

Le régulateur central Merlin 5064 active le „mode rafraîchissement“ via le bus de communication CAN et pilote le générateur, la PAC, la préparation d'E.C.S. et le circuit direct. Le régulateur Lago 0321 pilote la vanne bipasse et le circuit vanne. P80 = 34, P74 = 20 °C

Dès que le régulateur central active le „mode rafraîchissement“, le relais multifonctions du Lago 0321 s'enclenche et ouvre la vanne bipasse (ON), de manière à séparer le circuit de rafraîchissement et le générateur.

La vanne 2 régule à la température départ P74 réglée.

P77–79 réglable uniquement si P69 = 1

Les paramètres P77–79 sont requis lorsqu'une vanne à siège motorisée est utilisée.

77 Fréquence impulsion vanne

P77 = 10–200 s : la température départ est mesurée de façon cyclique, dès que la temporisation P77 est écoulée.

▷ Plus les tuyauteries sont longues, plus la valeur réglée pour P77 doit être élevée.

78 Limitation temps course vanne

P78 = ---- : Durée course en sens fermeture = 10 min., durée course en sens ouverture = aucune
P78 = 0 : Aucune durée de course dans les deux directions

P78 = 1–30 min. : la valeur indique en combien de temps maximum la vanne est positionnée dans dans une direction (ouverture ou fermeture).

▷ Important s'il n'y a pas débrayage ou d'interrupteur fin de course au niveau de la motorisation de la vanne.

▷ Après écoulement du temps de course dans un sens, la vanne ne recevra plus d'impulsions pour poursuivre dans ce sens jusqu'à ce que le sens contraire soit activé

▷ Réglage selon les consignes du constructeur de moteur de vanne.

79 Durée démarrage ouverture

P79 = 0–30 s : Si la vanne se trouve en position fermeture, elle sera pilotée à la première impulsion en direction ouverture durant le délai programmé. P79 est le temps s'écoulant jusqu'à ce qu'un changement de température de départ puisse être mesuré.

Technicien – Paramétrages

- ▷ Augmenter la valeur si la température de départ met au début trop longtemps à changer.

Lorsque relais multifonctions actif (relais MF)

Le relais multifonctions (borne 4) est actif si l'interrupteur Dip 4 = „OFF“. La sonde de la borne 19 est affectée au relais.

80 Fonction du relais MF

P80 = 0 : aucune fonction

P80 = 1 : pompe collecteur (uniquement si Lago 0321 est utilisé comme régulateur pour installation de chauffage)

- ▷ La pompe collecteur s'enclenche dès lors qu'il y a demande de calories d'un circuit.
- ▷ La pompe s'arrête lorsqu'il n'y a pas de demande de calories des circuits. Après arrêt du générateur, la temporisation de la pompe est active pendant 5 min.

P80 = 2 : le circulateur de bouclage s'enclenche en même temps que le programme E.C.S.

- ▷ Une sonde ballon E.C.S. doit être intégrée au système.

P80 = 3 : Pompe de distribution

- ▷ La pompe de distribution s'enclenche dès lors qu'il y a demande de calories d'un circuit.
- ▷ La pompe s'arrête en absence de demande de calories d'un circuit. Après arrêt du générateur, la temporisation de la pompe est active pendant 5 min.

P80 = 5 : pompe générateur

- ▷ Le relais multifonctions s'enclenche en même temps que le relais brûleur (T1–T2), temporisation = 5 min

P80 = 20 : circulateur de bouclage piloté par température

Température bouclage = Température retour de la boucle (mesurée avec la sonde multifonctions)

- ▷ Le circulateur de bouclage s'enclenche lorsque Température bouclage < P81, c'est-à-dire lorsque la température retour est inférieure à la température d'enclenchement du relais multifonctions (réglée via P81).

- ▷ Le circulateur s'arrête lorsque Température bouclage > P81 + P82, c'est-à-dire lorsque la température retour est supérieure à la température d'enclenchement du relais multifonctions (P81) plus le différentiel (P82).

- ▷ Le circulateur de bouclage ne sera enclenché que pendant les cycles horaires E.C.S. programmés (P18).

P80 = 21 : circulateur de bouclage piloté par impulsions

- ▷ Le circulateur de bouclage est enclenché pendant 5 min. lors d'un court-circuit entre borne 19 et la masse.

- ▷ Le circulateur de bouclage ne sera enclenché que pendant les cycles horaires E.C.S. programmés (P18).

P80 = 24 : contrôle température retour générateur
Température retour = Température retour de l'installation (mesurée avec la sonde multifonctions)

- ▷ La pompe retour est enclenchée lorsque Température retour < P81, c'est-à-dire lorsque la température retour est inférieure à la température d'enclenchement du relais multifonctions (réglée via P81).

- ▷ La pompe s'arrête lorsque Température retour > P81 + P82, c'est-à-dire

lorsque la température retour est supérieure à la température d'enclenchement du relais multifonctions (P81) plus le différentiel (P82).

P80 = 34 : vanne bypass mode rafraîchissement
▷ Le relais multifonctions s'enclenche dès qu'un régulateur central, Merlin 5064 par ex., active le „mode rafraîchissement“.

- ▷ Un générateur conventionnel peut prendre en charge la préparation d'E.C.S. pendant le régime rafraîchissement.
- ▷ Exemple : voir [76 T-ext min froid (température extérieure minimale pour le mode rafraîchissement) – p. 29].

81 Température enclenchement du relais multifonctions

P81 = 30,0 –90,0 °C : conditions d'enclenchement : voir [80 Fonction du relais MF – p. 30].

82 Différentiel du relais multifonctions

P82 = 2,0–10,0 °C : le relais multifonctions est désactivé lorsque la température mesurée est supérieure à P81 + P82.

Service

97 Autorisation PC (0000 = pas d'autorisation)

P97 = 0000–9999 : code d'accès via lequel il est possible de sélectionner les données du régulateur avec le logiciel PC „ComfortSoft“.

- Modifiez les quatre chiffres du n° de code, puis confirmez avec la touche OK.

98 Tests relais

Le test relais permet de contrôler le raccordement électrique. Chaque sortie relais est successive-

ment activée en modifiant la valeur du paramètre.
Le symbole du relais testé apparaît sur l'affichage.

P98 = 0 : aucun relais

P98 = 1 : pompe circuit direct / relais multifonctions (borne 4)

P98 = 2 : pompe circuit vanne (borne 5)

P98 = 3 : pompe de charge E.C.S. (borne 6)

P98 = 4 : ouverture vanne (borne 7)

P98 = 5 : fermeture vanne (borne 8)

P98 = 6 : brûleur libre de potentiel (bornes 9–10)

- ▷ Pour annuler, ramener le commutateur de sélection sur (Run).
- ▷ Le test relais se termine sinon automatiquement au bout de 10 min.

99 N° logiciel et indice (63.XX)

P99 = 63.00–63.99

- ▷ Pour toute question concernant le régulateur, spécifier le n° du logiciel

Technicien – Mise en service

- 1** Réglage des interrupteurs Dip, voir [Technicien – Réglage des interrupteurs Dip – p. 23].
- 2** Paramétrage, voir [Utilisateur – Paramétrages – p. 8] [Utilisateur – Paramétrer – p. 5] et [Technicien – Paramétrages – p. 24].
 - ▷ Le minimum est de régler l'heure et le jour de la semaine, voir [Réglage de l'heure et du jour de la semaine – p. 5].
- 3** Tester la cohérence des valeurs émises par les sondes, voir [Affichage des températures effectives – p. 5].
- 4** Tester les sorties, voir [98 Tests relais – p. 30].
- 5** Réglage du régime, voir [Réglage du régime – p. 6].
 - ▷ Le régulateur est à présent réglé.

Service

- 1** Noter le régime en cours.
- 2** Tourner le commutateur de sélection sur „Mode“.
- 3** Appuyer sur la touche OK.
 - ▷ L'affichage clignote.
- 4** Tourner le sélecteur incrémenteur en sens horaire jusqu'à .
- 5** Appuyer sur la touche OK.
- 6** Exécution du régime service.
 - ▷ Le générateur chauffe jusqu'à la température maximale réglée via le paramètre 30. Dès que la température atteint le niveau de 65 °C, les circuits seront régulés sur la base de leur température départ maximale respective afin de transférer les calories.
- 7** Pour clôturer le régime service, appuyer sur la touche OK.
- 8** Rétablir avec le sélecteur incrémenteur le régime qui était en cours auparavant.
- 9** Ramener le commutateur de sélection sur (Run).
 - ▷ Le régulateur clôture automatiquement après 15 min. le régime „Service“.

- ▷ L'affichage clignote et indique la température effective du générateur. La température monte tant que la touche OK est appuyée, et ce jusqu'au déclenchement du limiteur de sécurité STB.
- 3** Débloquer manuellement le limiteur.
 - ▷ Si le limiteur STB ne se déclenche pas, l'échanger.
 - ▷ Une fois la touche OK relâchée, les pompes se mettent en marche afin de transférer les calories.

Test STB

- ▷ La température de déclenchement du STB est indiquée dans la notice accompagnant la chaudière.
- ▷ Il n'est pas nécessaire de débrancher ni les pompes circuits chauffage, ni la vanne, pour effectuer le test STB.
- ▷ La sonde chaudière doit être raccordée.
- 1** Tourner le commutateur de sélection sur „Mode“.
- 2** Maintenir la touche OK appuyée.

Accessoires

Module d'ambiance Merlin BM, BM 8 ou télécommande Lago FB

Un module d'ambiance peut être raccordé via le bus de communication CAN. Le module d'ambiance permet de programmer et de superviser l'installation de chauffage depuis le salon. D'où un confort extrême. Pour de plus amples informations techniques, veuillez vous reporter à la notice spécifique du module d'ambiance.

- ▷ Affichage des paramètres Technicien
- ▷ Saisie des paramètres Utilisateur
- ▷ Régulation en fonction de la température ambiante
- ▷ Auto adaptation de la pente (pas pour Lago FB)

Merlin BM

Avec affichage en texte clair dans la langue adéquate ; affichage rétroéclairé à 4 lignes ; une touche est affectée à chaque ligne, grande convivialité.

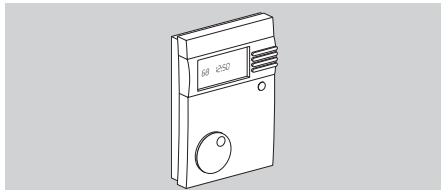

Avec notice en allemand : N° de réf. 99 778 201
Avec notice au choix : N° de réf. 99 778 202
Montage et utilisation, voir la notice jointe.

BM 8

Texte clair dans la langue adéquate et symboles sur l'affichage, manipulation par trois touches, réglage aisé de la consigne de température ambiante par sélecteur incrémenteur, touche dérogation confort et sélection du régime.

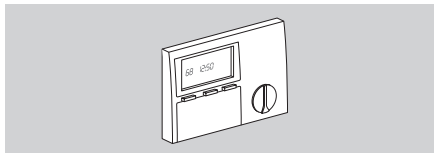

Avec notice en allemand : N° de réf. 99 678 736
Avec notice au choix : N° de réf. 99 678 738
Montage et utilisation, voir la notice jointe.

Lago FB

A programmer comme le régulateur Lago 0321.

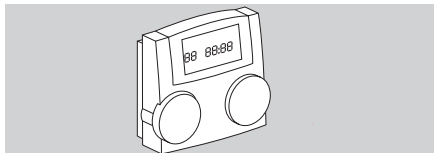

N° de réf. 99 678 860
Montage et utilisation, voir la notice jointe.

Adaptateur PC

Pour la communication entre le régulateur, le bus de communication et un PC. Le programme ComfortSoft permet de programmer et de consulter tous les paramètres spécifiques à l'installation. Il permet également d'effectuer des enregistrements, pour les exploiter ultérieurement sous forme de graphiques ou de tableaux. Vous pouvez télé-

charger le logiciel sous www.docuthek.com. Le module CoCo PC «Active» est nécessaire pour connecter votre PC. Le module CoCo PC «Active» associé à un modem permet également l'envoi de SMS en cas de défauts ou de consulter à distance son installation. Vous pouvez également utiliser le CoCo PC «Mobile» si vous ne voulez ni consultation à distance, ni envoi de SMS en cas de défauts.

CoCo PC «Active»

N° de réf. 99 678 288

Programme de livraison

CoCo PC «Active», notice.
Le câble de raccordement pour l'interface RS232 doit être commandé à part : N° réf. : 99 676 894.

CoCo PC «Mobile»

N° de réf. 99 677 961

Programme de livraison

CoCo PC «Mobile», notice, câble de raccordement pour clé USB A sur clé USB mini B pour bus de communication CAN ou eBus.

Installation et utilisation, voir la notice jointe.

Accessoires

Télécommande FBR2 avec sonde d'ambiance

Télécommande pour sélectionner le régime et régler la consigne de température ambiante

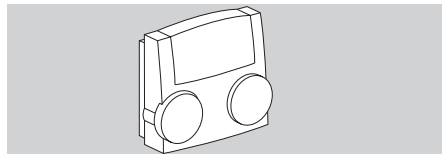

N° de réf. 99 679 161

Montage et utilisation, voir la notice jointe.

Sonde d'ambiance RFB



N° de réf. 99 676 857

Programme de livraison

Sonde d'ambiance

Emplacement

- ▷ Pièce principale séjour, sur une cloison intérieure
- ▷ Éviter la proximité de radiateurs ou de toute autre source de chaleur
- ▷ Ne pas recouvrir par des rideaux ou des tentures
- ▷ Ne pas placer dans les courants d'air
- ▷ Dans la pièce, les thermostats des radiateurs doivent entièrement être ouverts.

Montage

- 1** Retirer la partie supérieure.

- 2** Visser le socle au mur.
- 3** Réaliser les branchements, voir [Technicien – Raccordement électrique – p. 14].
- 4** Replacer la partie supérieure.
- 5** Régler le paramètre 10 ou 15 sur le régulateur.

Sondes

Sonde extérieure AF/AFS



N° de réf. AF, 5 k Ω : 99 679 030

N° de réf. AFS, 1 k Ω : 99 679 001

Programme de livraison

Sonde extérieure, vis et chevilles

Emplacement

- ▷ Si possible sur un mur d'une pièce orientée nord ou nord-est
- ▷ A env. 2,5 m du sol
- ▷ Pas au-dessus d'une fenêtre ou de conduits d'aération

Montage

- 1** Retirer le couvercle de la sonde.
- 2** Fixer la sonde avec les vis fournies.
- 3** Réaliser les branchements, voir [Technicien – Raccordement électrique – p. 14].

Sonde de chaudière KF/KFS Sonde ballon E.C.S. SPF/SPFS



N° de réf. KF/SPF, 5 k Ω , 3 m, \varnothing 6,0x50 :
99 676 769

N° de réf. KFS/SPFS, 1 k Ω , 3 m, \varnothing 6,0x50 :
99 676 682

Emplacement

Dans le doigt de gant du ballon E.C.S. (la plupart du temps, à l'avant du ballon)

Montage

- 1** Bien sécher le doigt de gant.
- 2** Introduire complètement la sonde dans le doigt de gant.
- 3** Réaliser les branchements, voir [Technicien – Raccordement électrique – p. 14].

Sonde départ VF/VFAS



N° de réf. VF, 5 k Ω , 3 m, \varnothing 6,0x50 : 99 679 073

N° de réf. VFAS, 1 k Ω , 3 m, \varnothing 6,0x50 :
99 679 051

Programme de livraison

Sonde départ, pâte thermoconductrice, collier, capuchon presseur, notice

Emplacement

- ▷ Régulation générateur : à la place de la sonde de chaudière KF, le plus près possible de la sortie chaudière, sur la conduite de départ
- ▷ Circuit vanne : à env. 0,5 m derrière la pompe

Montage

- 1** Bien nettoyer la conduite départ.
- 2** Enduire la pâte thermoconductrice sur la sonde.
- 3** Fixer la sonde sur la conduite départ avec le collier.

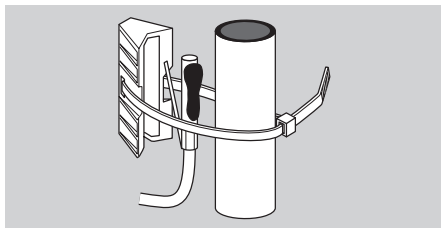

- 4** Réaliser les branchements, voir „[Technicien – Raccordement électrique – p. 14].

Résistance des sondes

Temp. [°C]	5 kΩ NTC : AF, KF, SPF, VF [Ω]	1 kΩ PTC : AFS, KFS, SPFS, VFAS [Ω]
-60	698961	470
-50	333908	520
-40	167835	573
-30	88340	630
-20	48487	690
-10	27648	755
0	16325	823
10	9952	895
20	6247	971

Temp. [°C]	5 kΩ NTC : AF, KF, SPF, VF [Ω]	1 kΩ PTC : AFS, KFS, SPFS, VFAS [Ω]
25	5000	1010
30	4028	1050
40	2662	1134
50	1801	1221
60	1244	1312
70	876	1406
80	628	1505
90	458	1607
100	339	1713
110	255	1823
120	194	1936

- ▷ Utiliser exclusivement les sondes de type identique.
- ▷ Réglage du type de sonde avec l'interrupteur Dip 6, voir [Technicien – Réglage des interrupteurs Dip – p. 23].
- ▷ La résistance d'une télécommande à sonde d'ambiance FBR ou RFB est automatiquement identifiée.

Aide en cas d'anomalie

? Anomalie

! Origine

• Remède

En cas de défaut, le code correspondant s'affichera.

Anomalie	N°	Défauts sondes (coupure/court-circuit)
La vanne reste immobile.	E 69	Sonde départ circuit vanne VF/VFAS
Les pompes ne s'arrêtent pas. Il n'y a plus d'eau chaude.	E 75 E 76	Sonde extérieure AF/AFS Sonde collecteur SPF/SPFS
Les pièces ne se réchauffent pas. Il n'y a plus d'eau chaude.	E 77	Sonde générateur KF/KFS
La pompe multifonctions est arrêtée.	E 79	Sonde pour le relais multifonctions
Il fait trop chaud dans les pièces lorsqu'il y a du soleil.	E 80	Sonde d'ambiance

- Vérifier le raccordement électrique. Echanger éventuellement la sonde.

? L'affichage indique l'erreur n° E 81.

! Erreur EEPROM. Un paramètre non valable a été remplacé par la valeur standard.

- Vérifier les paramètres.

- Couper puis rétablir l'alimentation secteur pour annuler le n° de l'erreur.

? L'affichage indique l'erreur n° E 91.

! L'adresse bus réglée est déjà utilisée par un autre appareil.

- Régler le paramètre 23 sur une autre adresse non utilisée.

? Tous les radiateurs et le ballon E.C.S. sont froids. Cependant, l'affichage du régulateur indique des températures élevées.

? Tous les radiateurs et le ballon E.C.S. sont chauds. Cependant, l'affichage du régulateur indique des températures basses.

! L'interrupteur Dip 6 est réglé sur un type de sonde erroné.

- Régler l'interrupteur Dip 6 :
OFF = Sonde 5 kΩ (KF, SPF, VF, AF...),
ON = Sonde 1 kΩ (KFS, SPFS, VFAS, AFS...)
- ▷ Ne pas utiliser les sondes 1 kΩ avec les sondes 5 kΩ.

? Sur l'affichage des températures effectives apparaissant sur le régulateur, vous constatez que la valeur indiquée ne correspond pas à la température réelle. La température E.C.S. est par ex. en réalité de 20 °C, mais 65 °C sont affichés (ou inversement).

! Les sondes 1 kΩ et les sondes 5 kΩ sont utilisées en même temps.

- Utiliser uniquement les sondes de même résistance.

? Aucune température effective ne s'affiche sur le régulateur.

! Le cavalier entre borne 16 et la masse fait défaut.

- Vérifier le raccordement électrique.

? Les pompes et la vanne apparaissent sur l'affichage, mais ne sont en réalité pas activées.

! Le cavalier entre les bornes 2 et 3 ou entre borne 1 et le bloc N fait défaut.

- Vérifier le raccordement électrique.

? Les pièces ne se réchauffent pas.

! Les circuits ne réagissent pas au réglage du régime.

- Régler les paramètres 08 et 13 = „----“.

! Les cycles horaires apparaissant en bas ne sont pas adaptés au programme horaire voulu.

- Régler le paramètre 19 : P19 = 00 pour circuit direct, P19 = 01 pour circuit vanne.

- Régler les paramètres 08 et 13 = „----“.

? En régime été, l'eau reste froide.

! Paramètre 18 = 03 (E.C.S. 1 h avant chauffage)

- P18 = 01 ou 02.

Si les mesures décrites ici sont vaines, faites appel à l'installateur de votre installation.

- ▷ Notez auparavant le n° du logiciel (paramètre P99).

Caractéristiques techniques

Tension alimentation selon norme DIN IEC 60

038 : 230 V~, ±10%

Consommation : 5 VA max.

Pouvoir de coupure des relais : 250 V~, 2 (2) A

Courant max. sur borne L1' : 6,3 A

Type de protection selon norme DIN EN 60529 :

IP 40

Classe de protection selon norme DIN EN

60730 : II, double isolation

Réserve de marche horloge : >10 heures

Température ambiante admissible en fonctionnement : 0 à 50 °C

Température de stockage admissible : -20 à 60 °C

Humidité admissible, sans condensation :

95 % h. r.

Résistance sonde : NTC 5 k Ω (AF, KF/SPF, VF),

Tolérance en ohm : ±1 % à 25 °C,

Tolérance de température : ±1,3 °C à 25 °C

Résistance sonde :

PTC 1010 Ω , (AFS, KFS, SPFS, VFAS)

Tolérance en ohm : ±1 % à 25 °C,

Tolérance de température : ±0,3 °C à 25 °C

Glossaire

Température départ et retour

La température départ est la température à laquelle la chaudière chauffe l'eau, cette dernière transmettant ensuite la chaleur au circuit de chauffage (aux radiateurs par ex.).

La température retour est la température de l'eau qui revient du circuit de chauffage à la chaudière.

Consigne de température et température effective

La consigne de température désigne la température voulue dans une pièce ou pour l'E.C.S.

La température effective est la température réelle. La fonction du régulateur chauffage est d'adapter la température effective à la consigne.

Température réduit

La température réduit est la consigne de température à laquelle descend le chauffage en dehors des périodes de chauffe (la nuit par ex.). La régler de manière à ce que l'habitation ne refroidisse pas tout en économisant de l'énergie.

Chaudière

On désigne généralement par 'chaudière' le générateur de chaleur. Il peut cependant également s'agir d'un accumulateur.

Circulateur de bouclage

Un circulateur de bouclage fait en sorte qu'il y ait en permanence de l'E.C.S. disponible. L'E.C.S. est

stockée dans le ballon. Le circulateur de bouclage fait circuler l'eau selon le programme horaire en la faisant passer par les conduites d'eau potable.

Pompe retours chaudière

La pompe retours chaudière sert à éviter un trop grand écart de température entre le départ et le retour à hauteur de la chaudière. Pour cela, une partie de l'eau chaude départ est mélangée dans la conduite retour à l'aide d'un dispositif mélangeur pour éviter toute condensation dans la chaudière due au contact des gaz de chauffage avec l'agent caloporteur trop froid. La température minimale requise à cet effet à l'intérieur de la chaudière dépend du combustible (fuel 47 °C, gaz 55 °C). Cela permet de réduire considérablement les risques de corrosion à l'intérieur de la chaudière.

Circuit direct

Dans le circuit direct, la température départ correspond à la température de chaudière, ce qui veut dire que le circuit direct fonctionne à température maximale.

Circuit vanne

Dans le circuit vanne, on ajoute dans la conduite retour de l'eau refroidie à l'eau départ devenue chaude, et ce à l'aide d'un mélangeur à trois voies. Cela permet de faire descendre la température départ. Cela est par ex. important pour les chauffages au sol ne devant fonctionner qu'à des températures départ modérées.

Cycle horaire

Vous pouvez régler dans les programmes horaires au maximum trois cycles horaires par jour, par ex. le matin, le midi et le soir. Pendant un cycle horaire, l'installation chauffe à la consigne de température ambiante confort. L'installation chauffe en régime réduit entre les cycles horaires.

Pompe collecteur

Une pompe collecteur pompe l'eau chaude dans un système à une ou plusieurs chaudières. Elle s'enclenche dès qu'il y a demande de chaleur dans le système.

Pompe de distribution

Une pompe de distribution fonctionne comme une pompe collecteur. Elle s'enclenche dès qu'un récepteur interne du système est demandeur de chaleur.

Légionelles

Les légionelles sont des bactéries qui se développent dans l'eau. Pour éviter les légionelles, la température du ballon d'E.C.S. est portée à 65 °C toutes les 20 charges, ou au minimum une fois par semaine.

Déclaration de conformité



Nous déclarons, en tant que fabricant, que le produit Lago 0321 répond aux exigences fondamentales des directives et normes suivantes.

Directives :

- 73/23/CEE,
- 89/336/CEE

Normes :

- EN 60730-1
- EN 60730-2-9
- EN 55014-1
- EN 55014-2

La fabrication est soumise au système de gestion de qualité selon DIN EN ISO 9001.

Elster GmbH

Scan de la déclaration de conformité (D, GB) – voir www.docuthek.com

Contact

Affectation valeurs circuit

Pour l'installateur

Inscrivez ici la correspondance entre les pièces et les circuits.

Circuit direct	Circuit vanne

Contact

Pour toute assistance technique, vous pouvez également contacter votre agence/représentation la plus proche dont l'adresse est disponible sur Internet ou auprès de la société Elster GmbH.
Sous réserve de modifications techniques visant à améliorer nos produits.

elster
Kromschroder

Elster GmbH
Geschäftssegment Comfort Controls
Kuhbrückenstraße 2-4 · 31785 Hameln
www.kromschroeder.de