

**1 MOTOR
IP67**

Kabelgebundenes
externes Terminal
mit akustischem
und visuellem
Alarm (5 m Kabel)

SANICUBIC® 1

**1 MOTOR
IP68**

Externes
Steuerterminal (4 m
Kabel)



Kabelgebundenes
externes
Terminal mit
akustischem
und visuellem
Alarm (5 m Kabel)

SANICUBIC® 1 WP

SANICUBIC® 1

SANICUBIC® 1 WP

SANICUBIC® 1 und SANICUBIC® 1 WP sind Hebeanlagen speziell für die individuelle Nutzung (Wohnung, bzw. Wohneinheit).

SANICUBIC® 1 ist mit einem akustischen und optischen Alarm am Gerät ausgestattet, der Informationen zur Funktionsfähigkeit des Geräts liefert. **SANICUBIC® 1 WP** verfügt über die höhere Schutzart IP68 und ein externes Steuerterminal für eine leichte Wartung.

Frostfreier Einbau.

Anschlusskombinationen: Sanitärabwässer mehrerer WCs, Grauwasser aus Bad, Küche, Waschküche

Anwendungsbereiche: Wohnungen, komplette Wohneinheit

Max. Förderleistung: 12 m³/h • **Max. Höhe (Q=0 l/min):** 13,50 m

Schutzart von SANICUBIC® 1: IP67

Schutzart von SANICUBIC® 1 WP: IP68

Schutzart des Steuerterminals: IPX4

Behältervolumen: 32 l

Druckleitung Anschluss: DN 50 (Außen-Ø 50 mm)

Einleitungsöffnung:

- 1 Einlass mit Ø 40/50 mm)
- 3 Einlässe mit Ø 40/50/100/110 mm)

Entlüftung: Ø 50 mm)

Stromversorgung: 220–240 V/50 Hz

Motorleistung: 1.500 W

Max. Stromaufnahme: 6 A • **Schutzklasse:** I

Max. Temperatur des zufließenden Abwassers:

Kurzzeitig 70 °C (max. 5 min)

Gewicht (mit Zubehör):

SANICUBIC® 1: 19,76 kg - **SANICUBIC® 1 WP:** 26,65 kg

1 integriertes Rückschlagventil

Kabelgebundenes externes Terminal mit akustischem und optischem Alarm

DIE VORTEILE



Erleichterter Eingriff

- Ausbaubarer Motor und Füllstandssensor:
- Ohne Veränderung der bestehenden Anlage
 - Selbsterklärender Aus- und Wiedereinbau



Hochleistungs-Schneidwerk

- Abfluss durch kleinen Durchmesser (DN 40)
- Förderleistung bis 12 m³/h

- Kabelgebundenes externes Alarmterminal im Lieferumfang
- Verschiedene Einlassdurchmesser
- Höhere Schutzart IP68 bei **SANICUBIC® 1 WP**
- Externes Steuerterminal bei **SANICUBIC® 1 WP**



**NEU
2018**

**Interaktives SMART-
Steuerterminal**
(Verfügbar ab
Quartal III / 2018)



**SANICUBIC® 1 WP kann Über-
oder Unterflur installiert werden.**

SANICUBIC® 1 und SANICUBIC® 1 WP
Fördern von Grau- und
Schwarzwasser bei individueller Nutzung.

EFFIZIENTES SCHNEIDWERK.

Erleichterte Wartung.

Schutzart IP68.*

* Nur **SANICUBIC® 1 WP**



11 m
↑

Externes Steuerterminal (SANICUBIC® 1 WP)

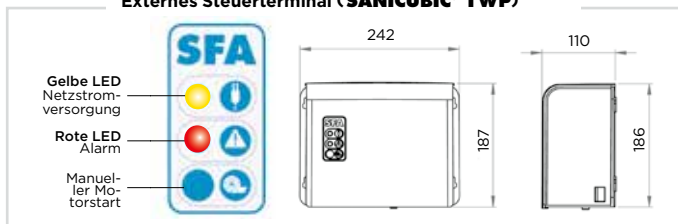

Kabelgebundenes externes Alarmterminal

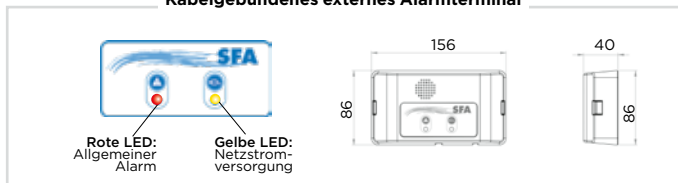

Förderkurve

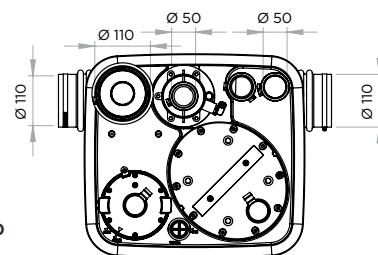
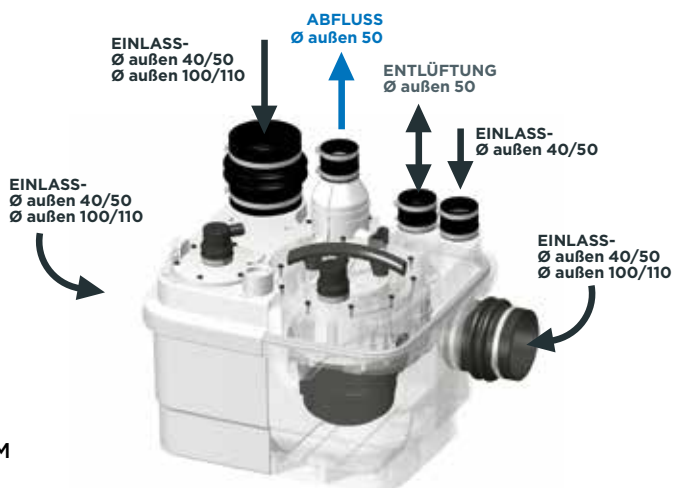
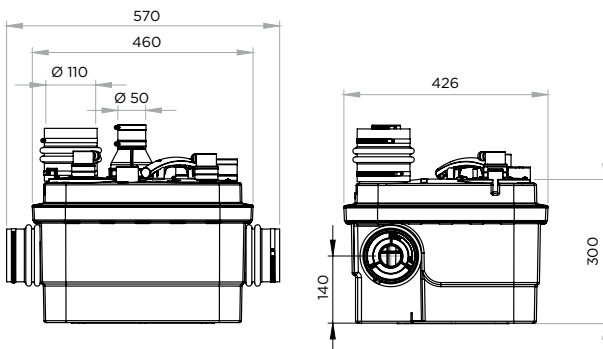
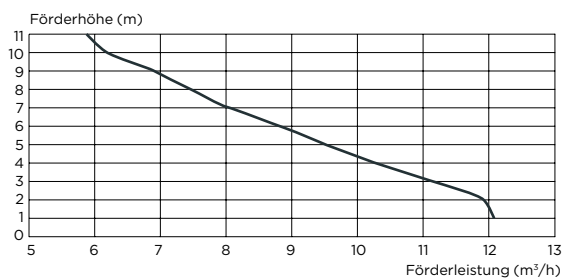

Artikelnummern:

SANICUBIC® 1: 0039NM
GTIN 3308815074429

SANICUBIC® 1 WP: 0039WPNM
GTIN 3308815074436

SANICUBIC® 1 WP mit SMART-Terminal: 0039SMART
GTIN 3308815075440 (Verfügbar ab Quartal III / 2018)

Weitere technische Informationen finden Sie unter WWW.SANIBROY.DE

HOCHLEISTUNGSEBEANLAGEN

AUSWAHLHILFE FÜR DIE GEEIGNETE SANICUBIC®-HEBEANLAGE

↘ Bei der Auswahl einer **SANICUBIC®**-Hebeanlage müssen zwei Kriterien berücksichtigt werden:

1. DIE FÖRDERLEISTUNG

Hierbei handelt es sich um die **in Abhängigkeit von der Art und der Anzahl der an die Hebeanlage angeschlossenen Geräte zu entsorgenden Wassermenge**. Anhand der Förderleistung kann das Volumen pro Zeiteinheit ermittelt werden. Dieses wird in Kubikmetern pro Stunde (m³/h) oder Litern pro Sekunde (l/s) angegeben.

2. DIE GESAMTFÖRDERHÖHE (GFH)

Die GFH **entspricht dem Druck, den die Pumpe zwischen der Ansaug- und der Austrittsstelle liefern muss**.

BERECHNEN DER GESAMTFÖRDERHÖHE

$$GFH = H_{geo} + H_v$$

H_{geo} = geodätische Saughöhe

Hierbei handelt es sich um die Förderhöhe in Metern.

H_v = Summe der Druckverluste in der Druckleitung in Metern Wassersäule.

Druckverluste resultieren aus:

- Reibung der Flüssigkeit an den Wänden der Druckleitung
- Abweichungen der Kanalisation von einem geraden Weg (Winkelstücke, Rückschlagventile usw.)

Die Druckverluste werden in Metern Wassersäule angegeben. Daher müssen sie zur Bestimmung der Gesamtförderhöhe zur geodätischen Saughöhe addiert werden.

PRAXISFALL

Zwei Wohnungen sind an eine Hebeanlage angeschlossen. Die Hebeanlage muss das Abwasser in 4 m Höhe auf einer Länge von 10 m in einem PVC-Rohr mit 50 mm Außendurchmesser fördern.

- **Geodätische Saughöhe:** 4 m.
- **Druckverluste:** Die Länge der Leitung beträgt 10 m. Bei zwei Wohnungen geht man von einer Spitzenfördermenge von 5 m²/h aus. Nach der Druckverlust-Tabelle beträgt die Höhe: 0,038 x 10 = **0,38 m**

ERMITTELN DER FÖRDERLEISTUNG



Auf der Grundlage einer Wohnung mit: 1 WC, 1 Badewanne, 1 Dusche, 1 Waschbecken, 1 Spüle, 1 Waschmaschine, 1 Geschirrspüler

Anzahl der Wohnungen	Förderleistung
1 Wohnung (1–3 Bewohner)	2,5 m³/h
Bis 2 Wohnungen (4–6 Bewohner)	5 m³/h
Bis 4 Wohnungen (7–9 Bewohner)	10 m³/h
Bis 6 Wohnungen (10–12 Bewohner)	15 m³/h

Druckverluste:

Der in dieser Tabelle erhaltene Wert muss mit der Gesamtlänge der Ablaufführung multipliziert werden, um den Gesamtdruckverlust (in Metern Wassersäule) zu ermitteln.

Förderleistung in m ³ /h	Leitungsdurchmesser PVC-Druckrohr			
	Ø INNEN / Ø AUSSEN 40/49	Ø INNEN / Ø AUSSEN 50/60	Ø INNEN / Ø AUSSEN 80/90	Ø INNEN / Ø AUSSEN 102/114
2,5	0,011	–	–	–
5	0,038	0,009	0,001	–
6	0,055	0,013	0,002	–
7	0,067	0,017	0,003	–
8	0,078	0,020	0,003	0,001
9	0,099	0,025	0,004	0,002
10	0,120	0,030	0,005	0,002
12	0,160	0,045	0,006	0,002
15	0,250	0,065	0,009	0,003
20	–	0,100	0,014	0,005
25	–	0,160	0,020	0,008
30	–	0,23	0,030	0,010
40	–	0,35	0,045	0,017

Diese Werte wurden erhöht, um Rückschlagventilen, Winkelstücken usw. Rechnung zu tragen.

→ Die Gesamtförderhöhe beträgt also: 4 m + 0,38 m = **4,38 m**

Die Hebeanlage hat demnach folgende Eigenschaften: **GFH = 4,38 m** und **Förderleistung = 5 m²/h**

Demzufolge erfüllen **SANICUBIC® 2 Classic** und **SANICUBIC® 2 Pro** die Anforderungen.

ABBILDUNGEN ZUR LEISTUNG VON SANICUBIC®

SANICUBIC® 1 und SANICUBIC® 1WP für 1 Wohnung (1-3 Bewohner)

Ermittelte Förderleistung = 2,5 m³/h
Auslassdurchmesser 50 mm (außen)



	Förderstrecke in Metern PVC-Rohrleitung											
	10	15	20	25	30	35	40	45	50	55	60	
Förderhöhe in Metern	1											
2												
3												
4												
5												
6												
7												
8												
9												
10												

SANICUBIC® 2 Classic WP und SANICUBIC® 2 Pro WP für 2 Wohnungen (4-6 Einwohner)

Ermittelte Förderleistung = 5 m³/h
Auslassdurchmesser 50 mm (außen)

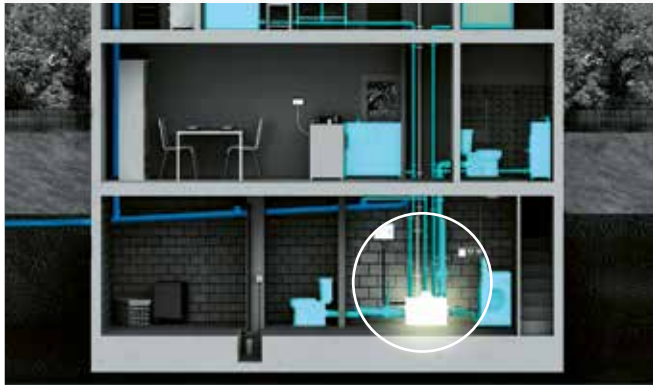

	Förderstrecke in Metern PVC-Rohrleitung											
	10	15	20	25	30	35	40	45	50	55	60	
Förderhöhe in Metern	1											
2												
3												
4												
5												
6												
7												
8												
9												
10												

SANICUBIC® 2 XL für 6 Wohnungen (10-12 Bewohner)

Ermittelte Förderleistung = 15 m³/h
Auslassdurchmesser 80 mm (innen)

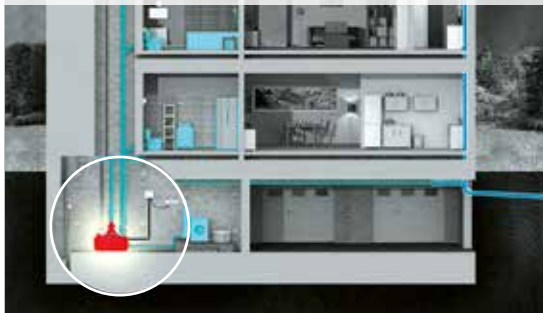

	Förderstrecke in Metern PVC-Rohrleitung														
	10	20	30	40	50	60	70	80	90	100	110	120	130	140	150
Förderhöhe in Metern	1														
2															
3															
4															
5															
6															
7															