



MODELLE 88 + 120



MODELLE 160 + 200

Schallgedämmte Zuluftgeräte, anschlussfertig ausgestattet mit Ventilator, Filter, Heiz- und/oder Kühlregister (siehe Typenschlüssel) und Regelung. Selbsttragende, doppelwandige

**Konstruktion**

- Schall- und wärmedämmende Mineralwollisolierung, 50 mm (40 kg/m<sup>3</sup> / Wärmeleitzahl = 0,037 W/m K), nicht brennbar (Feuerschutz A1 nach EN 13 501.1.)
  - Außenbeschichtung mit Korrosionswiderstand (Klasse RC3) und UV-Strahlenbeständigkeit (Klasse RUV3), gemäß EN 10169, in RAL7024
  - Innenwände aus verzinktem Stahlblech
  - Außenaufstellung möglich, Variante - OI
- beachten Sie, dass dafür wetterfestes Zubehör gewählt werden muss.

**Modelle 48**

- Füße mit Pulverbeschichtung

**Modelle 88 + 120**

- Auf Montageschienen, quer

**Modelle 160 + 200**

- Zweiteilig, auf Montageschienen 100 mm Höhe

**Filter**

- M5 (ePM10 ≥75%) (F7 (ePM1 ≥55%) als Zubehör)

**VDI 6022**

Die Kompaktgeräte der Serie CAIT werden gemäß den Vorgaben der deutschen Lufthygienenorm VDI 6022 gefertigt. Alle Gerätebereiche sind für Wartungsarbeiten durch große Revisionsstüren gut zugänglich und einfach zu reinigen. Alle Materialien im Luftstrom wurden sorgfältig ausgewählt, sodass eine Beeinträchtigung der Luftqualität ausgeschlossen wird.

Die Serie umfasst 5 Modelle mit Luftleistungen bis 20.000 m<sup>3</sup>/h, mit folgender Luftbehandlung:

- Elektroheizregister (E).
- Warmwasserregister (H2/H3).
- Reversible Wasserregister (R3/R4).
- Getrennte Warm -/ Kaltwasserregister (H3 C4 / H2 C3).
- Direktverdampfer (X2 / X3).
- Elektroheizregister + Direktverdampfer (EX2 / EX3).
- Wasserregister KVS-System (KVS) (8 Reihen)
- Wasserregister KVS-System (KVSC) (8 Reihen) + Warmwasserregister



**Integrierte Regelung**

Die Komponenten und Anschlüsse für externes Zubehör sind leicht zugänglich.



**EC-Ventilatoren**

Hocheffiziente, direktangetriebene Laufräder mit EC-Motoren



**Filter**

Standardmäßig sind die Geräte mit M5 Filtern (ePM10 ≥75%) ausgestattet. Sie verfügen über einen weiteren Schacht zur Doppelfilterung, z.B F7 (ePM1 ≥55%) Zubehör



**ETD**  
Bedienterminal



Zuluft  
M5-Filter



F7- Filter  
optional

### Motoren / Laufräder

Plug Fan, rückwärtsgekrümmtes Radiallaufrad aus verzinktem Stahlblech. EC Technik, die Thermokontakte sind in der Elektronik integriert:

- Dreiphasig, Thermokontakte in der Elektronik integriert:
- CAIT-48: 3~ 400V, 50/60Hz, IP54, Wärmeklasse B.
- CAIT-88 bis 200: 3~ 400V, 50/60Hz, IP54, Wärmeklasse F.

Für Betriebstemperaturen von -25°C bis +40°C

### Weiter Eigenschaften:

Alle Modelle sind mit Bedienseite links oder rechts erhältlich.

**OI- Versionen**, mit werkseitigem Wetterschutzdach für die Außenaufstellung.

**Jalousieklappe** bei Modellen 120 bis 200 integriert.

Modelle 48 bis 120 werden als Kompakteinheit geliefert, die **Baugrößen 160 und 200** sind zweiteilig. Jedes Modul hat einen Anschlusskasten

**Drei-Wege-Ventile** sind nicht im Lieferumfang, die Auswahl erfolgt nach den wasserseitigen Daten (Spreizung / Leistung, Druckverlust)

## REGELUNG

Die Geräte sind mit der PRO-REG Regelung ausgestattet, diese ist vorprogrammiert für: Lüftungssysteme mit konstantem Luftvolumen (CAV), konstantem Druck (COP) oder variablem Luftvolumen (VAV). Sensoren als Zubehör notwendig, z.B. Differenzdruckmessumformer für COP oder CO<sub>2</sub> als Raum- oder Kanalsensor\* bei VAV. Zulufttemperaturregelung nach Sollwert, Vorgabe für Heizen / Kühlen. Die Temperaturfühler sind im Gerät vormontiert. Bedienung über Touchdisplay ETD (im Lieferumfang - Kabellänge 10 m mit RJ10 Stecker max. mögliche Länge 50m) Integrierbar in Modbus RS485 und BacNet TCP / IP Kommunikationsnetzwerke.

### CAV - Konstantvolumenstromregelung

Der Regler hält die eingestellten Luftmengen automatisch konstant. Die gewünschten Volumenströme werden am Bedienterminal eingestellt. Zwei Drehzahlstufen stehen zur Verfügung, z.B. kann ein Tag- und Nachtbetrieb oder eine Grund- und Bedarfslüftung zeitgeführt realisiert werden.

Es besteht auch die Möglichkeit einen externen Schalter anzuschließen, z. B. BCCA 2V\*

### VAV - Variable Volumenstromregelung

Der Volumenstrom wird in Abhängigkeit einer Regelgröße, z.B. Luftqualität (z.B. CO<sub>2</sub> oder Luftfeuchte) in dem gewählten Volumenstrombereich automatisch angepasst. Für diese Regelungsvariante ist ein zusätzlicher Fühler\* zur Istwertmessung außerhalb des Geräts erforderlich.

### COP - Konstantdruckregelung

Das teilweise oder komplette Zu- und Abschalten einzelner Anlagenzonen kann durch die Druckkonstanthaltung bedarfsgerecht geregelt werden. (Differenzdruckmessumformer erforderlich.\*) Anbindung an Gebäudeleittechnik möglich (Modbus RTU RS485 / BACnet TCP/IP / Webserver TCP/IP) (\* Zubehör, über S&P Deutschland erhältlich)

## HEIZREGISTER

### Elektroheizregister (E-Modelle)

- Heizstäbe aus Edelstahl (INOX AISI 430).
- Mit zwei Sicherheitsthermostaten (selbsttätig zurückstellend 55°C / manuelle Rückstellung 85°C).
- Proportionale Steuerung durch statisches Relais für die 1. Stufe gefolgt von Sequenzierung für die nachfolgende Stufe.
- Elektrische Entlastungssteuerung in Stufen1 oder 2 möglich.

### Wasserführende Register, alle:

- Ansteuerung des Ventiles mit 24 V Antrieb über 0-10 V Eingangssignal (proportional)
- Register montiert auf Gleitschiene, zugänglich über die Seitenpaneele
- Drei-Wege-Ventil nicht im Lieferumfang

### Warmwasser und reversible Register (H2/H3 und R3/R4/R6/R8)

- 2,3,4,6 oder 8 Reihen Register (Modellabhängig) mit Aluminium-Lamellen auf Kupferrohre aufgedrückt, Gewindeanschlüsse.
- Frostschutz über Anlegefühler.
- Kondensatwanne und Tropfenabscheider aus Edelstahl bei Registern mit Kühlfunktion

### Kaltwasserregister (C3/C4-Modelle)

- 3 oder 4 Reihen Register (Modellabhängig) mit Aluminium-Lamellen auf Kupferrohre aufgedrückt, Gewindeanschlüsse
- Kondensatwanne und Tropfenabscheider aus Edelstahl

### Direktverdampfer (X2/X3-Modelle)

#### Nur Modelle 48 bis 120

- Mit integriertem Direktverdampfer zum Heizen oder Kühlen
- 2 oder 3 Reihen DX-Register (Modellabhängig) mit Aluminium-Lamellen auf Kupferrohre aufgedrückt, glatte Rohrenden (X) oder Gewindeanschlüsse (EIX).
- Kondensatwanne und Tropfenabscheider aus Edelstahl
- Die Regelung des Verdampferkreises, inkl. der nötigen Ventile und Fühlern ist durch eine bauseitige DX-Einheit bereitzustellen. Ein 0-10 V Ausgang (heizen/kühlen) sowie eine Kontakt für den Abtauvorgang ist an der PRO-REG Regelung vorhanden
- COP-Regelung bei DX Modellen ist nicht möglich
- EX Modelle, mit integriertem Elektro Vorheizregister  
18 oder 36 kW bei Baugröße 48  
30 oder 60 kW bei Baugröße 88

### TYPENSCHLÜSSEL

<b>C</b>	<b>A</b>	<b>I</b>	<b>T</b>	-	<b>120</b>	<b>M5</b>	<b>H2</b>	<b>PRO-REG</b>	<b>ID</b>	<b>R</b>	<b>OI</b>
<b>1</b>	<b>2</b>	<b>3</b>	<b>4</b>	<b>5</b>	<b>6</b>	<b>7</b>	<b>8</b>				

- 1 - Serie.**
- 2 - Modell / max. Volumenstrom:**  
**48:** 5000 m<sup>3</sup>/h  
**88:** 9000 m<sup>3</sup>/h  
**120:** 12000 m<sup>3</sup>/h  
**160:** 16000 m<sup>3</sup>/h  
**200:** 20000 m<sup>3</sup>/h
- 3 - Verbauter Filter**  
M5: M5 Filter (Standard) Schacht für Doppelfilterung vorhanden (F7 Filter als Zubehör erhältlich)
- 4 - Mögliche Register**  
**CAIT-48**  
E9 / E27 / E45: Elektroheizregister  
H3: Hot Warmwasserregister  
C4: Kaltwasserregister  
R4: Reversibles Warm-/Kaltwasserregister  
H3 C4: Getrennte Warm-/Kaltwasserregister  
X3: Direktverdampfermodul  
E18 / E36 / X3: Direktverdampfermodul + Elektro Vorheizregister
- Für CAIT-88**  
E30 / E60 / E90: Elektroheizregister  
H3: Warmwasserregister  
C4: Kaltwasserregister

- R4: Reversibles Warm-/Kaltwasserregister  
H3 C4: Getrennte Warm-/Kaltwasserregister  
X2: Direktverdampfermodul  
E30 / E60 / X3: Direktverdampfermodul + Elektro Vorheizregister
- Für CAIT-120**  
E45 / E75 / E105: Elektroheizregister  
H2: Warmwasserregister  
C3: Kaltwasserregister  
R3: Reversibles Warm-/Kaltwasserregister  
H2 C3: Getrennte Warm-/Kaltwasserregister  
X2: Direktverdampfermodul
- Für CAIT-160**  
E75 / E90 / E120 / E150: Elektroheizregister  
H2: Warmwasserregister  
C4: Kaltwasserregister  
R4/R8: Reversibles Warm-/Kaltwasserregister  
H2 C4: Getrennte Warm-/Kaltwasserregister  
R8 H2: Reversibles Warm-/Kaltwasserregister + Warmwasserregister

- Für CAIT-200**  
E90 / E120 / E150 / E165: Elektroheizregister  
H2: Warmwasserregister  
C4: Kaltwasserregister  
R4/R8: Reversibles Warm-/Kaltwasserregister  
H2 C4: Getrennte Warm-/Kaltwasserregister
- 5 - Regelung.**  
**PRO-REG:** Plug & Play
- 6 - Jalousieklappe**  
Ø: Jalousieklappe extern (Zubehör)  
ID: Nur bei CAIT-120, 160 and 200, Jalousieklappe integriert
- 7 - Bedienseite (in Zuluftrichtung)**  
R: Rechts  
L: Links
- 8 - Regendach**  
Ø: Ohne, bei Innenaufstellung  
OI: Mit, Außenaufstellung möglich

### TYPENLISTE

#### E\_AUSFÜHRUNGEN MIT ELEKTROHEIZREGISTER

Modell								Artikel Nr.
CAIT-	48	M5	E9	PRO-REG	-	L	-	5209369700
CAIT-	48	M5	E27	PRO-REG	-	L	-	5209369600
CAIT-	48	M5	E45	PRO-REG	-	L	-	5209369500
CAIT-	88	M5	E30	PRO-REG	-	L	-	5209370000
CAIT-	88	M5	E60	PRO-REG	-	L	-	5209369900
CAIT-	88	M5	E90	PRO-REG	-	L	-	5209369800
CAIT-	120	M5	E45	PRO-REG	ID	L	-	5209370600
CAIT-	120	M5	E75	PRO-REG	ID	L	-	5209370500
CAIT-	120	M5	E105	PRO-REG	ID	L	-	5209370400
CAIT-	160	M5	E75	PRO-REG	ID	L	-	5209053100
CAIT-	160	M5	E90	PRO-REG	ID	L	-	5209053200
CAIT-	160	M5	E120	PRO-REG	ID	L	-	5209052800
CAIT-	160	M5	E150	PRO-REG	ID	L	-	5209053000
CAIT-	200	M5	E90	PRO-REG	ID	L	-	5209055000
CAIT-	200	M5	E120	PRO-REG	ID	L	-	5209054700
CAIT-	200	M5	E150	PRO-REG	ID	L	-	5209054800
CAIT-	200	M5	E165	PRO-REG	ID	L	-	5209054900

Modell								Artikel Nr.
CAIT-	48	M5	E9	PRO-REG	-	R	-	5209364400
CAIT-	48	M5	E27	PRO-REG	-	R	-	5209364300
CAIT-	48	M5	E45	PRO-REG	-	R	-	5209364200
CAIT-	88	M5	E30	PRO-REG	-	R	-	5209364700
CAIT-	88	M5	E60	PRO-REG	-	R	-	5209364600
CAIT-	88	M5	E90	PRO-REG	-	R	-	5209364500
CAIT-	120	M5	E45	PRO-REG	ID	R	-	5209365300
CAIT-	120	M5	E75	PRO-REG	ID	R	-	5209365200
CAIT-	120	M5	E105	PRO-REG	ID	R	-	5209365100
CAIT-	160	M5	E75	PRO-REG	ID	R	-	5209051800
CAIT-	160	M5	E90	PRO-REG	ID	R	-	5209051900
CAIT-	160	M5	E120	PRO-REG	ID	R	-	5209051600
CAIT-	160	M5	E150	PRO-REG	ID	R	-	5209051700
CAIT-	200	M5	E90	PRO-REG	ID	R	-	5209053600
CAIT-	200	M5	E120	PRO-REG	ID	R	-	5209053300
CAIT-	200	M5	E150	PRO-REG	ID	R	-	5209053400
CAIT-	200	M5	E165	PRO-REG	ID	R	-	5209053500



E\_OI AUSFÜHRUNGEN MIT ELEKTROHEIZREGISTER, FÜR AUSSENAUFSTELLUNG

Modell								Artikel Nr.
CAIT-	48	M5	E9	PRO-REG	-	L	OI	5209367000
CAIT-	48	M5	E27	PRO-REG	-	L	OI	5209366900
CAIT-	48	M5	E45	PRO-REG	-	L	OI	5209366800
CAIT-	88	M5	E30	PRO-REG	-	L	OI	5209367300
CAIT-	88	M5	E60	PRO-REG	-	L	OI	5209367200
CAIT-	88	M5	E90	PRO-REG	-	L	OI	5209367100
CAIT-	120	M5	E45	PRO-REG	ID	L	OI	5209367900
CAIT-	120	M5	E75	PRO-REG	ID	L	OI	5209367800
CAIT-	120	M5	E105	PRO-REG	ID	L	OI	5209367700
CAIT-	160	M5	E75	PRO-REG	ID	L	OI	5209052600
CAIT-	160	M5	E90	PRO-REG	ID	L	OI	5209052700
CAIT-	160	M5	E120	PRO-REG	ID	L	OI	5209052400
CAIT-	160	M5	E150	PRO-REG	ID	L	OI	5209052500
CAIT-	200	M5	E90	PRO-REG	ID	L	OI	5209054600
CAIT-	200	M5	E120	PRO-REG	ID	L	OI	5209054200
CAIT-	200	M5	E150	PRO-REG	ID	L	OI	5209054300
CAIT-	200	M5	E165	PRO-REG	ID	L	OI	5209054400

Modell								Artikel Nr.
CAIT-	48	M5	E9	PRO-REG	-	R	OI	5209361700
CAIT-	48	M5	E27	PRO-REG	-	R	OI	5209361600
CAIT-	48	M5	E45	PRO-REG	-	R	OI	5209361500
CAIT-	88	M5	E30	PRO-REG	-	R	OI	5209362000
CAIT-	88	M5	E60	PRO-REG	-	R	OI	5209361900
CAIT-	88	M5	E90	PRO-REG	-	R	OI	5209361800
CAIT-	120	M5	E45	PRO-REG	ID	R	OI	5209362600
CAIT-	120	M5	E75	PRO-REG	ID	R	OI	5209362500
CAIT-	120	M5	E105	PRO-REG	ID	R	OI	5209362400
CAIT-	160	M5	E75	PRO-REG	ID	R	OI	5209052200
CAIT-	160	M5	E90	PRO-REG	ID	R	OI	5209052300
CAIT-	160	M5	E120	PRO-REG	ID	R	OI	5209052000
CAIT-	160	M5	E150	PRO-REG	ID	R	OI	5209052100
CAIT-	200	M5	E90	PRO-REG	ID	R	OI	5209054100
CAIT-	200	M5	E120	PRO-REG	ID	R	OI	5209053800
CAIT-	200	M5	E150	PRO-REG	ID	R	OI	5209053900
CAIT-	200	M5	E165	PRO-REG	ID	R	OI	5209054000

H\_ AUSFÜHRUNGEN MIT WARMWASSERHEIZREGISTER

Modell								Artikel Nr.
CAIT-	48	M5	H3	PRO-REG	-	L	-	5209370700
CAIT-	88	M5	H3	PRO-REG	-	L	-	5209370800
CAIT-	120	M5	H2	PRO-REG	ID	L	-	5209370900
CAIT-	160	M5	H2	PRO-REG	ID	L	-	5209048800
CAIT-	200	M5	H2	PRO-REG	ID	L	-	5209049200

Modell								Artikel Nr.
CAIT-	48	M5	H3	PRO-REG	-	R	-	5209365400
CAIT-	88	M5	H3	PRO-REG	-	R	-	5209365500
CAIT-	120	M5	H2	PRO-REG	ID	R	-	5209365600
CAIT-	160	M5	H2	PRO-REG	ID	R	-	5209048400
CAIT-	200	M5	H2	PRO-REG	ID	R	-	5209048900

H\_OI MIT WARMWASSERHEIZREGISTER, FÜR AUSSENAUFSTELLUNG

Modell								Artikel Nr.
CAIT-	48	M5	H3	PRO-REG	-	L	OI	5209368000
CAIT-	88	M5	H3	PRO-REG	-	L	OI	5209368100
CAIT-	120	M5	H2	PRO-REG	ID	L	OI	5209368200
CAIT-	160	M5	H2	PRO-REG	ID	L	OI	5209048600
CAIT-	200	M5	H2	PRO-REG	ID	L	OI	5209049100

Modell								Artikel Nr.
CAIT-	48	M5	H3	PRO-REG	-	R	OI	5209362700
CAIT-	88	M5	H3	PRO-REG	-	R	OI	5209362800
CAIT-	120	M5	H2	PRO-REG	ID	R	OI	5209362900
CAIT-	160	M5	H2	PRO-REG	ID	R	OI	5209048500
CAIT-	200	M5	H2	PRO-REG	ID	R	OI	5209049000

C\_ AUSFÜHRUNGEN MIT KALTWASSERHEIZREGISTER

Modell								Artikel Nr.
CAIT-	48	M5	C4	PRO-REG	-	L	-	5209371000
CAIT-	88	M5	C4	PRO-REG	-	L	-	5209371100
CAIT-	120	M5	C3	PRO-REG	ID	L	-	5209371200
CAIT-	160	M5	C4	PRO-REG	ID	L	-	5209051000
CAIT-	200	M5	C4	PRO-REG	ID	L	-	5209051500

Modell								Artikel Nr.
CAIT-	48	M5	C4	PRO-REG	-	R	-	5209365700
CAIT-	88	M5	C4	PRO-REG	-	R	-	5209365800
CAIT-	120	M5	C3	PRO-REG	ID	R	-	5209365900
CAIT-	160	M5	C4	PRO-REG	ID	R	-	5209050700
CAIT-	200	M5	C4	PRO-REG	ID	R	-	5209051200

C\_OI AUSFÜHRUNGEN MIT KALTWASSERHEIZREGISTER, FÜR AUSSENAUFSTELLUNG

Modell								Artikel Nr.
CAIT-	48	M5	C4	PRO-REG	-	L	OI	5209368300
CAIT-	88	M5	C4	PRO-REG	-	L	OI	5209368400
CAIT-	120	M5	C3	PRO-REG	ID	L	OI	5209368500
CAIT-	160	M5	C4	PRO-REG	ID	L	OI	5209050900
CAIT-	200	M5	C4	PRO-REG	ID	L	OI	5209051400

Modell								Artikel Nr.
CAIT-	48	M5	C4	PRO-REG	-	R	OI	5209363000
CAIT-	88	M5	C4	PRO-REG	-	R	OI	5209363100
CAIT-	120	M5	C3	PRO-REG	ID	R	OI	5209363200
CAIT-	160	M5	C4	PRO-REG	ID	R	OI	5209050800
CAIT-	200	M5	C4	PRO-REG	ID	R	OI	5209051300

R\_ AUSFÜHRUNGEN MIT REVERSIBLEM WASSERREGISTER

Modell								Artikel Nr.
CAIT-	48	M5	R4	PRO-REG	-	L	-	5209371300
CAIT-	88	M5	R4	PRO-REG	-	L	-	5209371400
CAIT-	120	M5	R3	PRO-REG	ID	L	-	5209371500
CAIT-	160	M5	R4	PRO-REG	ID	L	-	5209056700
CAIT-	200	M5	R4	PRO-REG	ID	L	-	5209057500

Modell								Artikel Nr.
CAIT-	48	M5	R4	PRO-REG	-	R	-	5209352500
CAIT-	88	M5	R4	PRO-REG	-	R	-	5209366000
CAIT-	120	M5	R3	PRO-REG	ID	R	-	5209366100
CAIT-	160	M5	R4	PRO-REG	ID	R	-	5209056100
CAIT-	200	M5	R4	PRO-REG	ID	R	-	5209056900

R\_OI AUSFÜHRUNGEN MIT REVERSIBLEM WASSERREGISTER, FÜR AUSSENAUFSTELLUNG

Modell								Artikel Nr.
CAIT-	48	M5	R4	PRO-REG	-	L	OI	5209368600
CAIT-	88	M5	R4	PRO-REG	-	L	OI	5209368700
CAIT-	120	M5	R3	PRO-REG	ID	L	OI	5209368800
CAIT-	160	M5	R4	PRO-REG	ID	L	OI	5209056500
CAIT-	200	M5	R4	PRO-REG	ID	L	OI	5209057300

Modell								Artikel Nr.
CAIT-	48	M5	R4	PRO-REG	-	R	OI	5209363300
CAIT-	88	M5	R4	PRO-REG	-	R	OI	5209363400
CAIT-	120	M5	R3	PRO-REG	ID	R	OI	5209363500
CAIT-	160	M5	R4	PRO-REG	ID	R	OI	5209056300
CAIT-	200	M5	R4	PRO-REG	ID	R	OI	5209057100

H\_C\_ AUSFÜHRUNGEN MIT GETRENNTM WARM- / KALTWASSERREGISTER

Modell								Artikel Nr.
CAIT-	48	M5	H3 C4	PRO-REG	-	L	-	5209371600
CAIT-	88	M5	H3 C4	PRO-REG	-	L	-	5209371700
CAIT-	120	M5	H2 C3	PRO-REG	ID	L	-	5209371800
CAIT-	160	M5	H2 C4	PRO-REG	ID	L	-	5209049800
CAIT-	200	M5	H2 C4	PRO-REG	ID	L	-	5209050200

Modell								Artikel Nr.
CAIT-	48	M5	R4	PRO-REG	-	R	OI	5209363300
CAIT-	88	M5	R4	PRO-REG	-	R	OI	5209363400
CAIT-	120	M5	R3	PRO-REG	ID	R	OI	5209363500
CAIT-	160	M5	R4	PRO-REG	ID	R	OI	5209056300
CAIT-	200	M5	R4	PRO-REG	ID	R	OI	5209057100

H\_C\_OI AUSFÜHRUNGEN MIT GETRENNTM WARM- / KALTWASSERREGISTER, FÜR AUSSENAUFSTELLUNG

Modell								Artikel Nr.
CAIT-	48	M5	H3 C4	PRO-REG	-	L	OI	5209368900
CAIT-	88	M5	H3 C4	PRO-REG	-	L	OI	5209369000
CAIT-	120	M5	H2 C3	PRO-REG	ID	L	OI	5209369100
CAIT-	160	M5	H2 C4	PRO-REG	ID	L	OI	5209049600
CAIT-	200	M5	H2 C4	PRO-REG	ID	L	OI	5209050100

Modell								Artikel Nr.
CAIT-	48	M5	H3 C4	PRO-REG	-	R	OI	5209363600
CAIT-	88	M5	H3 C4	PRO-REG	-	R	OI	5209363700
CAIT-	120	M5	H2 C3	PRO-REG	ID	R	OI	5209363800
CAIT-	160	M5	H2 C4	PRO-REG	ID	R	OI	5209049400
CAIT-	200	M5	H2 C4	PRO-REG	ID	R	OI	5209050000

X\_ AUSFÜHRUNGEN MIT DIREKTVERDAMPFER

Modell								Artikel Nr.
CAIT-	48	M5	X3	PRO-REG	-	L	-	5209371900
CAIT-	88	M5	X2	PRO-REG	-	L	-	5209372000
CAIT-	120	M5	X2	PRO-REG	ID	L	-	5209372100

Modell								Artikel Nr.
CAIT-	48	M5	X3	PRO-REG	-	R	-	5209366500
CAIT-	88	M5	X2	PRO-REG	-	R	-	5209366600
CAIT-	120	M5	X2	PRO-REG	ID	R	-	5209366700

X\_OI AUSFÜHRUNGEN MIT DIREKTVERDAMPFER, FÜR AUSSENAUFSTELLUNG

Modell								Artikel Nr.
CAIT-	48	M5	X3	PRO-REG	-	L	OI	5209369200
CAIT-	88	M5	X2	PRO-REG	-	L	OI	5209369300
CAIT-	120	M5	X2	PRO-REG	ID	L	OI	5209369400

Modell								Artikel Nr.
CAIT-	48	M5	X3	PRO-REG	-	R	OI	5209363900
CAIT-	88	M5	X2	PRO-REG	-	R	OI	5209364000
CAIT-	120	M5	X2	PRO-REG	ID	R	OI	5209364100

E\_X\_ AUSFÜHRUNGEN MIT DIREKTVERDAMPFER UND MIT INTEGRIERTEM ELEKTRO VORHEIZREGISTER

Modell								Artikel Nr.
CAIT-	48	M5	E18 X3	PRO-REG	-	L	-	L012800085
CAIT-	48	M5	E36 X3	PRO-REG	-	L	-	5209055500
CAIT-	88	M5	E30 X3	PRO-REG	ID	L	-	L012800087
CAIT-	88	M5	E60 X3	PRO-REG	ID	L	-	5209055900

Modell								Artikel Nr.
CAIT-	48	M5	E18 X3	PRO-REG	-	R	-	L012800091
CAIT-	48	M5	E36 X3	PRO-REG	-	R	-	5209055100
CAIT-	88	M5	E30 X3	PRO-REG	ID	R	-	L012800089
CAIT-	88	M5	E60 X3	PRO-REG	ID	R	-	5209055600

E\_X\_OI AUSFÜHRUNGEN MIT DIREKTVERDAMPFER UND MIT INTEGRIERTEM ELEKTRO VORHEIZREGISTER, FÜR AUSSENAUFSTELLUNG

Modell								Artikel Nr.
CAIT-	48	M5	E18 X3	PRO-REG	-	L	OI	L012800084
CAIT-	48	M5	E36 X3	PRO-REG	-	L	OI	5209055400
CAIT-	88	M5	E30 X3	PRO-REG	ID	L	OI	L012800086
CAIT-	88	M5	E60 X3	PRO-REG	ID	L	OI	5209055800

Modell								Artikel Nr.
CAIT-	48	M5	E18 X3	PRO-REG	-	R	OI	L012800090
CAIT-	48	M5	E36 X3	PRO-REG	-	R	OI	5209055300
CAIT-	88	M5	E30 X3	PRO-REG	ID	R	OI	L012800088
CAIT-	88	M5	E60 X3	PRO-REG	ID	R	OI	5209055700

KVS AUSFÜHRUNGEN FÜR KVS-SYSTEM

Modell								Artikel Nr.
CAIT-	48	M5	KVS	PRO-REG	-	L	-	L012800032
CAIT-	88	M5	KVS	PRO-REG	-	L	-	L012800034
CAIT-	120	M5	KVS	PRO-REG	ID	L	-	L012800036
CAIT-	160	M5	KVS	PRO-REG	ID	L	-	5209056800
CAIT-	200	M5	KVS	PRO-REG	ID	L	-	5209057600

Modell								Artikel Nr.
CAIT-	48	M5	KVS	PRO-REG	-	R	-	L012800033
CAIT-	88	M5	KVS	PRO-REG	-	R	-	L012800035
CAIT-	120	M5	KVS	PRO-REG	ID	R	-	L012800037
CAIT-	160	M5	KVS	PRO-REG	ID	R	-	5209056200
CAIT-	200	M5	KVS	PRO-REG	ID	R	-	5209057000

KVS OI AUSFÜHRUNGEN FÜR KVS-SYSTEM, FÜR AUSSENAUFSTELLUNG

Modell								Artikel Nr.
CAIT-	48	M5	KVS	PRO-REG	-	L	OI	L012800038
CAIT-	88	M5	KVS	PRO-REG	-	L	OI	L012800040
CAIT-	120	M5	KVS	PRO-REG	ID	L	OI	L012800042
CAIT-	160	M5	KVS	PRO-REG	ID	L	OI	5209056600
CAIT-	200	M5	KVS	PRO-REG	ID	L	OI	5209057400

Modell								Artikel Nr.
CAIT-	48	M5	KVS	PRO-REG	-	R	OI	L012800039
CAIT-	88	M5	KVS	PRO-REG	-	R	OI	L012800041
CAIT-	120	M5	KVS	PRO-REG	ID	R	OI	L012800043
CAIT-	160	M5	KVS	PRO-REG	ID	R	OI	5209056400
CAIT-	200	M5	KVS	PRO-REG	ID	R	OI	5209057200

KVSC AUSFÜHRUNGEN FÜR KVS-SYSTEM MIT ZUSÄTZLICHEM WW-REGISTER

Modell								Artikel Nr.
CAIT-	48	M5	KVSC	PRO-REG	-	L	-	L012800044
CAIT-	88	M5	KVSC	PRO-REG	-	L	-	L012800046
CAIT-	120	M5	KVSC	PRO-REG	ID	L	-	L012800048
CAIT-	160	M5	KVSC	PRO-REG	ID	L	-	5209058000
CAIT-	200	M5	KVSC	PRO-REG	ID	L	-	5209058400

Modell								Artikel Nr.
CAIT-	48	M5	KVSC	PRO-REG	-	R	-	L012800045
CAIT-	88	M5	KVSC	PRO-REG	-	R	-	L012800047
CAIT-	120	M5	KVSC	PRO-REG	ID	R	-	L012800049
CAIT-	160	M5	KVSC	PRO-REG	ID	R	-	5209057700
CAIT-	200	M5	KVSC	PRO-REG	ID	R	-	5209058100

KVSC OI AUSFÜHRUNGEN FÜR KVS-SYSTEM MIT ZUSÄTZLICHEM WW-REGISTER

Modell								Artikel Nr.
CAIT-	48	M5	KVSC	PRO-REG	-	L	OI	L012800050
CAIT-	88	M5	KVSC	PRO-REG	-	L	OI	L012800052
CAIT-	120	M5	KVSC	PRO-REG	ID	L	OI	L012800054
CAIT-	160	M5	KVSC	PRO-REG	ID	L	OI	5209057900
CAIT-	200	M5	KVSC	PRO-REG	ID	L	OI	5209058300

Modell								Artikel Nr.
CAIT-	48	M5	KVSC	PRO-REG	-	R	OI	L012800051
CAIT-	88	M5	KVSC	PRO-REG	-	R	OI	L012800053
CAIT-	120	M5	KVSC	PRO-REG	ID	R	OI	L012800055
CAIT-	160	M5	KVSC	PRO-REG	ID	R	OI	5209057800
CAIT-	200	M5	KVSC	PRO-REG	ID	R	OI	5209058200



### GERÄTEAUSSTATTUNG UND FUNKTIONEN

	Elektroheizregister (E9..E165)	Warmwasserregister (H2/H3)	Kaltwasserregister (C3/C4)	Reversibles Register (R3/R4)	Warm- und Kaltwasserregister (H2 C3 / H3 C4)	Direktverdampfer (X3/X4)*
<b>GRUNDLEGENDE EIGENSCHAFTEN</b>						
- Ein Netzanschlusspunkt mit Revisionsschalter für die gesamte Einheit	●	●	●	●	●	●
- Einfacher Zugang zu Regler und Klemmenkasten	●	●	●	●	●	●
- Außenlufttemperatursensor	●	●	●	●	●	●
- Zulufttemperatursensor	●	●	●	●	●	●
- Frostschuttsensor für internes Wasserregister		●		●	●	
- Umschaltthermostat THCO (Kühlen/Heizen) bei reversiblen Wasserregister				●		
- Abluft- oder Raumtemperatursensor (TGK3 PT1000 oder TGR5 PT1000)	○	○	○	○	○	○
- Ansteuerung des Drei-Wege-Ventils mit Stellantrieb - proportional 0-10V	○	○	○	○	○	○
- Filterüberwachung	●	●	●	●	●	●
<b>REGELUNGSFUNKTIONEN</b>						
- Zeitsteuerung (Wochen-, Urlaubsprogramm usw.)	●	●	●	●	●	●
- BOOST-Funktion, Übersteuerung des aktiven Programm	●	●	●	●	●	●
- EIN/AUS -Schaltung durch externes Signal	●	●	●	●	●	●
<b>CAV - Konstanter Volumenstrom</b>	●	●	●	●	●	●
- Zweistufiger Betrieb möglich						
<b>VAV - Variabler Volumenstrom</b>	●	●	●	●	●	●
- Der Volumenstrom wird in Abhängigkeit der gewählten Führungsgröße Luftqualität CO <sub>2</sub> , VOC oder relative Feuchte (Zubehör) automatisch angepasst (0-10V Steuersignal)						
<b>COP - Konstanter Druck</b>	●	●	●	●	●	●
- Der Anlagendruck wird mittels Differenzdruckmessumformer (Zubehör) automatisch konstant gehalten						
<b>Regelung internes Wasserregister</b>						
- Ansteuerung des Drei-Wege-Ventils mit Stellantrieb (Zubehör)		○	○	○	○	⊛
<b>Regelung internes Elektroheizregister</b>						
- Puls-Weiten-Modulation-Regler (0-10V) proportional	●					
<b>Regelung externes Elektroheizregister (Zubehör)</b>						
- Puls-Weiten-Modulation-Regler (0-10V) proportional	○	○	○	○	○	○
- Ansteuerung externer motorischer Außenluftverschlussklappen (24 V)	●	●	●	●	●	●
<b>FEHLER- UND ALARMFUNKTIONEN</b>						
- Filterüberwachung mit Anzeige im Display	●	●	●	●	●	●
- Funktionsüberwachung der angeschlossenen Sensoren	●	●	●	●	●	●
- Laufüberwachung der Ventilatoren	●	●	●	●	●	●
- Sollwertüberwachung (Volumenstrom, Druck, Temperatur)	●	●	●	●	●	●
- Potentialfreier Kontakt (z. B. Abschaltung bei Feueralarmmeldung)	●	●	●	●	●	●
- Fehlerübermittlung zwischen Regeleinheit und Bedienteil	●	●	●	●	●	●
- Frostschutzfunktion für Wasserregister (Überwachung der RL Temp.)		●		●	●	
- Alarmspeicher (der letzten 40 Alarmmeldungen)	●	●	●	●	●	●
<b>KOMMUNIKATION</b>						
- Bedienterminal mit „Touchdisplay“ (inkl. 10 m Kabel, mit RJ10 Stecker)	●	●	●	●	●	●
- MODBUS (über einen integrierten Datenübertragungseingang RS485)	●	●	●	●	●	●
- BACNET IP an TCP/IP Port	●	●	●	●	●	●
- Webserver Application an TCP/IP Port	●	●	●	●	●	●

● Serienmäßig

○ Optional oder durch Zubehör

### HINWEISE:

#### KVS / KVSC -> Die Regelung kann die Umwälzpumpe des Glykolkreises ansteuern:

- EIN/AUS (ohne die Verwendung eines Bypass-Ventils in der Schaltung),
- EIN/AUS mit der Kontrolle des Bypass-Ventils,
- Mit variabler Geschwindigkeit ohne Bypass-Ventil.

#### ⊛ DX -> Direktverdampferregister Hinweise:

- Die Regelung des Direktverdampferregisters muss von der Expansionseinheit gesteuert werden, die PRO-REG Regelung liefert ein 0-10V Signal, Wärme / Kälte Anforderung
- Die PRO-REG Regelung verfügt über einen Signaleingang für den Abtauvorgang der DX-Gruppe, um den Ventilator zu stoppen.
- \* Das vorgeschaltete Elektroheizregister heizt die Außenluft autark auf + 13°C (Werkseinstellung) vor.

TECHNISCHE DATEN

Überprüfen Sie vor der Installation, ob die auf dem Typenschild angegebenen elektrischen Eigenschaften des Produkts (Spannung, Leistung, Frequenz usw.) mit denen der vorgesehenen Stromversorgung übereinstimmen.

Elektroheizregister (E9..E165)	Gesamte Einheit			Ventilator			Elektroheizregister	
	Spannungsversorgung	Gesamtleistung [kW]	Gesamtstrom [A]	Max, Drehzahl [1/min]	Leistungsaufnahme* [kW]	Motorstrom [A]	Heizleistung [kW]	Schaltgruppen: Anzahl x [kW]
CAIT-48 M5 E9	3/400V, 50Hz	11	15	2140	1000	1,7	9	3x3kW
CAIT-48 M5 E27	3/400V, 50Hz	30	43	2140	1000	1,7	27	9x3kW
CAIT-48 M5 E45	3/400V, 50Hz	48	70	2140	1000	1,7	45	15x3kW
CAIT-88 M5 E30	3/400V, 50Hz	34	50	2040	2730	4,2	30	6x5kW
CAIT-88 M5 E60	3/400V, 50Hz	66	95	2040	2730	4,2	60	12x5kW
CAIT-88 M5 E90	3/400V, 50Hz	97	141	2040	2730	4,2	90	18x5kW
CAIT-120 M5 E45	3/400V, 50Hz	53	78	1500	5700	9	45	9x5kW
CAIT-120 M5 E75	3/400V, 50Hz	85	123	1500	5700	9	75	15x5kW
CAIT-120 M5 E105	3/400V, 50Hz	116	169	1500	5700	9	105	21x5kW
CAIT-160 M5 E75	3/400V, 50Hz	80	116	1760	5000	8	75	15x5kW
CAIT-160 M5 E90	3/400V, 50Hz	95	138	1760	5000	8	90	18x5kW
CAIT-160 M5 E120	3/400V, 50Hz	125	181	1760	5000	8	120	24x5kW
CAIT-160 M5 E150	3/400V, 50Hz	155	224	1760	5000	8	150	30x5kW
CAIT-200 M5 E90	3/400V, 50Hz	101	146	2600	10500	16	90	18x5kW
CAIT-200 M5 E120	3/400V, 50Hz	131	189	2600	10500	16	120	24x5kW
CAIT-200 M5 E150	3/400V, 50Hz	161	233	2600	10500	16	150	30x5kW
CAIT-200 M5 E165	3/400V, 50Hz	176	254	2600	10500	16	165	33x5kW

\*Baugröße 200 die Summe für beide Motoren

Warmwasserregister (H2/H3)	Gesamte Einheit			Ventilator		
	Spannungsversorgung	Gesamtleistung [kW]	Gesamtstrom [A]	Max, Drehzahl [1/min]	Leistungsaufnahme* [kW]	Motorstrom [A]
CAIT-48 M5 H3	3/400V, 50Hz	1,2	2	2140	1000	1,7
CAIT-88 M5 H3	3/400V, 50Hz	3	4,5	2040	2730	4,2
CAIT-120 M5 H2	3/400V, 50Hz	6	9	1500	5700	9
CAIT-160 M5 H2	3/400V, 50Hz	5	8	1760	5000	8
CAIT-200 M5 H2	3/400V, 50Hz	11	16	2600	10500	16

\*Baugröße 200 die Summe für beide Motoren

Kaltwasserregister (C3/C4)	Gesamte Einheit			Ventilator		
	Spannungsversorgung	Gesamtleistung [kW]	Gesamtstrom [A]	Max, Drehzahl [1/min]	Leistungsaufnahme* [kW]	Motorstrom [A]
CAIT-48 M5 C4	3/400V, 50Hz	1,2	2	2140	1000	1,7
CAIT-88 M5 C4	3/400V, 50Hz	3	4,5	2040	2730	4,2
CAIT-120 M5 C3	3/400V, 50Hz	6	9	1500	5700	9
CAIT-160 M5 C4	3/400V, 50Hz	5	8	1760	5000	8
CAIT-200 M5 C4	3/400V, 50Hz	11	16	2600	10500	16

\*Baugröße 200 die Summe für beide Motoren

Reversibles Register (R3/R4)	Gesamte Einheit			Ventilator		
	Spannungsversorgung	Gesamtleistung [kW]	Gesamtstrom [A]	Max, Drehzahl [1/min]	Leistungsaufnahme* [kW]	Motorstrom [A]
CAIT-48 M5 R4	3/400V, 50Hz	1,2	2	2140	1000	1,7
CAIT-88 M5 R4	3/400V, 50Hz	3	4,5	2040	2730	4,2
CAIT-120 M5 R3	3/400V, 50Hz	6	9	1500	5700	9
CAIT-160 M5 R4/R8	3/400V, 50Hz	5	8	1760	5000	8
CAIT-200 M5 R4/R8	3/400V, 50Hz	11	16	2600	10500	16

\*Baugröße 200 die Summe für beide Motoren



### TECHNISCHE DATEN

Überprüfen Sie vor der Installation, ob die auf dem Typenschild angegebenen elektrischen Eigenschaften des Produkts (Spannung, Leistung, Frequenz usw.) mit denen der vorgesehenen Stromversorgung übereinstimmen.

Warm- und Kaltwasserregister (H2 C3 / H3 C4)	Gesamte Einheit			Ventilator		
	Spannungsversorgung	Gesamtleistung [kW]	Gesamtstrom [A]	Max, Drehzahl [1/min]	Leistungsaufnahme* [kW]	Motorstrom [A]
CAIT-48 M5 H3 C4	3/400V, 50Hz	1,2	2	2140	1000	1,7
CAIT-88 M5 H3 C4	3/400V, 50Hz	3	4,5	2040	2730	4,2
CAIT-120 M5 H2 C3	3/400V, 50Hz	6	9	1500	5700	9
CAIT-160 M5 H2 C4	3/400V, 50Hz	5	8	1760	5000	8
CAIT-200 M5 H2 C4	3/400V, 50Hz	11	16	2600	10500	16

\*Baugröße 200 die Summe für beide Motoren

Direktverdampfer (X3/X4)	Gesamte Einheit			Ventilator		
	Spannungsversorgung	Gesamtleistung [kW]	Gesamtstrom [A]	Max, Drehzahl [1/min]	Leistungsaufnahme* [kW]	Motorstrom [A]
CAIT-48 M5 X3	3/400V, 50Hz	1,2	2	2140	1000	1,7
CAIT-88 M5 X2	3/400V, 50Hz	3	4,5	2040	2730	4,2
CAIT-120 M5 X2	3/400V, 50Hz	6	9	1500	5700	9

\*Baugröße 200 die Summe für beide Motoren

Direktverdampfer mit elektrischer Vorheizung (E_X3/E_X4)	Gesamte Einheit			Ventilator			Elektroheizregister	
	Spannungsversorgung	Gesamtleistung [kW]	Gesamtstrom [A]	Max, Drehzahl [1/min]	Leistungsaufnahme* [kW]	Motorstrom [A]	Heizleistung [kW]	Schaltgruppen: Anzahl x [kW]
CAIT-48 M5 E18 X3	3/400V, 50Hz	21	28	2140	1000	1,7	18	6 x 3
CAIT-48 M5 E36 X2	3/400V, 50Hz	39	54	2140	1000	1,7	36	12 x 3
CAIT-88 M5 E30 X2	3/400V, 50Hz	36	48	2040	2730	4,2	30	6 x 5
CAIT-88 M5 E60 X2	3/400V, 50Hz	66	91	2040	2730	4,2	60	12 x 5

\*Baugröße 200 die Summe für beide Motoren

PRO-REG SCHEMATISCHE DARSTELLUNG

CAIT-48 BIS 200 MIT ELEKTROHEIZREGISTER (E9 BIS E165)

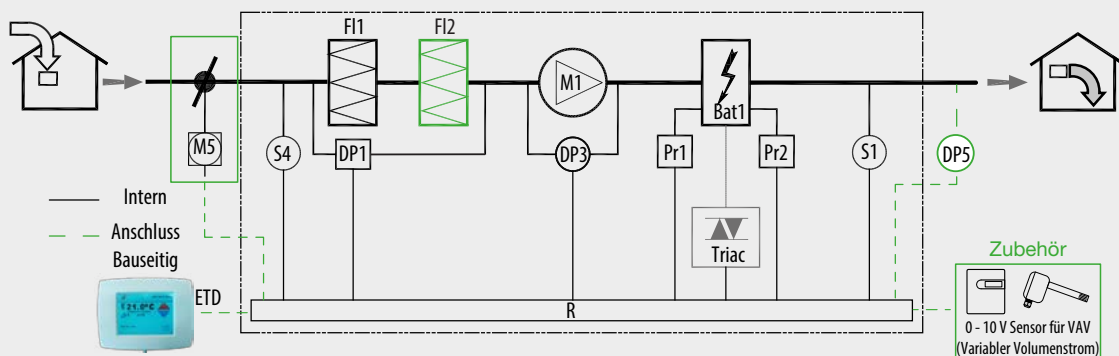

- |              |                        |            |                                   |              |   |
|--------------|------------------------|------------|-----------------------------------|--------------|---|
| <b>S1</b>    | Zuluft-Tempersensor    | <b>M5</b>  | Motorklappe (Zubehör bei 48 + 88) | <b>DP3</b>   | Volumenstrommesseinrichtung                   |
| <b>S4</b>    | Außenluft-Tempersensor | <b>F11</b> | Außenluftfilter M5                | <b>DP5</b>   | Differenzdruckmessumformer (für COP, Zubehör) |
| <b>R</b>     | Corrigo Regler         | <b>F12</b> | Zweite Filterstufe (Zubehör)      | <b>Bat1</b>  | Elektroheizregister                           |
| <b>Pr1/2</b> | STB [mauell/autom.]    | <b>DP1</b> | Filterüberwachung (Druckwächter)  | <b>Triac</b> | Proportionalregler für E-Register             |
| <b>M1</b>    | Ventilatormotor        |            |                                   | <b>ETD</b>   | Bedienterminal                                |

CAIT-48 BIS 200 MIT WARMWASSERREGISTER (H2/H4)

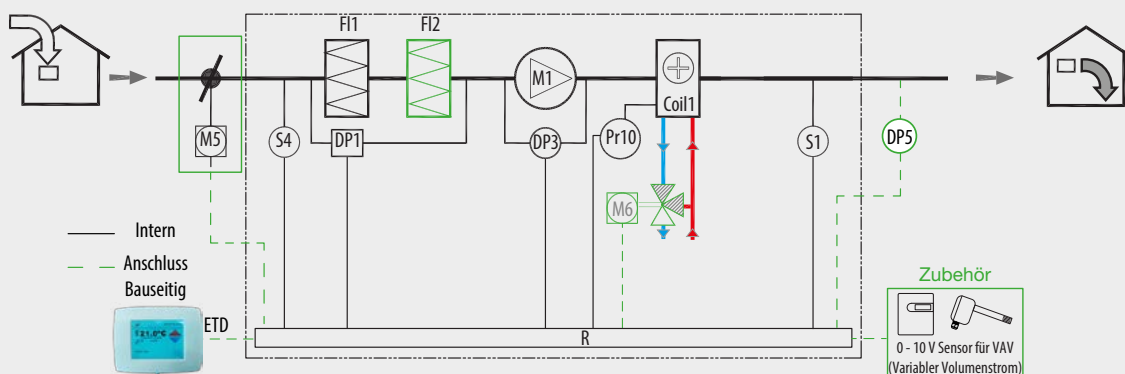

- |             |                        |            |                                   |              |   |
|-------------|------------------------|------------|-----------------------------------|--------------|---|
| <b>S1</b>   | Zuluft-Tempersensor    | <b>M5</b>  | Motorklappe (Zubehör bei 48 + 88) | <b>DP3</b>   | Volumenstrommesseinrichtung                   |
| <b>S4</b>   | Außenluft-Tempersensor | <b>M6</b>  | Drei-Wege-Motorventil (Zubehör)   | <b>DP5</b>   | Differenzdruckmessumformer (für COP, Zubehör) |
| <b>R</b>    | Corrigo Regler         | <b>F11</b> | Außenluftfilter M5                | <b>Coil1</b> | Warmwasserregister                            |
| <b>Pr10</b> | Frostschutzsensor      | <b>F12</b> | Zweite Filterstufe (Zubehör)      | <b>ETD</b>   | Bedienterminal                                |
| <b>M1</b>   | Ventilatormotor        | <b>DP1</b> | Filterüberwachung (Druckwächter)  |              |   |

CAIT-48 BIS 200 MIT KALTWASSERREGISTER (C3/C4)

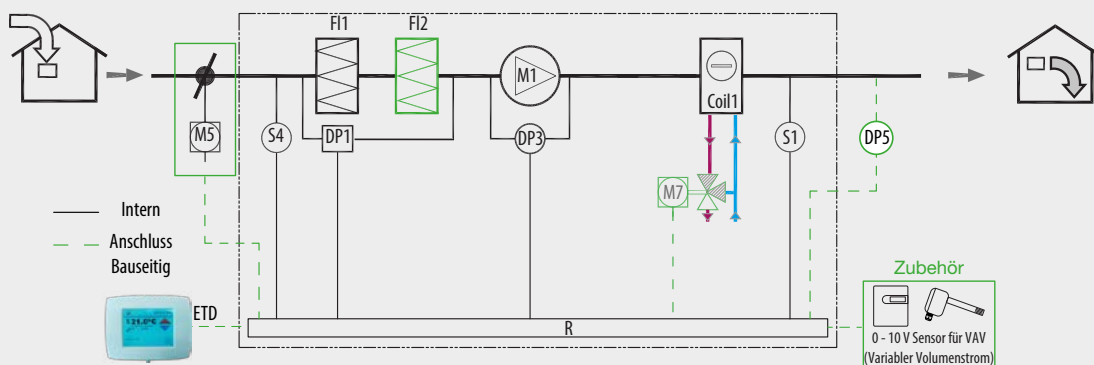

- |           |                        |            |                                   |              |   |
|-----------|------------------------|------------|-----------------------------------|--------------|---|
| <b>S1</b> | Zuluft-Tempersensor    | <b>M5</b>  | Motorklappe (Zubehör bei 48 + 88) | <b>DP3</b>   | Volumenstrommesseinrichtung                   |
| <b>S4</b> | Außenluft-Tempersensor | <b>M7</b>  | Drei-Wege-Motorventil (Zubehör)   | <b>DP5</b>   | Differenzdruckmessumformer (für COP, Zubehör) |
| <b>R</b>  | Corrigo Regler         | <b>F11</b> | Außenluftfilter M5                | <b>Coil1</b> | Kaltwasserregister                            |
| <b>M1</b> | Ventilatormotor        | <b>F12</b> | Zweite Filterstufe (Zubehör)      | <b>ETD</b>   | Bedienterminal                                |
|           |                        | <b>DP1</b> | Filterüberwachung (Druckwächter)  |              |   |

PRO-REG SCHEMATISCHE DARSTELLUNG

CAIT-48 BIS 200 MIT REVERSIBLEN REGISTER (R3/R4/R8)

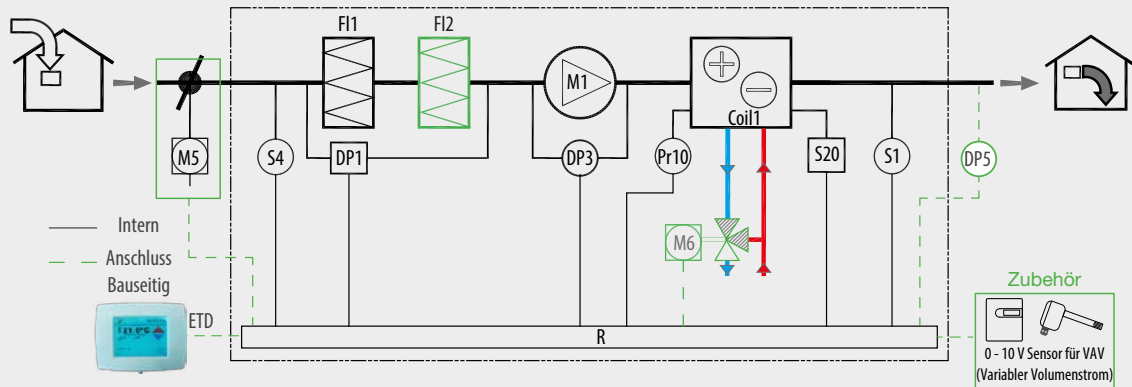

- |             |                        |            |                                   |              |   |
|-------------|------------------------|------------|-----------------------------------|--------------|---|
| <b>S1</b>   | Zuluft-Tempersensor    | <b>M5</b>  | Motorklappe (Zubehör bei 48 + 88) | <b>DP3</b>   | Volumenstrommesseinrichtung                   |
| <b>S4</b>   | Außenluft-Tempersensor | <b>M6</b>  | Drei-Wege-Motorventil (Zubehör)   | <b>DP5</b>   | Differenzdruckmessumformer (für COP, Zubehör) |
| <b>R</b>    | Corrigo Regler         | <b>F1</b>  | Außenluftfilter M5                | <b>Coil1</b> | Reversibles Register                          |
| <b>Pr10</b> | Frostschutzsensor      | <b>F2</b>  | Zweite Filterstufe (Zubehör)      | <b>ETD</b>   | Bedienterminal                                |
| <b>S20</b>  | Changeoverthermostat   | <b>DP1</b> | Filterüberwachung (Druckwächter)  |              |   |
| <b>M1</b>   | Ventilatormotor        |            |                                   |              |   |

CAIT-48 BIS 200 MIT GETRENNTEN WARM- / KALTWASSERREGISTER (H2 C3/H2 C4/H3 C4)

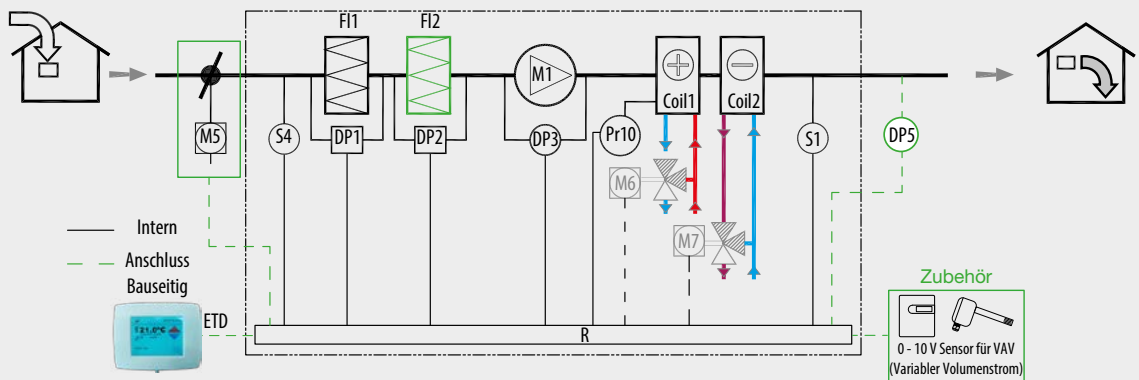

- |             |                        |            |                                     |              |   |
|-------------|------------------------|------------|-------------------------------------|--------------|---|
| <b>S1</b>   | Zuluft-Tempersensor    | <b>M5</b>  | Motorklappe (Zubehör bei 48 + 88)   | <b>DP3</b>   | Volumenstrommesseinrichtung                   |
| <b>S4</b>   | Außenluft-Tempersensor | <b>M6</b>  | Drei-Wege-Motorventil (Zubehör)     | <b>DP5</b>   | Differenzdruckmessumformer (für COP, Zubehör) |
| <b>R</b>    | Corrigo Regler         | <b>M7</b>  | Drei-Wege-Motorventil (Zubehör)     | <b>Coil1</b> | Heizregister                                  |
| <b>Pr10</b> | Frostschutzsensor      | <b>F1</b>  | Außenluftfilter M5                  | <b>Coil2</b> | Kühlregister                                  |
| <b>M1</b>   | Ventilatormotor        | <b>DP1</b> | Vorfilterüberwachung (Druckwächter) | <b>ETD</b>   | Bedienterminal                                |
|             |                        | <b>DP2</b> | Filterüberwachung (Druckwächter)    |              |   |

CAIT-48/88/120 MIT DIREKTVERDAMPFERMODUL (X2 / X3)

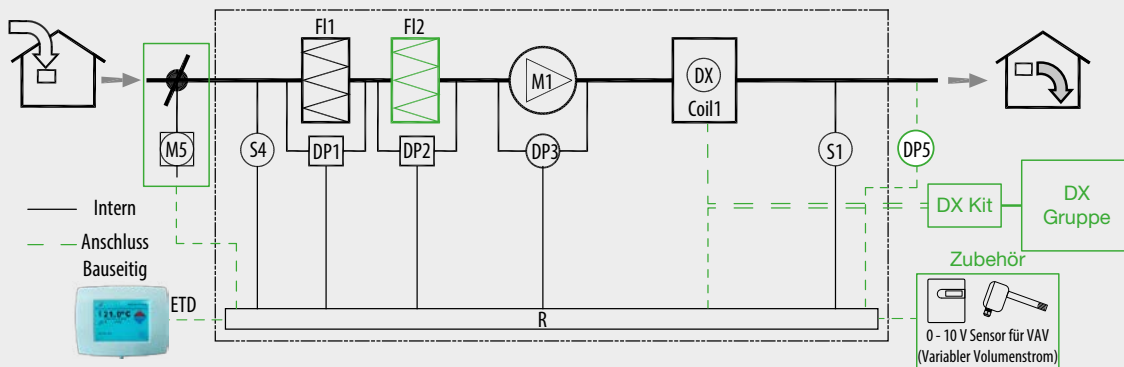

- |           |                                   |            |                                     |              |   |
|-----------|-----------------------------------|------------|-------------------------------------|--------------|---|
| <b>S1</b> | Zuluft-Tempersensor               | <b>F1</b>  | Außenluftfilter M5                  | <b>DP3</b>   | Volumenstrommesseinrichtung                   |
| <b>S4</b> | Außenluft-Tempersensor            | <b>F2</b>  | Zweite Filterstufe (Zubehör)        | <b>DP5</b>   | Differenzdruckmessumformer (für COP, Zubehör) |
| <b>R</b>  | Corrigo Regler                    | <b>DP1</b> | Vorfilterüberwachung (Druckwächter) |              |   |
| <b>M1</b> | Ventilatormotor                   | <b>DP2</b> | Filterüberwachung (Druckwächter)    | <b>Coil1</b> | Direktverdampfermodul                         |
| <b>M5</b> | Motorklappe (Zubehör bei 48 + 88) |            |                                     | <b>ETD</b>   | Bedienterminal                                |

PRO-REG SCHEMATISCHE DARSTELLUNG

CAIT-48 UND 88 MIT DIREKTVERDAMPFERMODUL UND ELEKTRISCHER VORHEIZUNG (E\_X2 / E\_X3)

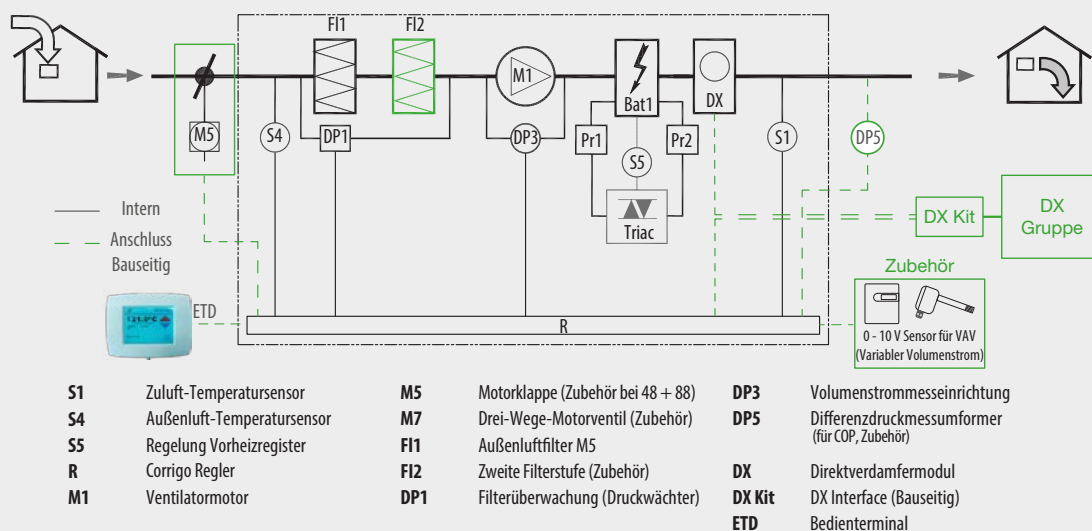

CAIT-48 BIS 200 MIT REVERSIBLEM REGISTER FÜR GLYKOLKREIS (KVS) UND / ODER WARMWASSERREGISTER (KVSC) (R6/R8) + (H2/H3)

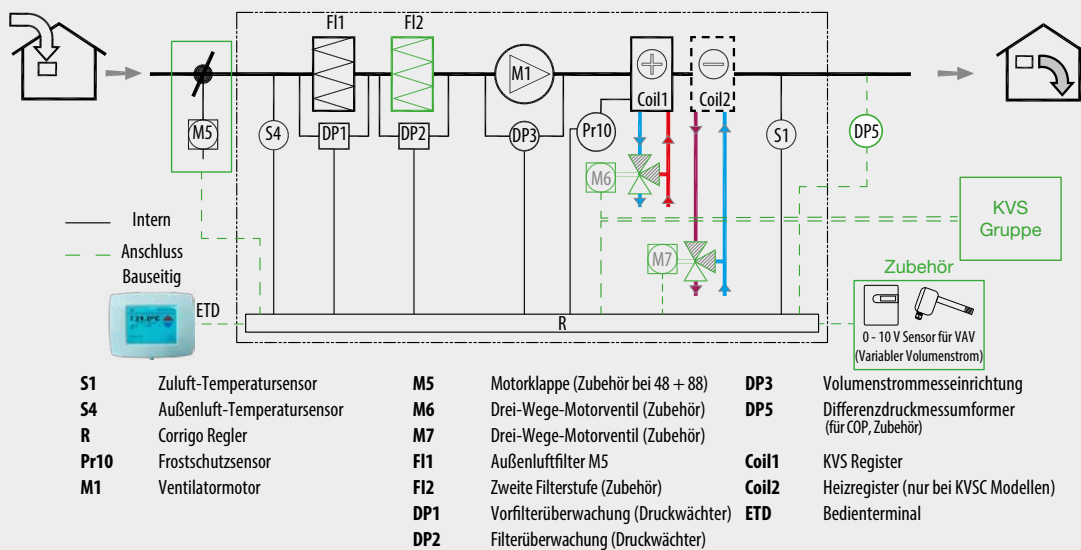

### ABMESSUNGEN (mm)

CAIT-48 PRO-REG  
Innenaufstellung

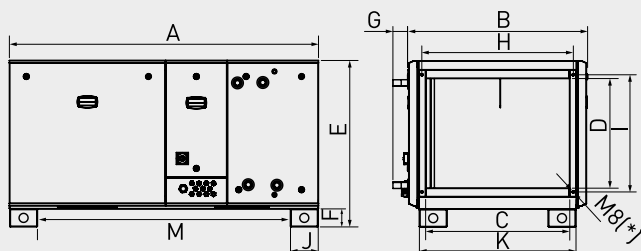

CAIT-88 and 120 PRO-REG  
Innenaufstellung

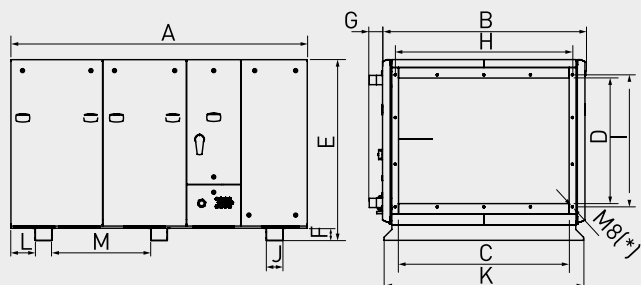

CAIT-160 and 200 PRO-REG  
Innenaufstellung

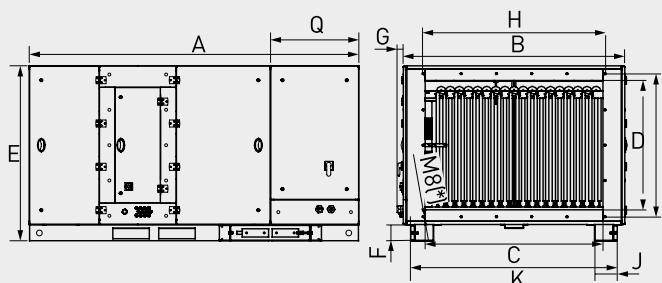

CAIT-48 PRO-REG OI  
Außenaufstellung, mit Schutzdach

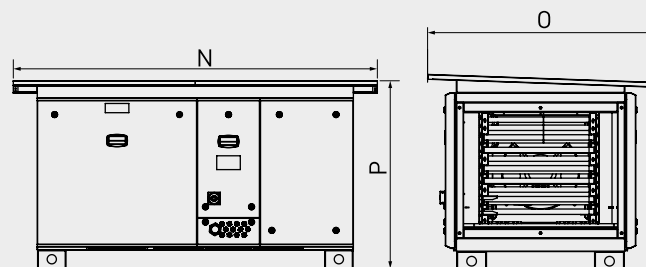

CAIT-88 and 120 PRO-REG OI  
Außenaufstellung, mit Schutzdach

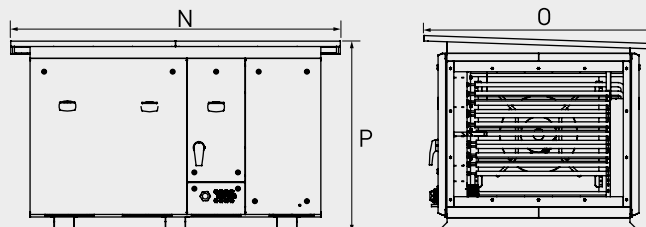

CAIT-160 and 200 PRO-REG OI  
Außenaufstellung, mit Schutzdach

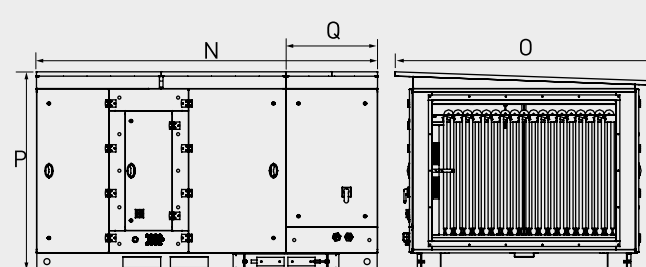

MODELL	A	B	C	D	E	F	G**	H	I	J	K	L	M
48	1715	1000	800	620	925	100	100/65	840	650	150	869	-	1415
88	1950	1315	1100	810	1165	100	100/65	1140	850	135	1284	161	611
120	2400	1315	1100	1100	1465	100	100/65	1140	1188	135	1284	197	802
160	2800	1610	1210	1160	1485	140	100/65	1240	1216	160	1380	-	-
200	2800	1950	1515	1160	1485	140	100/65	1545	1216	160	1688	-	-

(\*) : 6 Gewindelöcher bei Größe 88 und 120, 16 Stück bei Größe 160, sowie 18 bei Größe 200.  
(\*\*) : 65 mm bei Modellen mit E-Heizregister E9 bis E165. 100 mm allen anderen Versionen.

Die Modelle 160 und 200 werden in zwei Teilen geliefert, "Q" = Länge des kleineren Teils

MODELL	N	O	P	Q
48	1975	1175	1020	-
88	2210	1485	1270	-
120	2400	1485	1580	-
160	2800	1820	1615	750
200	2800	2120	1625	750

### APP-CH

Außenlüfthaube mit Vogelschutzgitter für CAIT 48 bis 200.

### APRM-CAIT

Außenlüfthaube mit Vogelschutzgitter, inkl. Jalousieklappe mit Stellmotor für CAIT 48 + 88. (Bei Modellen 120 bis 200 ist die Jalousieklappe bereits im Gerät integriert)

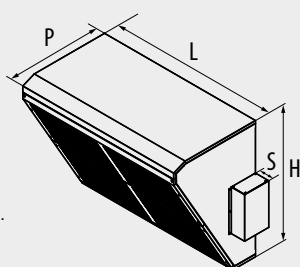

MODELL	H	L	S	P
48	734	890	108	530
88	1006	1190	107	644
120	1220	1187	Im Gerät	692
160	1248	1297	Im Gerät	692
200	1248	1602	Im Gerät	692

ANSCHLUSSGEWINDE, BZW. ROHRANSCHLÜSSE DER REGISTER

BAUGRÖSSE / REGISTERART	ANSCHLUSSGEWINDE (ZOLL ODER Ø MM)				
	48	88	120	160	200
Warmwasser (H2/H3)	1"	1 1/4"	2"	1 1/4"	1 1/4"
Kaltwasser (C3/C4)	1"	1 1/2"	2"	2"	2"
Reversibles Register (R3/R4)	1"	2"	2"	2"	2"
DX Register (X2/X3) Flüssigkeit/Gas	22/35 mm.	28/35 mm.	28/42 mm.	-	-
DX Register (X2/X3) Flüssigkeit/Gas für Version E DX	1x3/8"- 3/4"	2x3/8"- 3/4"	-	-	-
Reversibles Register bei KVS-Modell (R6/R8)	3/4"	1"	2"	2"	2"

GEWICHTE (KG)

MODELL	GEWICHT (KG)					
	ELEKTROHEIZ-REGISTER (E9...E105)	WASSERFÜHRENDE, MIT EINEM REGISTER (H2/H3, C3/C4, R3/R4)	WASSERFÜHRENDE, MIT ZWEI REGISTERN (H2 C3 / /H3 C4)	DIREKTVERDAMPFER (X2/X3)	WASSERFÜHRENDE, EIN REGISTER (KVS) (R6)	WASSERFÜHRENDE, ZWEI REGISTER (KVSC) (R6 H2)
CAIT-48	278	233	258	237	1975	1175
CAIT-88	417	350	387	356	2210	1485
CAIT-120	696	583	646	593	2400	1485

MODELL	AUSFÜHRUNG	HAUPTMODUL, REGELUNG UND M5 FILTER	MODUL MIT HEIZ-/KÜHLREGISTER (KG)					
			ELEKTROHEIZ-REGISTER (E75...E165)	WASSERFÜHRENDE, MIT EINEM REGISTER (H2)	WASSERFÜHRENDE, MIT EINEM REGISTER (C4, R4)	WASSERFÜHRENDE, MIT ZWEI REGISTERN (H2 C4)	WASSERFÜHRENDE, MIT EINEM REGISTER (KVS (R8))	WASSERFÜHRENDE, MIT ZWEI REGISTERN (KVSC (R8 H2))
CAIT-160	(Innenaufstellung)	583	240	175	232	356	316	331
	OI (Außenaufstellung)	622	260	193	250	374	334	349
	Gesamtgewicht (Innenaufstellung)	-	823	758	815	939	899	914
	Gesamtgewicht OI (Außenaufstellung)	-	882	815	872	996	956	971
CAIT-200	(Innenaufstellung)	788	290	207	274	330	384	400
	OI (Außenaufstellung)	834	310	227	294	350	404	420
	Gesamtgewicht (Innenaufstellung)	-	1078	995	1062	1118	1172	1188
	Gesamtgewicht OI (Außenaufstellung)	-	1144	1061	1128	1184	1238	1254

KENNLINIEN CAIT 48

- $q_v$ : Volumenstrom in  $m^3/h$
- $p_{sf}$ : Statischer Druck in Pa
- P: Eingangsleistung in W
- Bei trockener Luft, 20 °C und 760 mmWS
- Leistungsdaten gemäß ISO 5801 und AMCA 210-99 Standards

Additional pressure losses:  
Bei Bestückung des CAIT Gerätes mit einem zusätzlichen Filter (F7 od. F9), ist der Druckverlust des Filters dem vom Kanalnetz am Betriebspunkt hinzuzufügen.

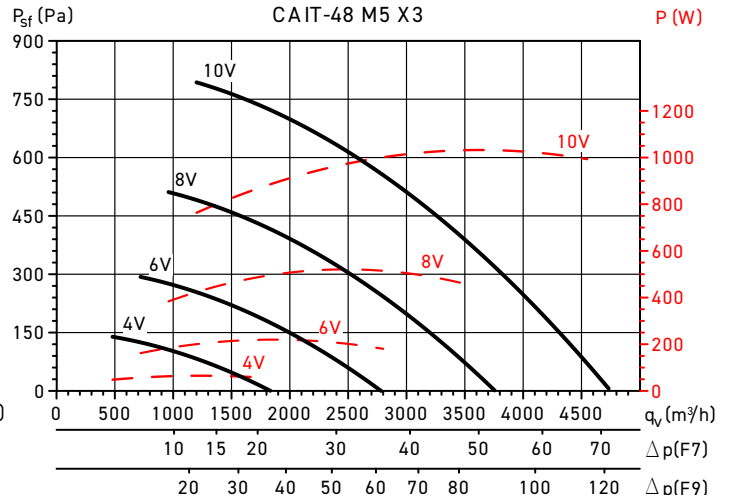
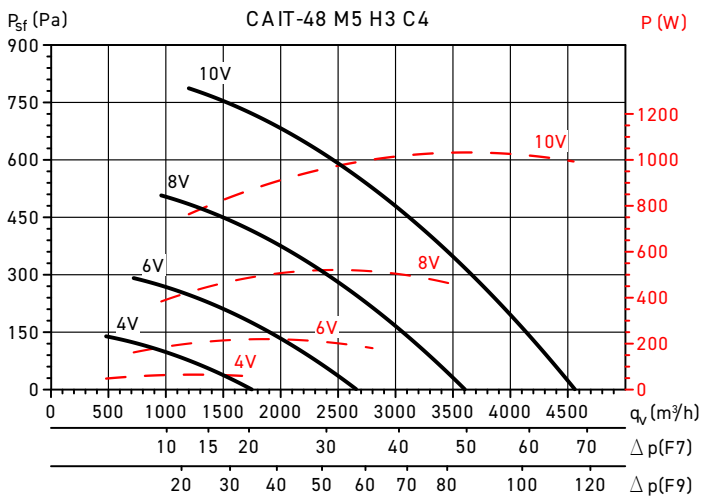
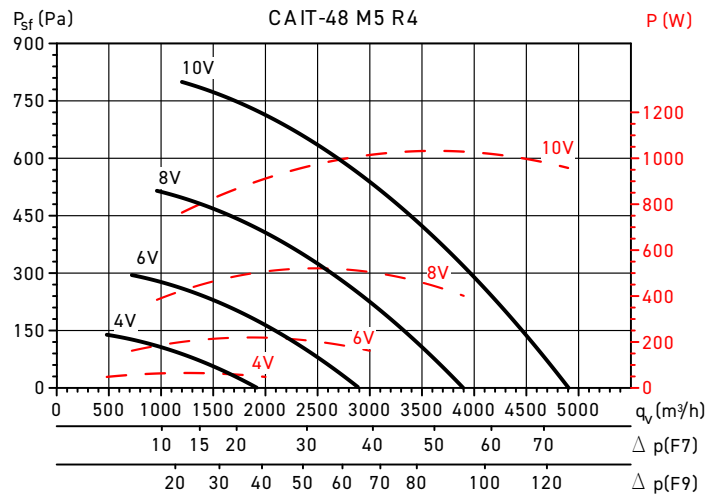
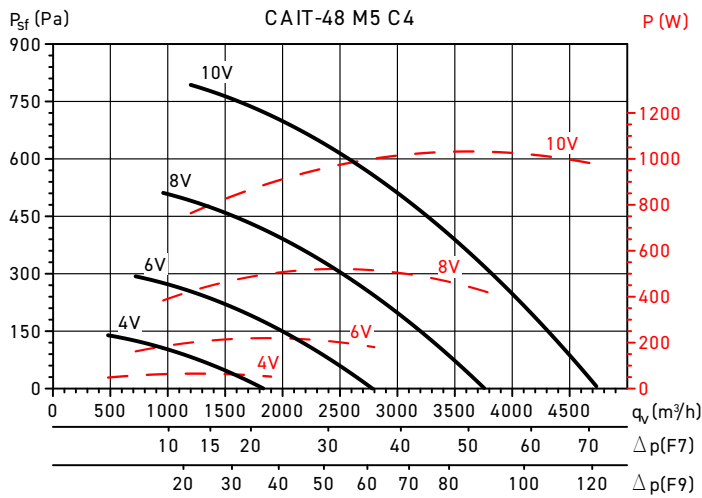
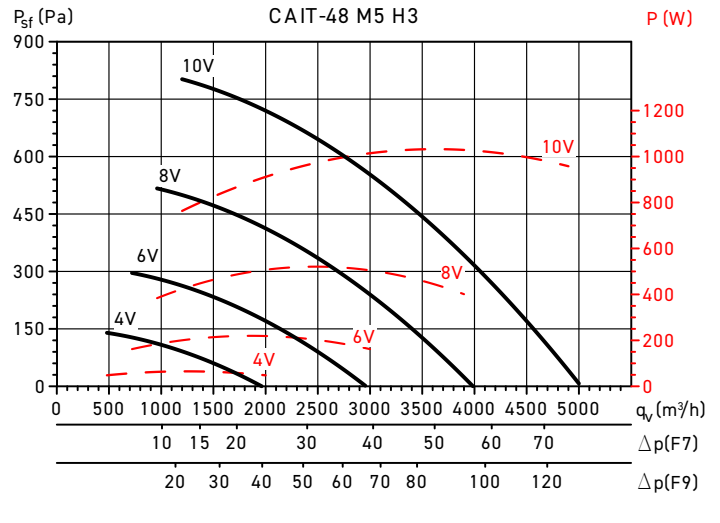
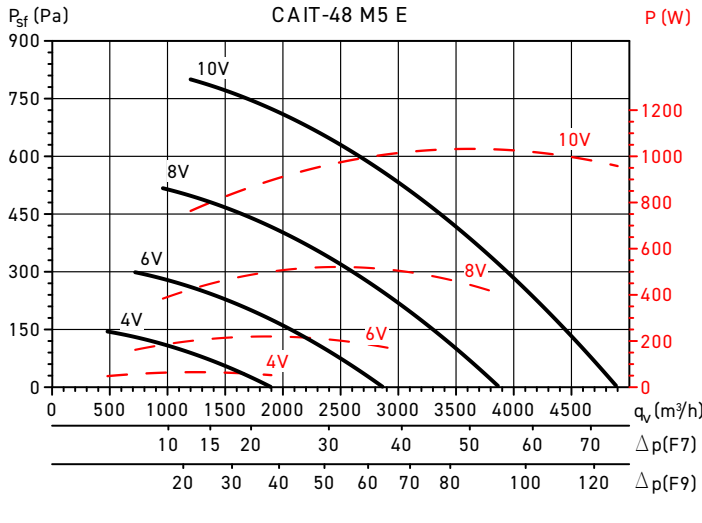

KENNLINIEN CAIT 88

- $q_v$ : Volumenstrom in  $m^3/h$
- $p_{sf}$ : Statischer Druck in Pa
- P: Eingangsleistung in W
- Bei trockener Luft, 20 °C und 760 mmWS
- Leistungsdaten gemäß ISO 5801 und AMCA 210-99 Standards

Additional Drückverluste:

Bei Bestückung des CAIT Gerätes mit einem zusätzlichen Filter (F7 od. F9), ist der Druckverlust des Filters dem vom Kanalnetz am Betriebspunkt hinzuzufügen.

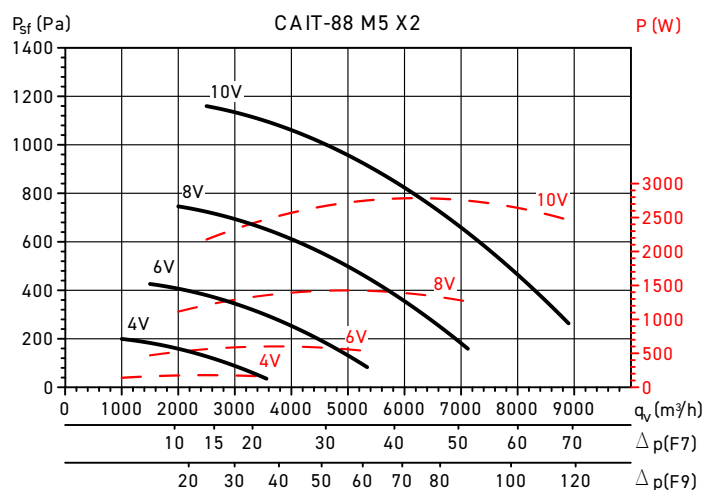
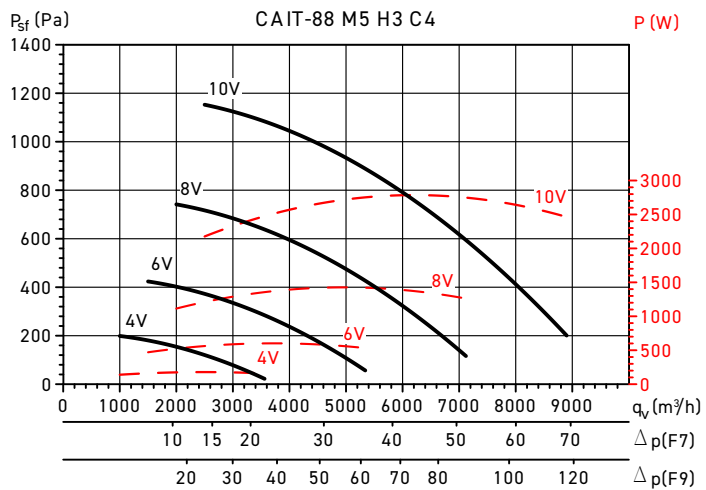
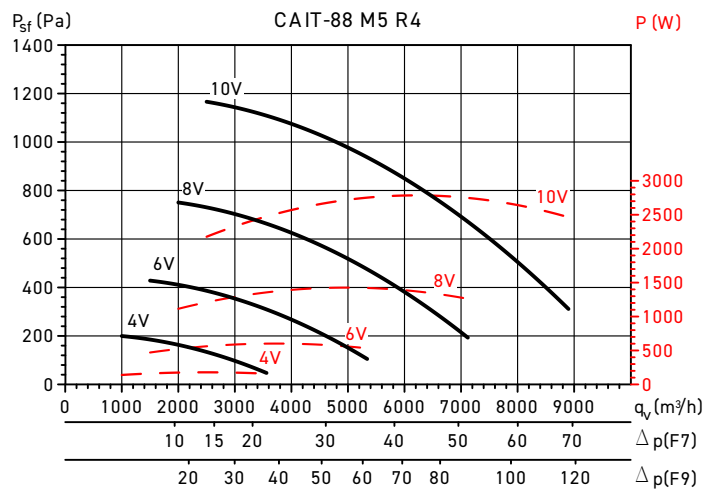
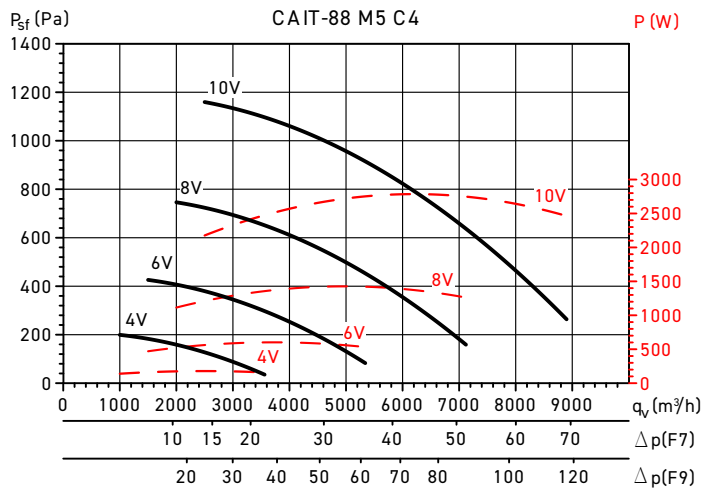
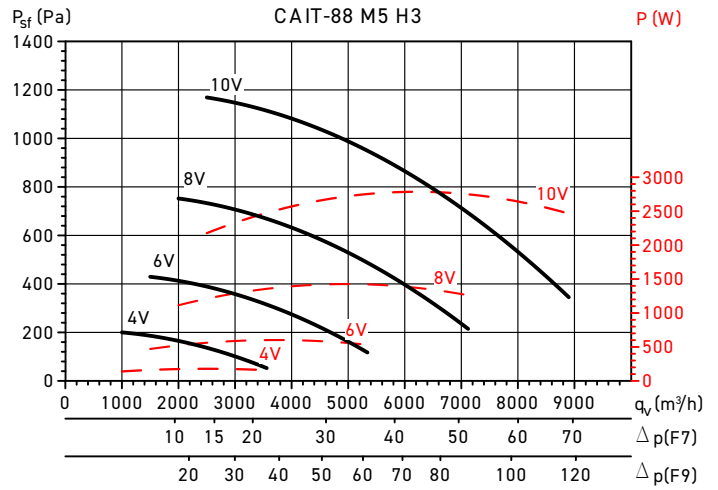
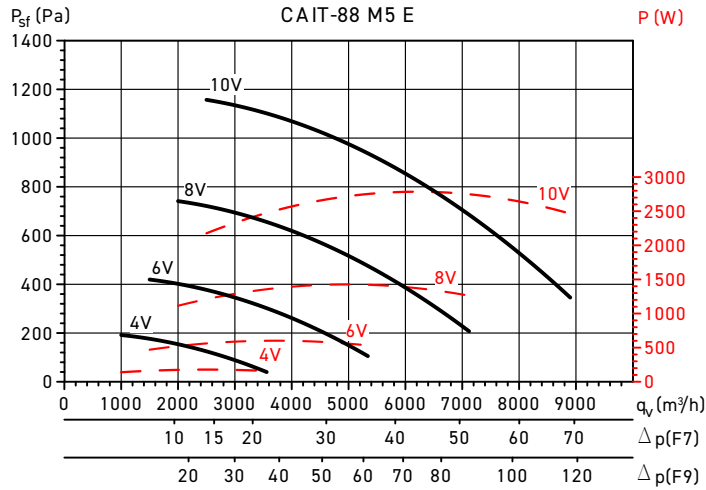



### KENNLINIEN CAIT 120

- $q_v$ : Volumenstrom in  $m^3/h$
- $p_{sf}$ : Statischer Druck in Pa
- P: Eingangsleistung in W
- Bei trockener Luft, 20 °C und 760 mmWS
- Leistungsdaten gemäß ISO 5801 und AMCA 210-99 Standards

Additional pressure losses:

Bei Bestückung des CAIT Gerätes mit einem zusätzlichen Filter (F7 od. F9), ist der Druckverlust des Filters dem vom Kanalnetz am Betriebspunkt hinzuzufügen.

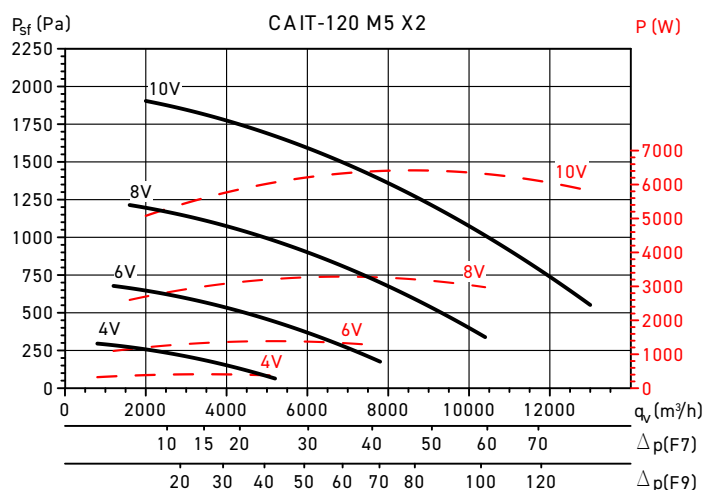
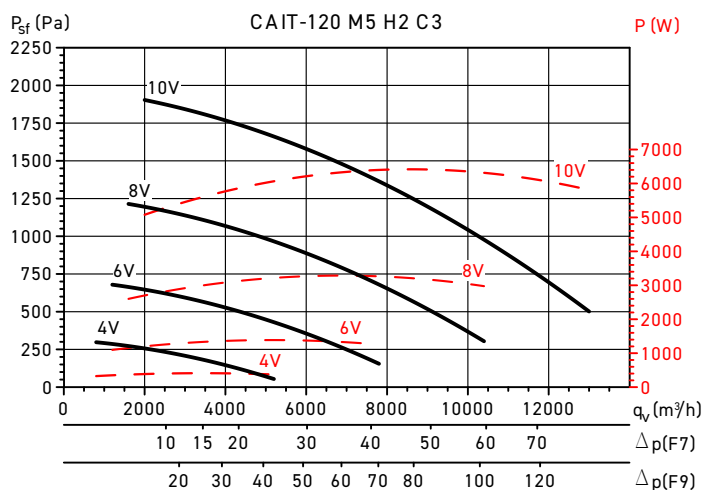
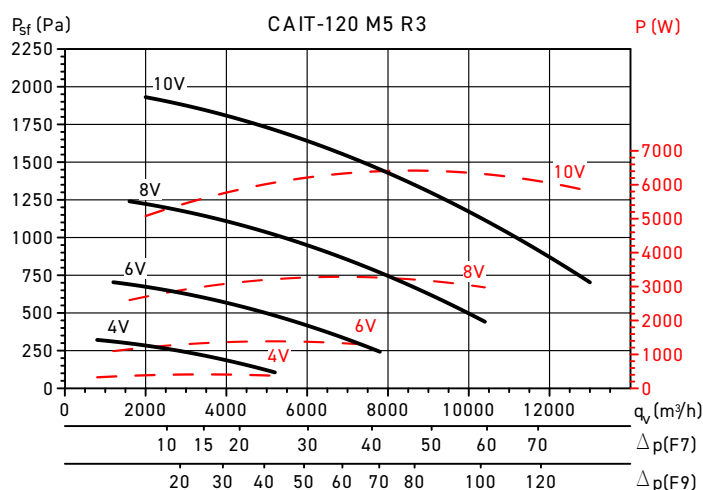
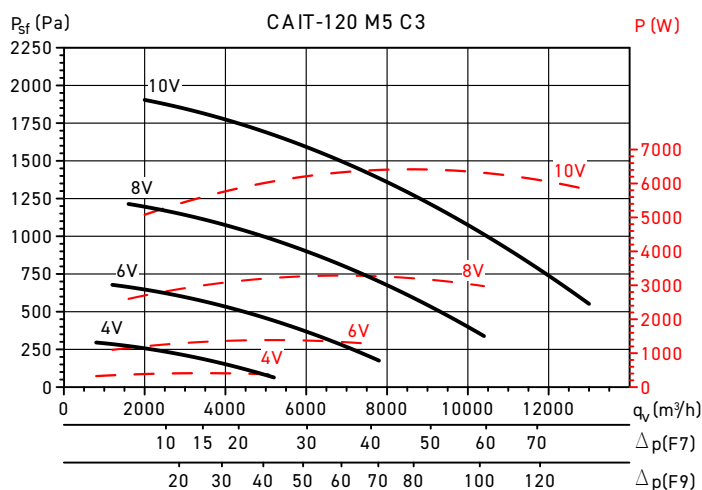
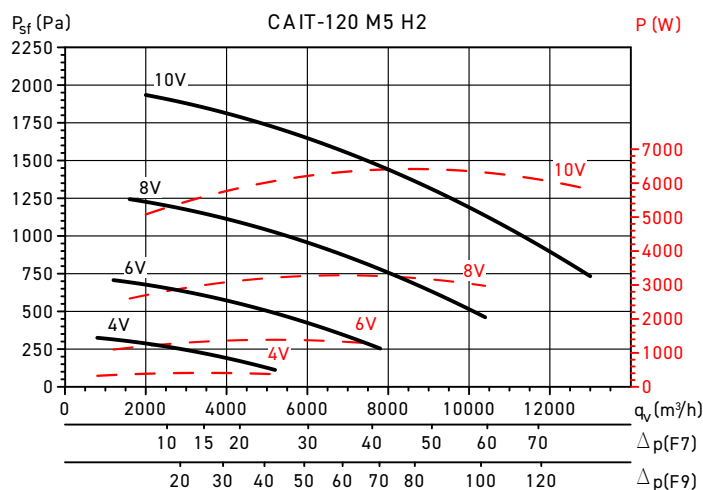
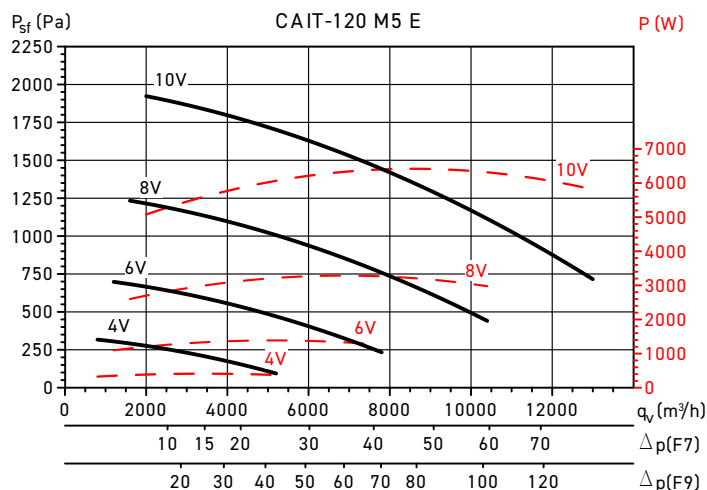

## KENNLINIEN CAIT 160

- $q_v$ : Volumenstrom in  $m^3/h$
- $p_{st}$ : Statischer Druck in Pa
- P: Eingangsleistung in W
- Bei trockener Luft, 20 °C und 760 mmWS
- Leistungsdaten gemäß ISO 5801 und AMCA 210-99 Standards

Additionalere Druckverluste:

Bei Bestückung des CAIT Gerätes mit einem zusätzlichen Filter (F7 od. F9), ist der Druckverlust des Filters dem vom Kanalnetz am Betriebspunkt hinzuzufügen.

(K) = Kompaktfilter / T = Taschenfilter, siehe Zubehör AFR-CAIT-\_\_\_\_\_.

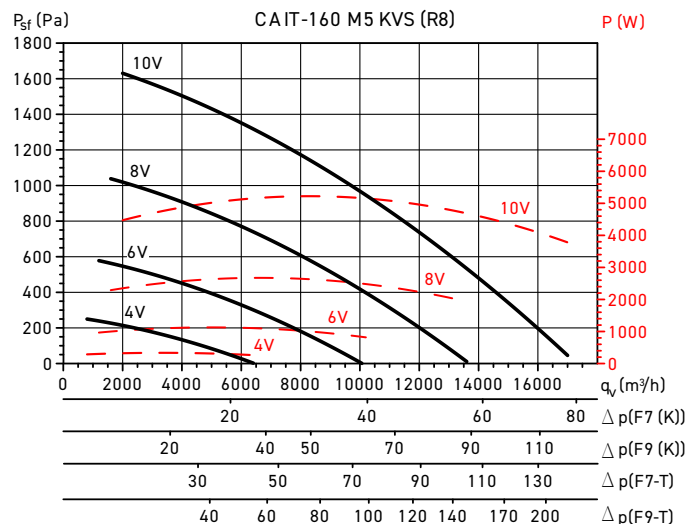
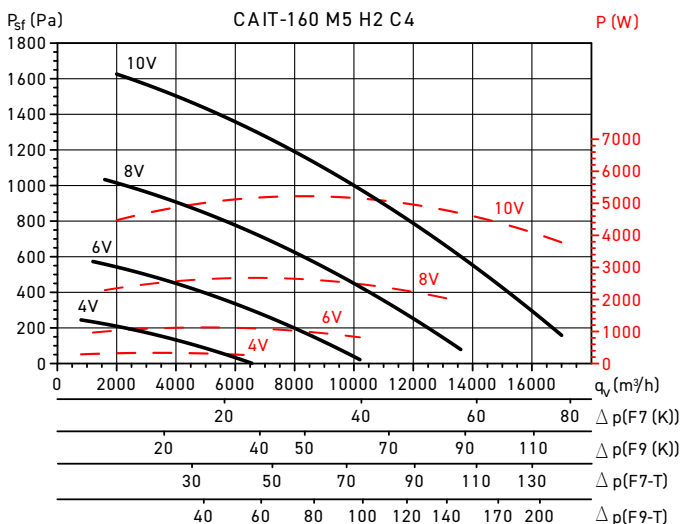
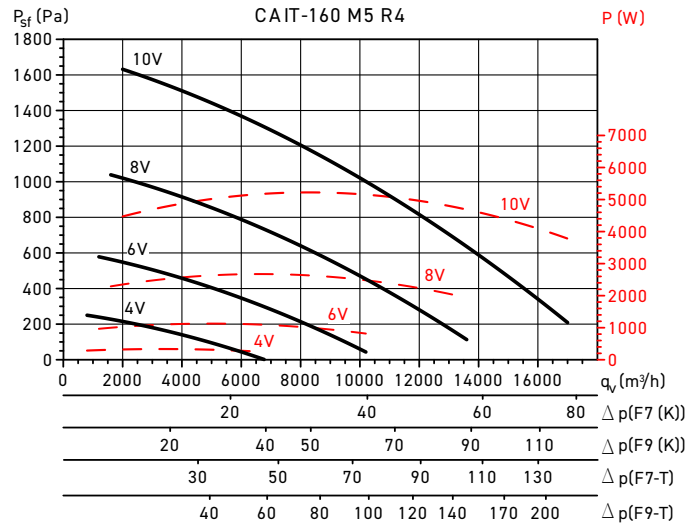
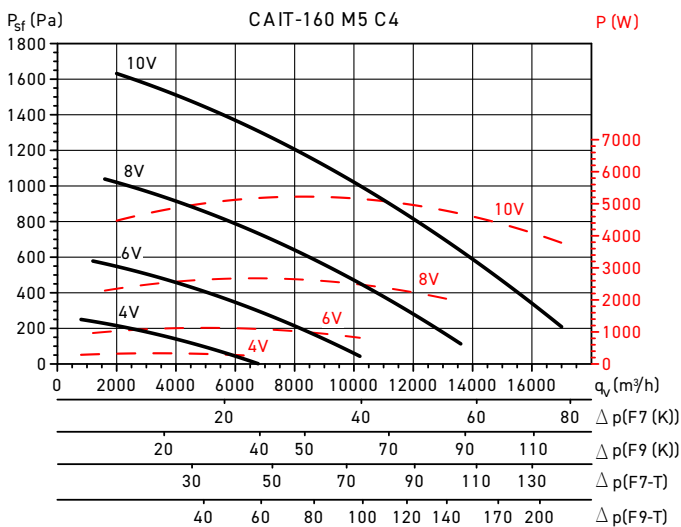
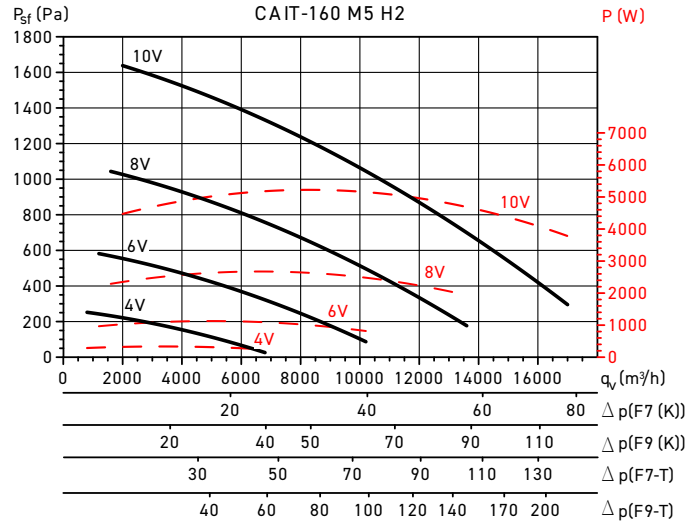
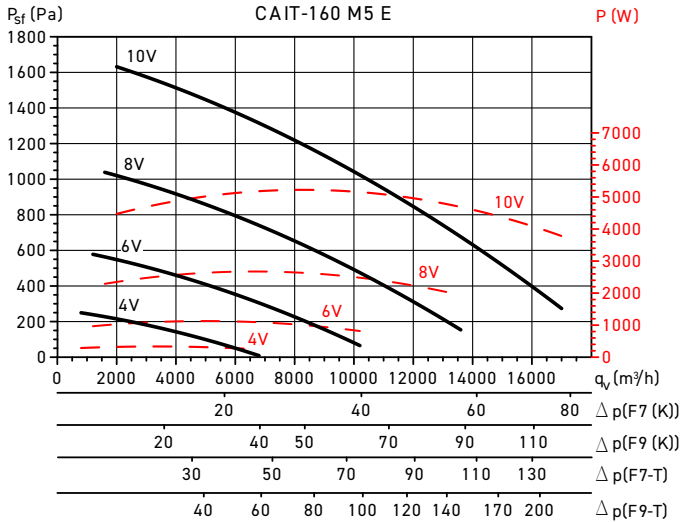

### KENNLINIEN CAIT 160

- $q_v$ : Volumenstrom in  $m^3/h$
- $p_{st}$ : Statischer Druck in Pa
- P: Eingangsleistung in W
- Bei trockener Luft, 20 °C und 760 mmWS
- Leistungsdaten gemäß ISO 5801 und AMCA 210-99 Standards

Additionalere Druckverluste:

Bei Bestückung des CAIT Gerätes mit einem zusätzlichen Filter (F7 od. F9), ist der Druckverlust des Filters dem vom Kanalnetz am Betriebspunkt hinzuzufügen.

(K) = Kompaktfilter / T = Taschenfilter, siehe Zubehör AFR-CAIT-\_\_\_\_\_.

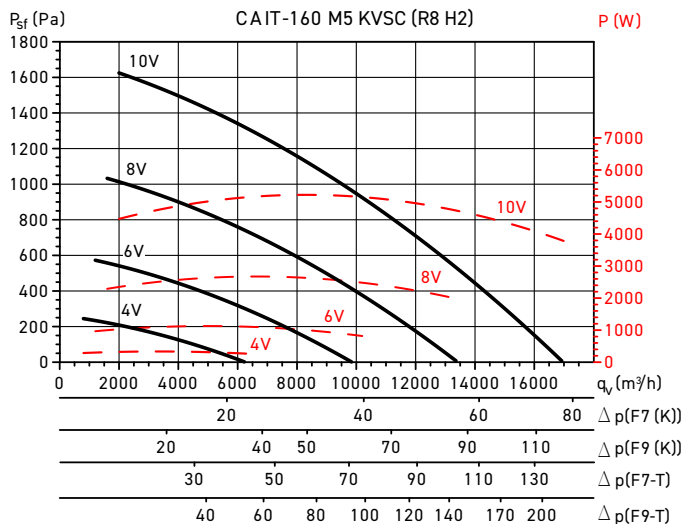

## KENNLINIEN CAIT 200

- $q_v$ : Volumenstrom in  $m^3/h$
- $p_{st}$ : Statischer Druck in Pa
- P: Eingangsleistung in W
- Bei trockener Luft, 20 °C und 760 mmWS
- Leistungsdaten gemäß ISO 5801 und AMCA 210-99 Standards

Additionalere Druckverluste:

Bei Bestückung des CAIT Gerätes mit einem zusätzlichen Filter (F7 od. F9), ist der Druckverlust des Filters dem vom Kanalnetz am Betriebspunkt hinzuzufügen.

(K) = Kompaktfilter / T = Taschenfilter, siehe Zubehör AFR-CAIT-\_\_\_\_\_.

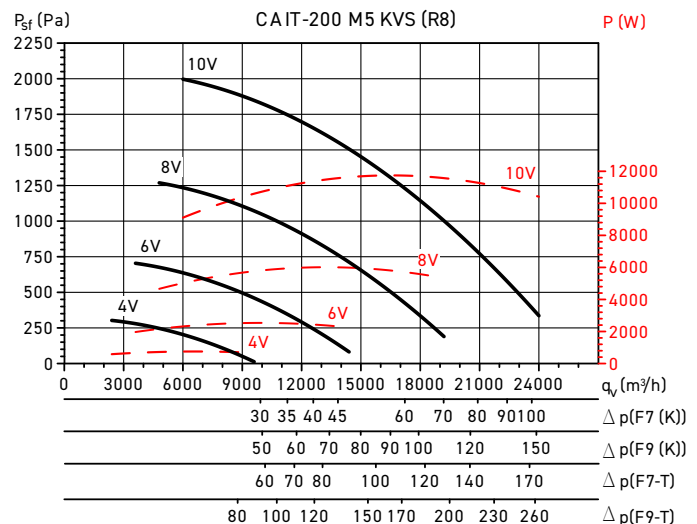
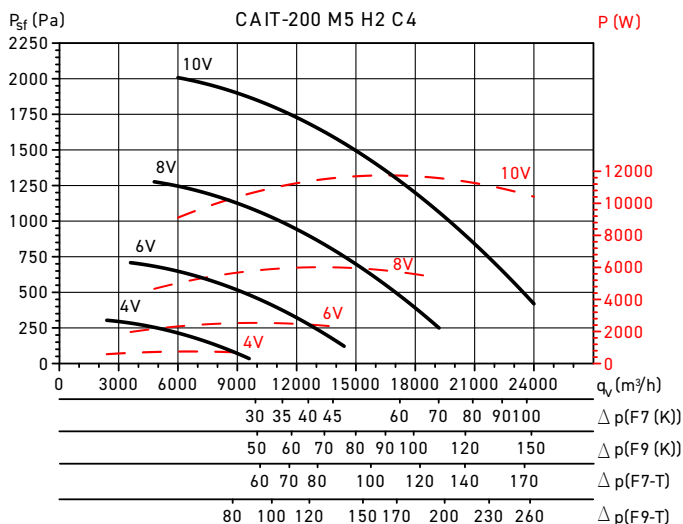
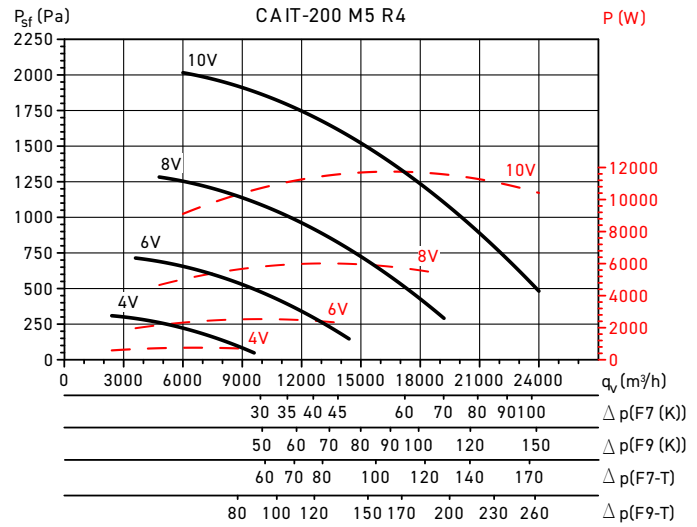
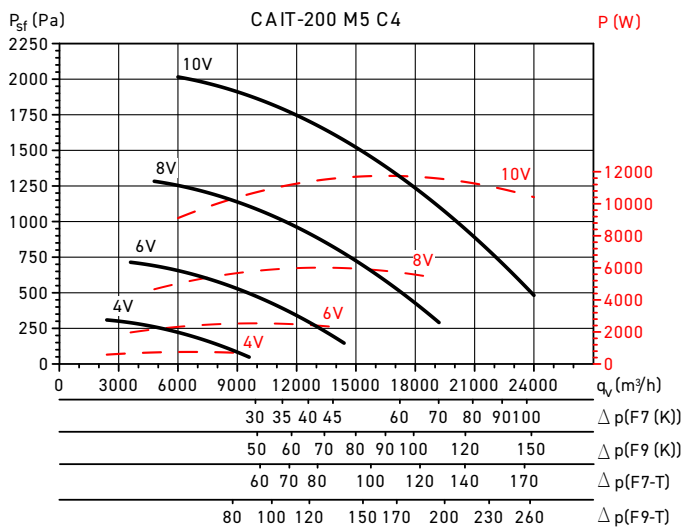
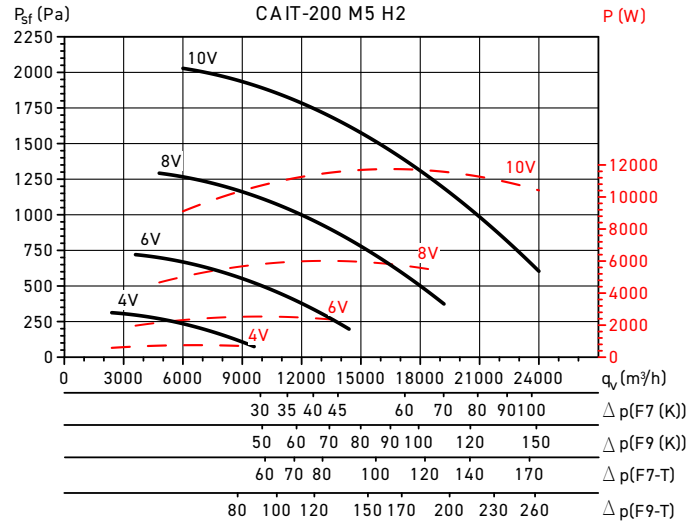
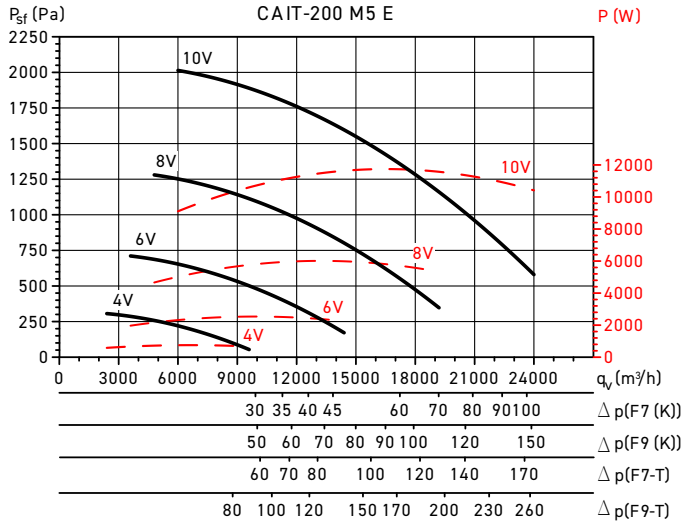

### KENNLINIEN CAIT 200

- $q_v$ : Volumenstrom in  $m^3/h$
- $p_{st}$ : Statischer Druck in Pa
- P: Eingangsleistung in W
- Bei trockener Luft, 20 °C und 760 mmWS
- Leistungsdaten gemäß ISO 5801 und AMCA 210-99 Standards

Additionalere Druckverluste:

Bei Bestückung des CAIT Gerätes mit einem zusätzlichen Filter (F7 od. F9), ist der Druckverlust des Filters dem vom Kanalnetz am Betriebspunkt hinzuzufügen.

(K) = Kompaktfilter / T = Taschenfilter, siehe Zubehör AFR-CAIT-\_\_\_\_\_.

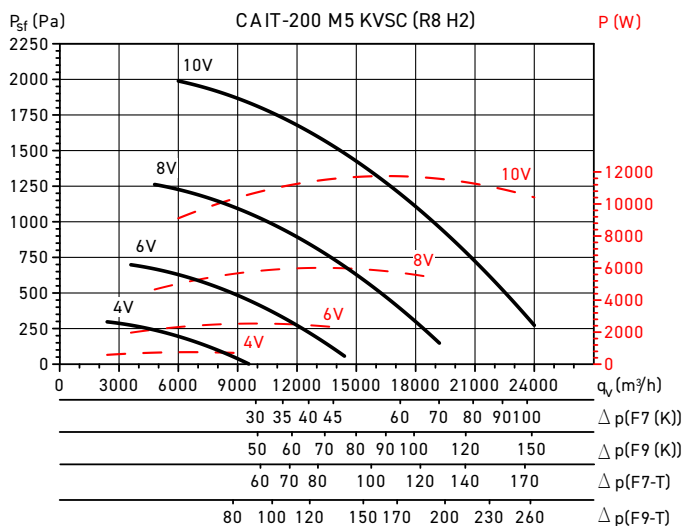

Zu addierende Druckverluste bei zusätzlichen Filtern.

(K) = Kompaktfilter

T = Taschenfilter

### TECHNISCHE DATEN WASSERFÜHRENDE REGISTER - HEIZBETRIEB

Leistungsdaten der wasserführenden Register im Heizbetrieb, Spreizung 90/70° C.

Die Tabellen zeigen die maximal mögliche Wärmeleistung des Heizregisters bei Luftvolumenstrom und Außenluft -10°C, 0°C bzw. 10°C, sowie die resultierende maximale Zulufttemperatur und den benötigten Massenstrom des Heizmediums Wasser.

- ① Wärmeleistung in kW
- ② Zulufttemperatur in °C
- ③ Massenstrom Wasser in l/h

Der Sollwert der Zulufttemperatur wird über die Regelung, bzw. Ansteuerung eines Drei-Wege-Ventils im Heizkreis erreicht.

- Umrechnungsfaktoren für abweichende Spreizung finden Sie am Ende des Abschnitts.

#### CAIT-48

Register / Außenluft T°(°C)	CAIT-48 H3									CAIT-48 R4								
	-10°C			0°C			10°C			-10°C			0°C			10°C		
Luftvolumenstrom (m³/h)	① (kW)	② (°C)	③ (l/h)	① (kW)	② (°C)	③ (l/h)	① (kW)	② (°C)	③ (l/h)	① (kW)	② (°C)	③ (l/h)	① (kW)	② (°C)	③ (l/h)	① (kW)	② (°C)	③ (l/h)
2000	45	57	2007	40	60	1780	35	62	1553	52	67	2287	46	68	2037	40	70	1785
2500	53	53	2335	47	55	2071	41	58	1805	61	63	2716	55	65	2419	48	67	2119
3000	59	49	2633	53	52	2334	46	55	2033	70	60	3117	63	62	2774	55	64	2429
3500	65	46	2904	58	49	2573	50	53	2241	79	57	3491	70	59	3108	61	62	2721
4000	71	43	3154	63	47	2794	55	51	2432	87	54	3847	77	57	3423	68	60	2996
4500	76	40	3386	68	45	2999	59	49	2609	94	52	4184	84	55	3723	73	58	3258
5000	81	38	3603	72	43	3191	63	47	2776	101	50	4505	90	54	4008	79	57	3506

#### CAIT-88

Register / Außenluft T°(°C)	CAIT-88 H3									CAIT-88 R4								
	-10°C			0°C			10°C			-10°C			0°C			10°C		
Luftvolumenstrom (m³/h)	① (kW)	② (°C)	③ (l/h)	① (kW)	② (°C)	③ (l/h)	① (kW)	② (°C)	③ (l/h)	① (kW)	② (°C)	③ (l/h)	① (kW)	② (°C)	③ (l/h)	① (kW)	② (°C)	③ (l/h)
3000	58	47	1711	51	50	1496	43	53	1279	81	70	3592	72	71	3197	63	72	2800
4000	70	42	2072	61	45	1810	52	49	1545	102	65	4509	90	67	4010	79	69	3508
5000	81	38	2389	70	42	2085	60	46	1778	121	62	5349	107	64	4757	94	66	4159
6000	90	35	2671	79	39	2330	67	43	1985	138	58	6134	123	61	5452	107	63	4766
7000	99	32	2929	86	37	2553	73	41	2173	155	56	6870	138	58	6105	120	61	5333
8000	107	30	3164	93	35	2758	79	39	2345	170	53	7566	151	56	6722	132	59	5869
9000	114	28	3383	100	33	2946	85	38	2505	185	51	8227	165	54	7306	144	57	6378

#### CAIT-120

Register / Außenluft T°(°C)	CAIT-120 H2									CAIT-120 R3								
	-10°C			0°C			10°C			-10°C			0°C			10°C		
Luftvolumenstrom (m³/h)	① (kW)	② (°C)	③ (l/h)	① (kW)	② (°C)	③ (l/h)	① (kW)	② (°C)	③ (l/h)	① (kW)	② (°C)	③ (l/h)	① (kW)	② (°C)	③ (l/h)	① (kW)	② (°C)	③ (l/h)
4000	85.7	53.4	3806	76.4	56.2	3392	67.0	59.0	2975	109.5	70.9	4863	97.8	72.0	4345	86.2	73.0	3830
6000	116.0	47.2	5153	103.25	50.7	4586	90.5	54.1	4018	151.7	64.7	6736	135.4	66.4	6012	119.2	68.0	5293
8000	142.6	42.8	6335	126.9	46.8	5636	111.1	50.6	4934	189.4	60.0	8413	169.0	62.2	7507	148.6	64.3	6603
10000	166.5	39.3	7398	148.05	43.7	6576	129.6	47.9	5755	223.9	56.2	9944	199.6	58.8	8867	175.5	61.3	7794
12000	188.4	36.5	8370	167.5	41.2	7440	146.4	45.7	6504	255.7	53.0	11357	227.9	56.0	10125	200.2	58.8	8894

#### CAIT-160

Register / Außenluft T°(°C)	CAIT-160 H2									CAIT-160 R4								
	-10°C			0°C			10°C			-10°C			0°C			10°C		
Luftvolumenstrom (m³/h)	① (kW)	② (°C)	③ (l/h)	① (kW)	② (°C)	③ (l/h)	① (kW)	② (°C)	③ (l/h)	① (kW)	② (°C)	③ (l/h)	① (kW)	② (°C)	③ (l/h)	① (kW)	② (°C)	③ (l/h)
8000	138	41	6081	121	44	5325	103	48	4565	180	57	7964	158	58	6990	136	60	6019
10000	162	38	7139	141	42	6249	121	46	5354	214	53	9471	188	55	8307	162	57	7143
12000	184	35	8112	161	40	7096	138	44	6078	246	51	10869	216	53	9531	185	55	8187
14000	204	33	9016	178	38	7886	158	42	6749	276	48	12188	242	51	10679	207	53	9166
16000	223	31	9866	195	36	8626	167	41	7379	304	46	13431	266	49	11762	229	52	10097

### TECHNISCHE DATEN WASSERFÜHRENDE REGISTER - HEIZBETRIEB

Leistungsdaten der wasserführenden Register im Heizbetrieb, Spreizung 90/70° C.

Die Tabellen zeigen die maximal mögliche Wärmeleistung des Heizregisters bei Luftvolumenstrom und Außenluft -10°C, 0°C bzw. 10°C, sowie die resultierende maximale Zulufttemperatur und den benötigten Massenstrom des Heizmediums Wasser.

- 1 Wärmeleistung in kW
- 2 Zulufttemperatur in °C
- 3 Massenstrom Wasser in l/h

Der Sollwert der Zulufttemperatur wird über die Regelung, bzw. Ansteuerung eines Drei-Wege-Ventils im Heizkreis erreicht.

- Umrechnungsfaktoren für abweichende Spreizung finden Sie am Ende des Abschnitts.

#### CAIT-200

Register / Außenluft T°(°C)	CAIT-200 H2									CAIT-200 R4								
	-10°C			0°C			10°C			-10°C			0°C			10°C		
Luftvolumenstrom (m3/h)	1 (kW)	2 (°C)	3 (l/h)	1 (kW)	2 (°C)	3 (l/h)	1 (kW)	2 (°C)	3 (l/h)	1 (kW)	2 (°C)	3 (l/h)	1 (kW)	2 (°C)	3 (l/h)	1 (kW)	2 (°C)	3 (l/h)
10000	167	40	7393	146	43	6449	124	46	5488	228	58	10083	200	59	8857	173	61	7644
12500	196	36	8671	171	40	7557	145	44	6426	272	54	11998	238	56	10536	205	58	9073
15000	223	34	9843	194	38	8579	165	42	7283	312	52	13779	274	54	12098	236	56	10413
17500	247	32	10934	216	36	9523	183	41	8081	350	49	15457	307	52	13567	264	54	11667
20000	271	30	11957	236	35	10408	200	39	8824	386	47	17048	338	50	14951	291	53	12850

Leistungskorrektur Faktor			
Spreizung / Faktor	80/60	50/40	
	0.88	0.6	
Zulufttemperatur T°*	-5°C	+5°C	15°C
	0.94	0.83	0.72

### TECHNISCHE DATEN WASSERFÜHRENDE REGISTER - KÜHLBETRIEB

Leistungsdaten der wasserführenden Register im Kühlbetrieb, Spreizung 7/12 C.

Die Tabellen zeigen die maximal mögliche Kühlleistung der Register bei Luftvolumenstrom und Außenlufttemperatur 25, 27 und 32°C, bei einer Luftfeuchtigkeit von 50 %, sowie die resultierende minimale Zulufttemperatur und den benötigten Massenstrom des Kühlmediums Wasser.

- 1 Kälteleistung in kW
- 2 Zulufttemperatur in °C
- 3 Massenstrom Wasser in l/h

Der Sollwert der Zulufttemperatur wird über die Regelung, bzw. Ansteuerung eines Drei-Wege-Ventils im Heizkreis erreicht.

- Umrechnungsfaktoren für abweichende Spreizung finden Sie am Ende des Abschnitts.

#### CAIT-48

Register / Außenluft T°(°C) und Feuchte RH	CAIT-48 R4									CAIT-48 C4								
	25°C und 50%			27°C und 50%			32°C und 50%			25°C und 50%			27°C und 50%			32°C und 50%		
Luftvolumenstrom (m3/h)	1 (kW)	2 (°C)	3 (l/h)	1 (kW)	2 (°C)	3 (l/h)	1 (kW)	2 (°C)	3 (l/h)	1 (kW)	2 (°C)	3 (l/h)	1 (kW)	2 (°C)	3 (l/h)	1 (kW)	2 (°C)	3 (l/h)
2000	7	15	1257	11	15	1821	18	17	3020	10	13	1740	12	14	2126	20	15	3398
2500	10	15	1717	13	16	2151	20	17	3489	12	13	2034	14	14	2460	23	16	3941
3000	12	15	1996	14	16	2479	23	18	3911	13	14	2291	16	15	2814	26	17	4436
3500	13	15	2279	16	16	2728	25	19	4298	15	14	2538	18	15	3115	28	17	4884
4000	15	16	2494	17	17	2964	27	19	4648	16	15	2769	20	16	3387	31	18	5295
4500	16	16	2692	19	17	3186	29	20	4980	18	15	3048	21	16	3638	33	18	5684
5000	17	16	2880	20	17	3408	31	20	5285	19	15	3272	23	16	3886	35	19	6045

### TECHNISCHE DATEN WASSERFÜHRENDE REGISTER - KÜHLBETRIEB

Leistungsdaten der wasserführenden Register im Kühlbetrieb, Spreizung 7/12 C.

Die Tabellen zeigen die maximal mögliche Kühlleistung der Registers bei Luftvolumenstrom und Außenlufttemperatur 25, 27 und 32°C, bei einer Luftfeuchtigkeit von 50 %, sowie die resultierende minimale Zulufttemperatur und den benötigten Massenstrom des Kühlmediums Wasser.

- ❶ Kälteleistung in kW
- ❷ Zulufttemperatur in °C
- ❸ Massenstrom Wasser in l/h

Der Sollwert der Zulufttemperatur wird über die Regelung, bzw. Ansteuerung eines Drei-Wege-Ventils im Heizkreis erreicht.

- Umrechnungsfaktoren für abweichende Spreizung finden Sie am Ende des Abschnitts.

#### CAIT-88

Register / Außenluft T°(°C) und Feuchte RH	CAIT-88 R4									CAIT-88 C4								
	25°C und 50%			27°C und 50%			32°C und 50%			25°C und 50%			27°C und 50%			32°C und 50%		
Luftvolumenstrom (m3/h)	❶ (kW)	❷ (°C)	❸ (l/h)	❶ (kW)	❷ (°C)	❸ (l/h)	❶ (kW)	❷ (°C)	❸ (l/h)	❶ (kW)	❷ (°C)	❸ (l/h)	❶ (kW)	❷ (°C)	❸ (l/h)	❶ (kW)	❷ (°C)	❸ (l/h)
3000	11	15	1858	13	16	2210	26	16	4466	17	12	2868	21	13	3539	33	14	5610
4000	13	16	2187	15	17	2572	33	17	5747	21	13	3540	25	13	4302	40	15	6853
5000	14	17	2450	17	18	2865	39	18	6681	24	13	4130	29	14	4975	46	16	7957
6000	16	17	2687	18	18	3140	44	19	7487	27	14	4644	32	15	5576	52	17	8936
7000	17	18	2898	28	17	4851	48	19	8219	30	14	5137	37	15	6312	57	17	9855
8000	18	18	3086	32	17	5492	52	20	8889	33	15	5600	40	15	6850	62	18	10697
9000	27	17	4651	35	17	5987	55	20	9509	36	15	6166	43	16	7372	67	18	11476

#### CAIT-120

Register / Außenluft T°(°C) und Feuchte RH	CAIT-120 C3									CAIT-120 R6								
	25°C und 50%			27°C und 50%			32°C und 50%			25°C und 50%			27°C und 50%			32°C und 50%		
Luftvolumenstrom (m3/h)	❶ (kW)	❷ (°C)	❸ (l/h)	❶ (kW)	❷ (°C)	❸ (l/h)	❶ (kW)	❷ (°C)	❸ (l/h)	❶ (kW)	❷ (°C)	❸ (l/h)	❶ (kW)	❷ (°C)	❸ (l/h)	❶ (kW)	❷ (°C)	❸ (l/h)
4000	13.1	15.8	2246	19.9	16.7	3410	25.2	17.0	4318									
6000	20.8	15.8	3577	27.6	17.2	4738	33.1	18.3	5686	36.6	10.2	5236	55.3	10.7	7902	63.3	10.9	9049
8000	25.6	16.3	4384	33.4	18.0	5735	39.9	19.2	6847	46.1	10.6	6584	68.8	11.5	9829	78.8	11.7	11269
10000	31.2	16.4	5350	38.6	18.5	6619	45.9	20.0	7868	55.2	11.0	7885	81.1	12.1	11589	93.1	12.4	13309
12000	35.14	16.9	6028	43.3	19.0	7432	51.2	20.6	8782	63.3	11.4	9052	92.5	12.7	13217	106.5	13.1	15215

#### CAIT-160

Register / Außenluft T°(°C) und Feuchte RH	CAIT-160 C4									CAIT-160 R8								
	25°C und 50%			27°C und 50%			32°C und 50%			25°C und 50%			27°C und 50%			32°C und 50%		
Luftvolumenstrom (m3/h)	❶ (kW)	❷ (°C)	❸ (l/h)	❶ (kW)	❷ (°C)	❸ (l/h)	❶ (kW)	❷ (°C)	❸ (l/h)	❶ (kW)	❷ (°C)	❸ (l/h)	❶ (kW)	❷ (°C)	❸ (l/h)	❶ (kW)	❷ (°C)	❸ (l/h)
8000	22	16	3755	43	15	7422	56	16	9534	54	9	9253	74	9	12633	93	10	15899
10000	34	15	5802	51	16	8709	66	17	11250									
12000	42	15	7151	57	16	9789	74	17	12656	75	10	12918	102	10	17483			
14000	47	15	8046	63	17	10802	81	18	13952									
16000	51	15	8806	70	17	11991	91	18	15612	94	11	16116						

#### CAIT-200

Register / Außenluft T°(°C) und Feuchte RH	CAIT-200 C4									CAIT-200 R8								
	25°C und 50%			27°C und 50%			32°C und 50%			25°C und 50%			27°C und 50%			32°C und 50%		
Luftvolumenstrom (m3/h)	❶ (kW)	❷ (°C)	❸ (l/h)	❶ (kW)	❷ (°C)	❸ (l/h)	❶ (kW)	❷ (°C)	❸ (l/h)	❶ (kW)	❷ (°C)	❸ (l/h)	❶ (kW)	❷ (°C)	❸ (l/h)	❶ (kW)	❷ (°C)	❸ (l/h)
10000	41	14	6976	57	15	9725	71	16	12249	65	10	11138	88	10	15084	111	10	18964
12500	49	14	8313	66	15	11279	84	17	14423									
15000	55	14	9465	74	16	12702	95	17	16301	89	10	15188	120	11	20508			
17500	61	15	10516	82	16	13998	105	18	17985									
20000	67	15	11481	89	17	15196	114	18	19553	110	11	18950						



Zulufttemperatur	Leistungskorrektur Faktor		
	Spreizung		
	5-10°C	6-11°C	8-13°C
25°C and 50% RH	1.2	1.1	0.91
27°C and 50% RH	1.18	1.09	0.92
32°C and 50% RH	1.16	1.08	0.91

### TECHNISCHE DATEN DIREKTVERDAMPFER

Leistungsdaten der Direktverdampfer im Kühlbetrieb, mit Kältemittel R-410a.  
 Die Tabellen zeigen die maximal mögliche Kühlleistung der Registers bei Luftvolumenstrom und Außenluft 32°C, bei einer Luftfeuchtigkeit von 40 %, sowie die resultierende minimale Zulufttemperatur mit Luftfeuchtigkeit.  
 Der Sollwert der Zulufttemperatur wird über die Regelung, bzw. Ansteuerung an das bauseitige DX-System erreicht.

#### CAIT M5 X3/X4 (NUR DX REGISTER)

Modell	Außenluft T° und Feuchte RH	Luftvolumenstrom [m³/h]	Zuluft T° und Feuchte RH	Kühlleistung [kW]	Δ P Luft [Pa]	Inhalt Register [dm³]	Kühlkreisläufe	Anschluss Ø [mm]
CAIT 48	32°C 40%	4800	20°C 73%	24	166	5	1	22/35
CAIT 88	32°C 40%	8800	22°C 66%	36	110	7	1	28/35

#### CAIT M5 E X3/X4 (DX REGISTER MIT ELEKTRISCHER VORHEIZUNG)

Modell	Außenluft T° und Feuchte RH	Luftvolumenstrom [m³/h]	Zuluft T° und Feuchte RH	Kühlleistung [kW]	Δ P Luft [Pa]	Inhalt Register [dm³]	Kühlkreisläufe	Anschluss Ø [mm]
CAIT 48	32°C 50%	4800	22°C 70%	29	103	3,1	1	3/4" - 3/8"

### CAIT PRO-REG MIT REGISTER FÜR KREISLAUFVERBUNDSYSTEM (KVS / KVSC).

Bei den KVS / KVSC Modellen mit 6 oder 8 reihigen Register ist ein Glykol-Kreis zur Wärmerückgewinnung über ein zweites, bauseitiges Register in der Abluft möglich. Der PRO-REG Regler der CAIT Geräte ist in der Lage entsprechende Signale an ein KVS-Hydrauliksystem zu senden.

### KENNLINIEN WASSERFÜHRENDE REGISTER

Hydraulischer Druckverlust der wasserführenden Register

Heiz- und reversible Register

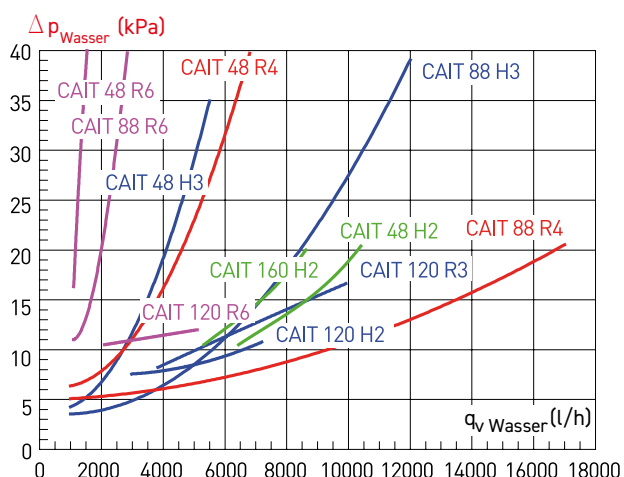

Kühlregister

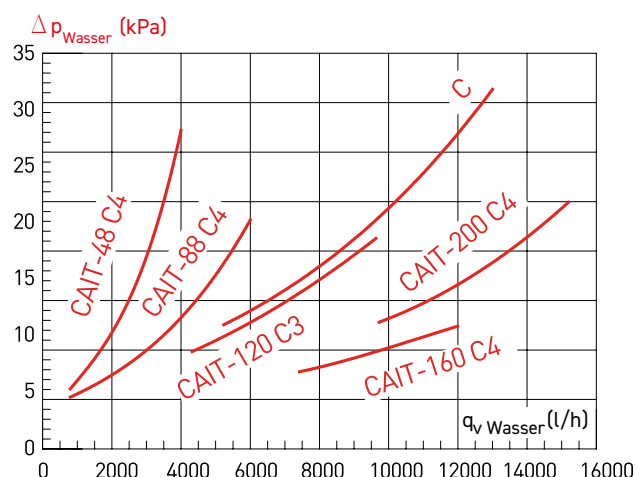

## MONTAGE ZUBEHÖR

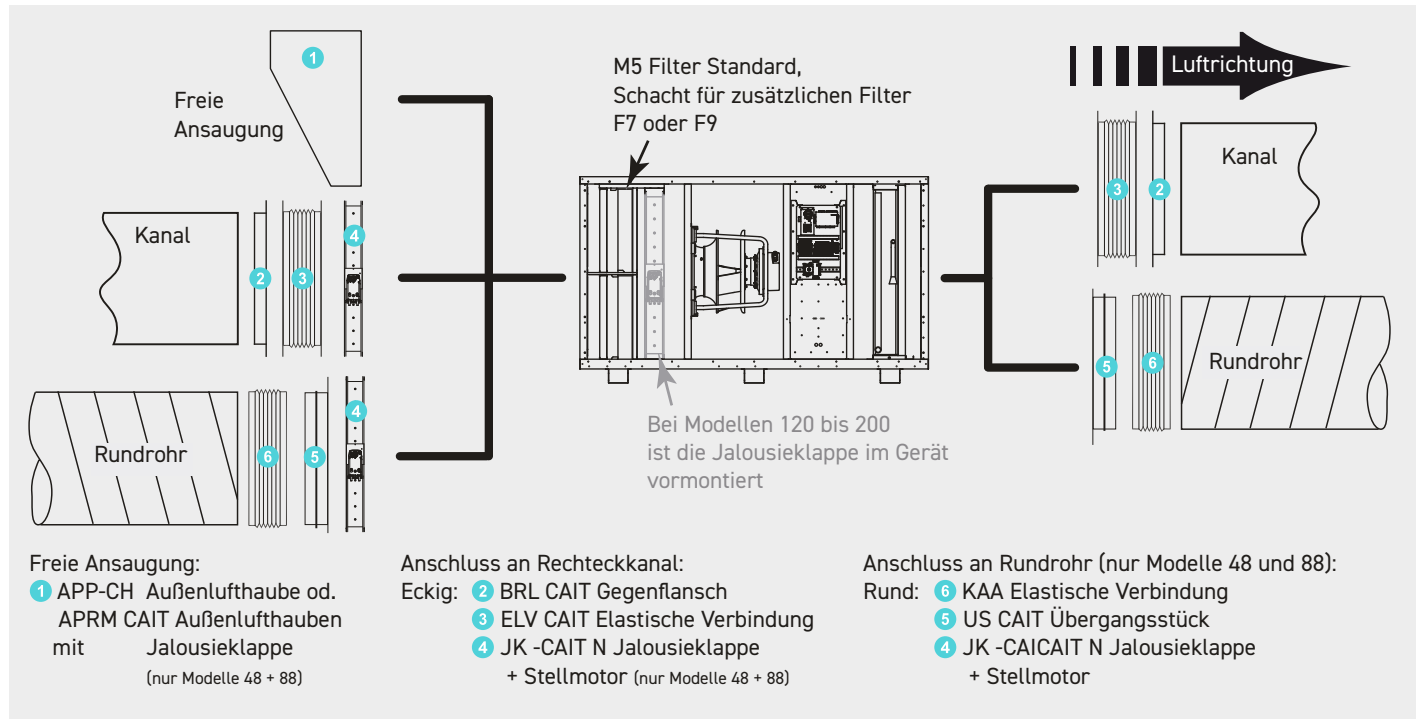

	1 Außenlufthaube mit Vogelschutzgitter		2 Elastische Verbindung für Rechteckkanal	3 Gegenflansch für Rechteckkanal	4 Jalousieklappe ohne Stellmotor*	5 Übergang auf Rundrohr	6 Elastische Verbindung auf Rundrohr	
	Ohne Jalousieklappe	Mit Jalousieklappe						
		Luftrichtung Links	Luftrichtung Rechts					
CAIT-48	APP-CH 48	APRM CAIT-48-L	APRM CAIT-48-R	ELV CAIT 48	BRL CAIT 48	JK CAIT 48 N	US CAIT 48	KAA-630
CAIT-88	APP-CH 88	APRM CAIT-88-L	APRM CAIT-88-R	ELV CAIT 88	BRL CAIT 88	JK CAIT 88 N	US CAIT 88	KAA-900
CAIT-120	APP-CH 120	Jalousieklappe im Gerät Standard		ELV CAIT 120	BRL CAIT 120	----	----	
CAIT-160	APP-CH 160	Jalousieklappe im Gerät Standard		ELV CAIT 160	BRL CAIT 160	----	----	
CAIT-200	APP-CH 200	Jalousieklappe im Gerät Standard		ELV CAIT 200	BRL CAIT 200	----	----	

\* Mögliche Stellmotore SFA oder SFG-L (Innen- oder Außenmontage)



### APP-CH / APRM CAIT

Außenlufthaube mit Vogelschutzgitter für CAIT 48 bis 120 Stahlblech, mit Epoxid-Polyester-Beschichtung.  
- APRM inkl. Jalousieklappe mit Stellmotor  
(Daten siehe JK-CAIT)

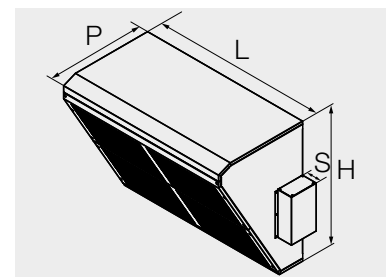

Modell	Artikel Nr.	H	L	S	P
APP-CH 48	6838660000	734	890	108	530
APP-CH 88	6838670000	1006	1190	107	644
APP-CH 120	6838680000	1220	1187	Im Gerät	692
APP-CH 160	L012800069	1248	1297	Im Gerät	692
APP-CH 200	L012800070	1248	1602	Im Gerät	692

Modell	Artikel Nr.	H	L	S	P
APRM CAIT-48-R	5209361000	734	890	108	530
APRM CAIT-48-L	5209361100	734	890	108	530
APRM CAIT-88-R	5209361200	1006	1190	107	644
APRM CAIT-88-L	5209361300	1006	1190	107	644

MONTAGE ZUBEHÖR



**BRL CAIT**

Gegenflansch als Verbindungselement für rechteckige Lüftungskanäle  
 - Flansch 30 mm  
 - Stahlblech, verzinkt

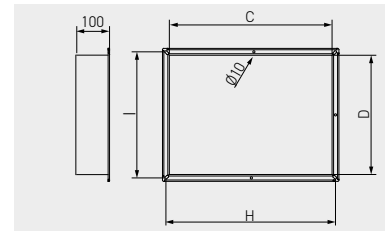

Modell	Artikel Nr.	C	D	H	I
BRL CAIT 48	6838280000	800	620	840	650
BRL CAIT 88	6838270000	1100	810	1140	850
BRL CAIT 120	6838260000	1100	1100	1140	1188
BRL CAIT 160	L012800073	1210	1160	1240	1216
BRL CAIT 200	L012800074	1515	1160	1545	1216



**ELV CAIT**

Elastische Verbindung zur Reduzierung von Körperschall.  
 - Flansche (30 mm) aus Stahlblech, verzinkt  
 - Elastische Manschette aus Gewebematerial mit luftdichter PVC-Beschichtung  
 - Temperaturbeständig bis 80°C

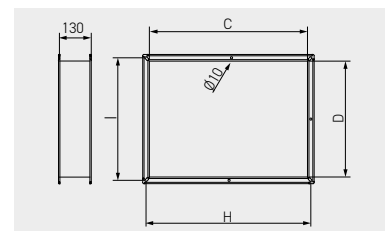

Modell	Artikel Nr.	C	D	H	I
ELV CAIT 48	18318	800	620	840	650
ELV CAIT 88	18319	1100	810	1140	850
ELV CAIT 120	18320	1100	1100	1140	1188
ELV CAIT 160	L012800071	1210	1160	1240	1216
ELV CAIT 200	L012800072	1515	1160	1545	1216



**US CAIT**

Übergangsstück zum Anschluss an Normrohre  
 Aus Stahlblech, verzinkt  
 Nur für Modelle 48 und 88

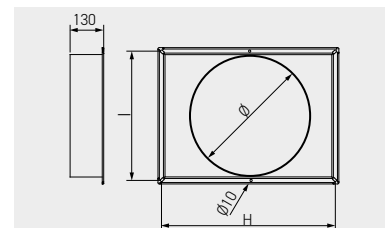

Modell	Artikel Nr.	H	I	Ø
US CAIT 48	6838060000	840	650	630
US CAIT 88	6838070000	1140	850	900



**JK-CAIT N**

Jalousieklappe, mit ausgeführter Welle für Stellmotor,  
 Gehäuse aus Stahlblech, verzinkt.  
 - Luftdicht nach DIN 1946  
 Passende Stellmotoren SFA oder SFG-L

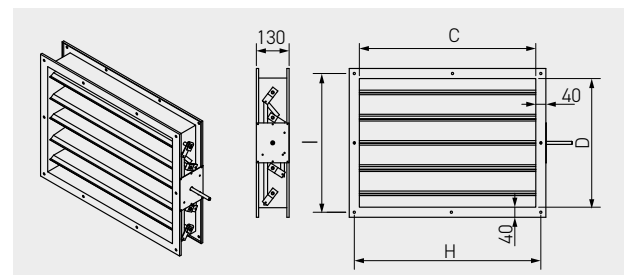

Modell	Artikel Nr.	C	D	H	I
JK CAIT 48 N	1702860000	800	620	840	650
JK CAIT 88 N	1703290000	1100	810	1140	850
JK CAIT 120	-----	Im Gerät montiert			
JK CAIT 160	-----	Im Gerät montiert			
JK CAIT 200	-----	Im Gerät montiert			

### MONTAGE ZUBEHÖR



#### SFA / SFG-L

Klappenstellantriebe mit Federrücklauf.  
SFA Standard, SFG-L Wetterfeste Ausführung

- Klappengröße bis ca. 4 m<sup>2</sup>
- Drehmoment Motor 20 Nm
- Nennspannung AC 24...240 V / DC 24...125 V
- Ansteuerung Auf/Zu



Modell	Artikel Nr.	Drehwinkel [°]	Drehmoment [Nm]	Laufzeit* [sek]	Schutzklasse IEC	Schutzart IEC
SFA	8070304106	95	20	75	II □	IP 54
SFG-L	8007010429	95	20	75	II □	IP 66

### ELEKTRISCHES ZUBEHÖR / REGULINGSZUBEHÖR LUFTTEMPERATUR



#### TG - R5

Raumtemperaturfühler für CAIB / CAIT Zuluftgeräte

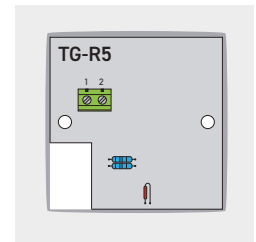

Modell	Artikel Nr.	Signal	Schutzart	Messbereich	Abmessung [mm]
TG-R5	8007030402	Pt 1000	IP30	0 - 50 °C	86 x 86 x 30



#### DWV / DWV WF

Drei-Wege-Ventil mit Innengewinde, für geschlossene Kalt- und Warmwassersysteme.  
Für stetige wasserseitige Regelung von Luftbehandlungs- und Heizungsanlagen

- Luftblasendicht (Durchgang A - AB)
- Stellmotor im Lieferumfang enthalten
- Drehmoment: 5 Nm
- Versorgungsspannung: 24 AC/DC
- Signal (Eingang): 0 - 10 V

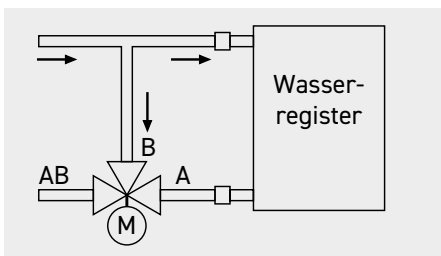

Standardausführung		Wetterfeste Ausführung		kvs [m <sup>3</sup> /h]	DN [mm]	R [ZOLL]	ps [kPa]	n(gl)	Sv min.
Modell	Artikel Nr.	Modell	Artikel Nr.						
DWV 15-1	9000000197	DWV 15-1 WF	9000000522	1,0	15	1/2	1.600	3,2	50
DWV 15-1,6	9000000178	DWV 15-1,6 WF	9000000501	1,6	15	1/2	1.600	3,2	50
DWV 15-2,5	9000000179	DWV 15-2,5 WF	9000000502	2,5	15	1/2	1.600	3,2	50
DWV 15-4	9000000180	DWV 15-4 WF	9000000523	4,0	15	1/2	1.600	3,2	100
DWV 20-4	9000000181	DWV 20-4 WF	9000000503	4,0	20	3/4	1.600	3,2	100
DWV 20-6,3	9000000182	DWV 20-6,3 WF	9000000504	6,3	20	3/4	1.600	3,2	100
DWV 25-6,3	9000000520	DWV 25-6,3 WF	9000000521	6,3	25	1	1.600	3,2	100
DWV 25-10	9000000183	DWV 25-10 WF	9000000505	10,0	25	1	1.600	3,2	100
DWV 32-16	9000000196	DWV 32-16 WF	9000000506	16,0	32	1 1/4	1.600	3,2	100
DWV 40-16	L012120902	DWV 40-16 WF	L012120903	16,0	40	1 1/2	1.600	3,2	100
DWV 40-25	8007010425	DWV 40-25 WF	8007010426	25,0	40	1 1/2	1.600	3,2	100

### MONTAGE ZUBEHÖR



#### AFR-CAIT M 5

ePM10 75% Filtereinsatz für Lüftungsgeräte.  
Standard

#### AFR-CAIT F 7

ePM1 55% Filtereinsatz für Lüftungsgeräte,  
zusätzlich für Doppelfilterung.

Modell	M5	Artikel Nr.	F7	Artikel Nr.	F9	Artikel Nr.	Anzahl je Filterklasse
CAIT-48	AFR-CAIT 48 M5	5407067300	AFR-CAIT 48 F7	5407067600	AFR-CAIT 48 F9	5407067600	2
CAIT-88	AFR-CAIT 88 M5	5407067400	AFR-CAIT 88 F7	5407067700	AFR-CAIT 88 F9	5407067700	2
CAIT-120	AFR-CAIT 120/160/200 M5 592x592x48	5407067500	AFR-CAIT 120 F7	5407067800	AFR-CAIT 120 F9	5407067800	4
CAIT-160*	AFR-CAIT 120/160/200 M5 592x592x48	5407067500	----	----	----	----	4
CAIT-160*	AFR-CAIT 160 M5 287x592x48	L012800075	----	----	----	----	2
CAIT-200	AFR-CAIT 120/160/200 M5 592x592x48	5407067500	----	----	----	----	6

\* Bei Modell 160 ist die Filterfläche eine Kombination aus 4x 592x592 und 2x 287x592



#### AFR-CAIT-K F 7

ePM1 55% Kompaktfiltereinsatz für  
Lüftungsgeräte, für Doppelfilterung.

#### AFR-CAIT-K F 9

ePM1 80% Kompaktfiltereinsatz für  
Lüftungsgeräte, für Doppelfilterung.

Modell	Artikel Nr.	F7	Artikel Nr.	F9	Anzahl je Filterklasse
CAIT-160*	L012800080	AFR-CAIT-K 160/200 F7 592x592x292	L012800082	AFR-CAIT-K 160/200 F9 592x592x292	4
CAIT-160*	L012800081	AFR-CAIT-K 160 F7 287x592x292	L012800083	AFR-CAIT-K 160 F9 287x592x292	2
CAIT-200	L012800080	AFR-CAIT-K 160/200 F7 592x592x292	L012800082	AFR-CAIT-K 160/200 F9 592x592x292	6

\* Bei Modell 160 ist die Filterfläche eine Kombination aus 4x 592x592 und 2x 287x592



#### AFR-CAIT-T F 7

ePM1 60% Taschenfiltereinsatz für  
Lüftungsgeräte, für Doppelfilterung.

#### AFR-CAIT-T F 9

ePM1 85% Taschenfiltereinsatz für  
Lüftungsgeräte, für Doppelfilterung.

Modell	Artikel Nr.	F7	Artikel Nr.	F9	Anzahl je Filterklasse
CAIT-160*	L012800076	AFR-CAIT-T 160/200 F7 592x592x360	L012800078	AFR-CAIT-T 160/200 F9 592x592x360	4
CAIT-160*	L012800077	AFR-CAIT-T 160 F7 287x592x360	L012800079	AFR-CAIT-T 160 F9 287x592x360	2
CAIT-200	L012800076	AFR-CAIT-T 160/200 F7 592x592x360	L012800078	AFR-CAIT-T 160/200 F9 592x592x360	6

\* Bei Modell 160 ist die Filterfläche eine Kombination aus 4x 592x592 und 2x 287x592

ELEKTRISCHES ZUBEHÖR / REGULUNGSZUBEHÖR - CAV - KONSTANTVOLUMEN



**BCCA 2V**  
 Zweistufenschalter für Lüftungsgeräte  
 mit PRO-REG Regelung

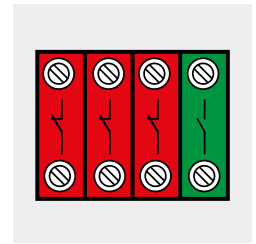

Modell	Artikel Nr.	Signal	Schutzart	Abmessung [mm]
BCCA 2V	8007231100	2 Stufen	IP66	100 x 74 x 60

ELEKTRISCHES ZUBEHÖR / REGULUNGSZUBEHÖR - VAV - VARIABLER VOLUMENSTROM (MANUELL)



**SWG**  
 Sollwertsteller 0-10V



**REB-ECOWATT**  
 Sollwertsteller 0-10V

ELEKTRISCHES ZUBEHÖR / REGULUNGSZUBEHÖR - VAV - VARIABLER VOLUMENSTROM (SOLLWERTGEFÜHRT)



**CONTROL ECOWATT BASIC**  
 wandelt bis zu drei digitale Eingänge in ein beliebig einstellbares 0-10 V Signal um, zur stufenigen Drehzahlregelung von EC-Ventilatoren und Frequenzumrichtern.



**AIRSENS-CO2**  
**AIRSENS-VOC**  
**AIRSENS-RH**  
 Intelligenter Luftqualitätssensor in drei verschiedenen Versionen erhältlich: CO<sub>2</sub>, VOC und RH entwickelt für bedarfsgesteuerte Lüftung



**SCHT-AD 0-10 V**  
 Raumfühler für Feuchte und Temperatur mit Display



**SCO2T-A**  
 Raumfühler für CO<sub>2</sub> und Temperatur  
**SFT-A**  
 Raumfühler für Feuchte und Temperatur  
**SCO2-AC**  
 Raumfühler für CO<sub>2</sub>  
**S-RF**  
 Nachrüstmodul für Feuchte für SCO2T-A(D)



**SFT-K**  
 Kanalfühler für Feuchte und Temperatur  
**SCO2FT-K**  
 Kanalfühler für CO<sub>2</sub>, Feuchte und Temperatur  
**SVOC-K**  
 Kanalfühler Mischgas

ELEKTRISCHES ZUBEHÖR / REGULUNGSZUBEHÖR - COP - KONSTANTDRUCK



**SPRD-010B 800 Differenzdruckmessumformer**  
 Zur Differenzdruckmessung COP-Betrieb (Konstantdruck)  
 - Für gasförmige, nicht aggressive Medien  
 - Gehäuse aus schlagfesten Kunststoff  
 - Inkl. Messstutzen-Set

Modell	Artikel Nr.	Versorgungsspannung	Verbrauch	Signal (Ausgang)	Schutzart	Messbereich	Abmessung
SPRD-010B 800	5416786900	12V-24 VDC	5 W	0,5 - 4,5 VDC	IP 55	0 - 800 Pa	120 x 120 x 65

Stand=Jan.2023