



■ **Beschreibung**

Axiale Wandventilatoren in 4- und 6-poliger Ausführung mit Volumenströmen von 2.350 bis 22.150 m<sup>3</sup>/h zur bestimmungsgemäßen Verwendung in explosionsgefährdeten Bereichen.

Die Geräte können in jeder Achslage betrieben werden.

Die Luftförderrichtung ist über den Motor saugend.

**IP55**

■ **Bauweise**

**Wandplatte**

- Quadratische Wandplatte aus Stahlblech mit angeformter Einströmdüse
- Berührungsschutzgitter nach EN 60335-1 und EN 60335-2-80 aus Stahldraht
- Gesamte Konstruktion mit Epoxid-Polyester-Beschichtung

**Laufrad**

- Aus Aluminiumdruckguss
- Statisch und dynamisch ausgewuchtet gemäß ISO 1940



**II 2 G**  
**EEx e II T3**

**EG-Baumusterprüfbescheinigung**  
 gemäß Richtlinie 94/9/EG (ATEX)

■ **Technische Daten und Zubehör**

MODELL	Artikel Nr.	Drehzahl	Leistungs- aufnahme max.	Motorstrom	Volumen- strom (freiblasend)	Gewicht	Zubehör	
							Motorschutz- schalter	Verschlussklappe selbsttätig
		[min <sup>-1</sup> ]	[W]	[A]	[m <sup>3</sup> /h]	[kg]		
<b>Drehstrom 400 V, 50 Hz, Kurzschlussläufer, 4-polig</b>							Seite 334	Seite 343
HCBT/4-315/H EX*	5604011600	1300	150	0,3	2350	6,5	MS-EX-0,63	PER-315 Ex
HCBT/4-355/H EX	5604003300	1260	200	0,5	3490	7,6	MS-EX-0,63	PER-355 Ex
HCBT/4-400/H EX	5603847400	1350	300	0,8	5070	9,0	MS-EX-1,0	PER-400 Ex
HCBT/4-450/H EX	5603782300	1230	500	1,0	6760	13,0	MS-EX-1,0	PER-450 Ex
HCBT/4-500/H EX	5603628800	1350	660	1,6	9200	15,4	MS-EX-1,6	PER-500 Ex
HCBT/4-560/H EX	5605479400	1320	1210	2,3	12480	21,3	MS-EX-2,5	PER-560 Ex
HCBT/4-630/H EX	5605480200	1420	1550	3,0	17060	25,0	MS-EX-4,0	PER-630 Ex
HCBT/4-710/H EX	5604104900	1350	2200	4,0	22150	27,0	MS-EX-4,0	PER-710 Ex
<b>Drehstrom 400 V, 50 Hz, Kurzschlussläufer, 6-polig</b>								
HCBT/6-400/H EX*	5605453900	830	110	0,3	3400	9,0	MS-EX-0,63	PER-400 Ex
HCBT/6-450/H EX	5604494400	835	190	0,5	4550	13,0	MS-EX-0,63	PER-450 Ex
HCBT/6-500/H EX	5605531200	840	250	0,5	5820	15,4	MS-EX-0,63	PER-500 Ex
HCBT/6-560/H EX	5605444800	900	410	0,9	8260	21,3	MS-EX-1,0	PER-560 Ex
HCBT/6-630/H EX	5605481000	905	530	1,26	11000	25,0	MS-EX-1,6	PER-630 Ex
HCBT/6-710/H EX	5604438100	920	1100	3,3	16500	27,0	MS-EX-4,0	PER-710 Ex

\* Ausführung 230/400V, 50 Hz

### Motoren

- Asynchrone Käfigläufermotoren aus Aluminiumdruckguss mit Epoxid-Polyester-Beschichtung
- Schutzart IP 55
- Wärmeklasse F
- Zugelassene Betriebsart nach VDE 0530/ DIN EN 60034 = S1 (Dauerbetrieb)
- Einsatzbereich von - 20°C bis + 55°C
- Zündschutzart „e“: Erhöhte Sicherheit
- Für Zone 1 und 2
- Gerätegruppe II, Kategorie 2G
- Temperaturklasse T1 – T3
- Geschlossene Kugellager – wartungsfrei
- Eintourig
- Motorschutz in Verbindung mit Motorschutzschalter MS-Ex
- Drehstrom 400V, 50Hz  
*(Modelle 4-315 und 6-400 230/400 V, 50 Hz)*

**Planungshinweise für explosionsgeschützte Ventilatoren finden Sie auf Seite 17 und 18**



Produktdetails

■ **Kennlinien**

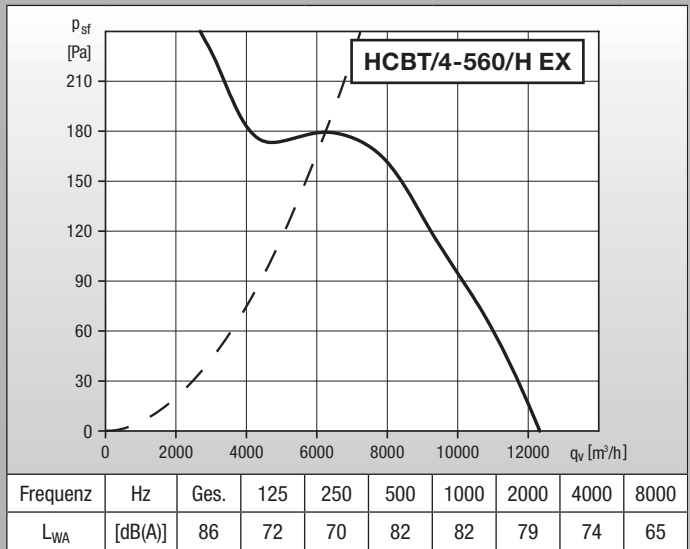
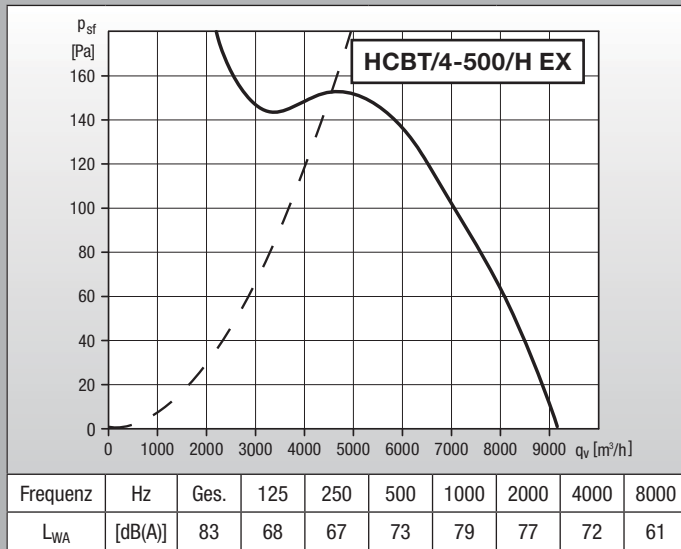
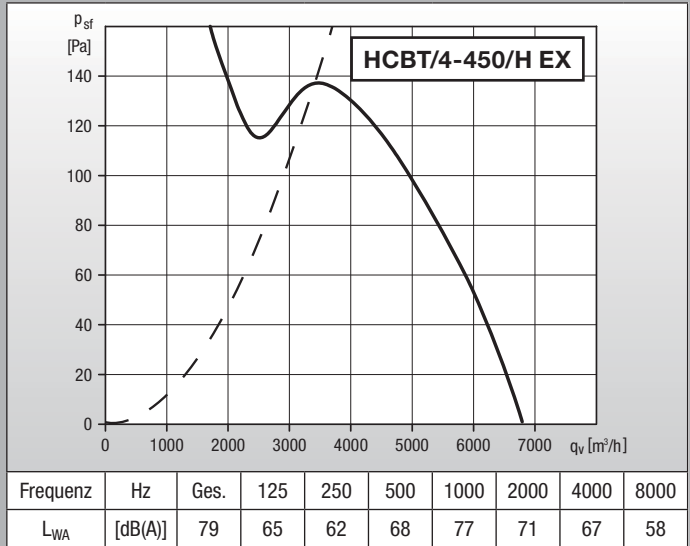
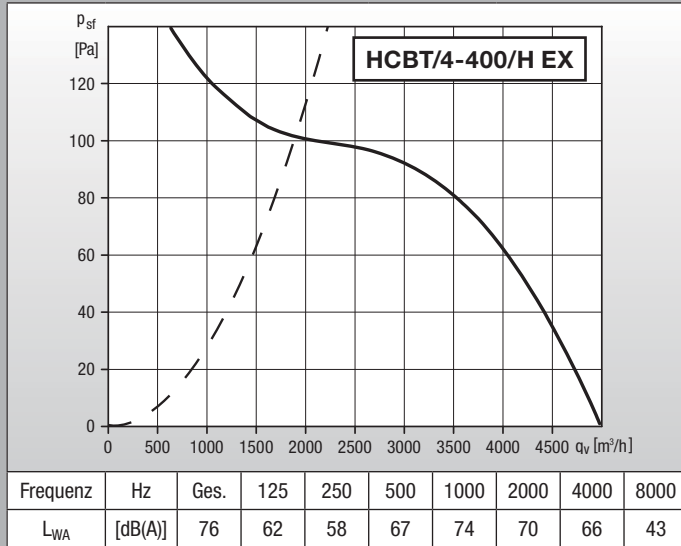
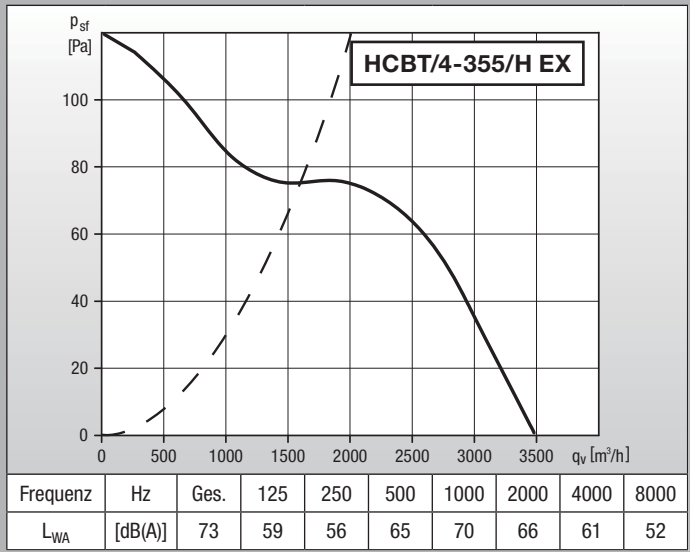
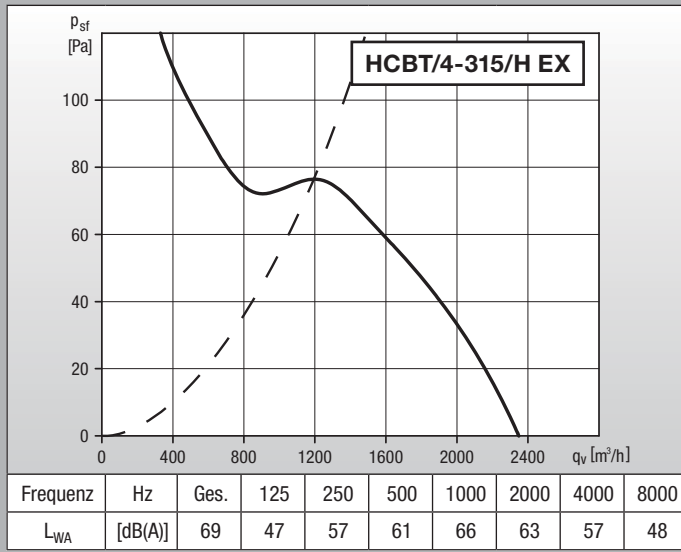

**Umrechnung der Schalleistungspegel in Schalldruckpegel unter Freifeldbedingungen:**

Entfernung zum Schall-Empfänger	[m]	1	1,5	2	3	4	5	6	7	8	9	10	15	20	25	30
Pegelreduzierung im Freifeld: Q = 1	[dB]	11	14,5	17	20,5	23	25	26,5	28	29	30	31	34,5	37	39	40,5
Pegelreduzierung im Freifeld: Q = 2	[dB]	8	11,5	14	17,5	20	22	23,5	25	26	27	28	31,5	34	36	37,5

**■ Kennlinien**

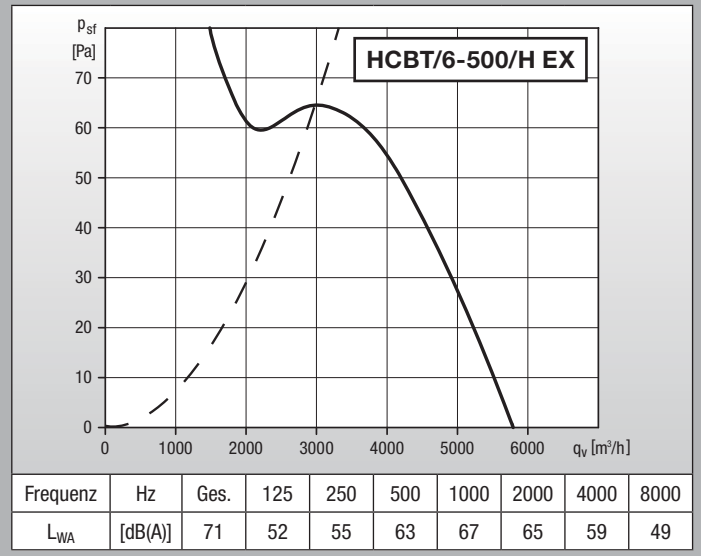
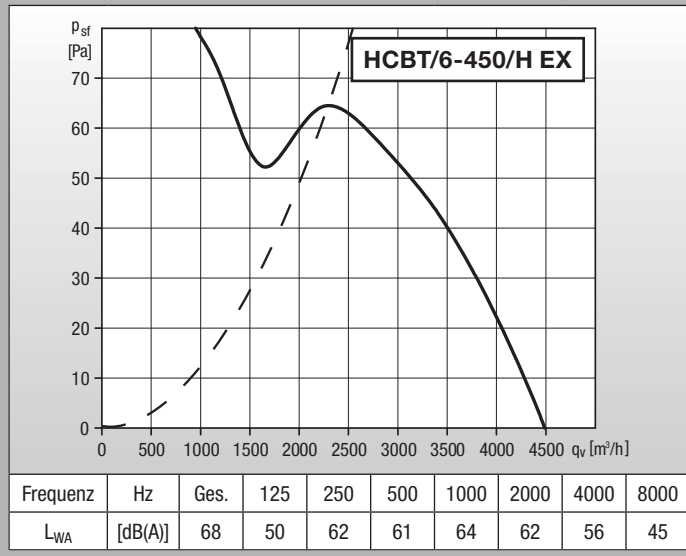
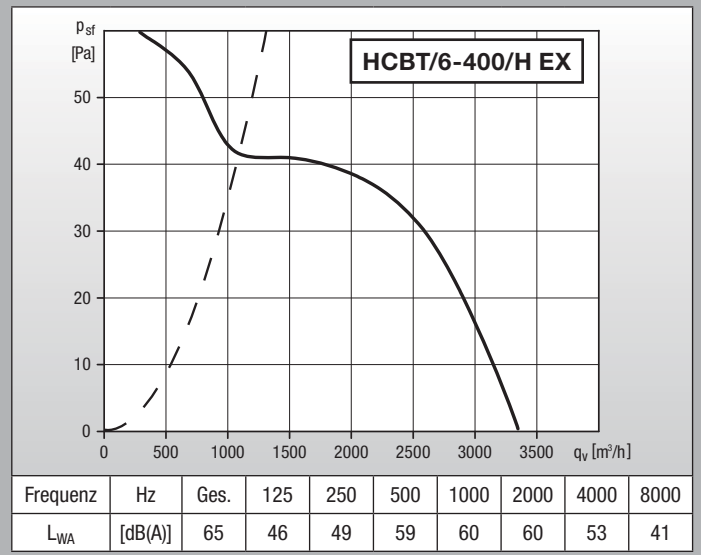
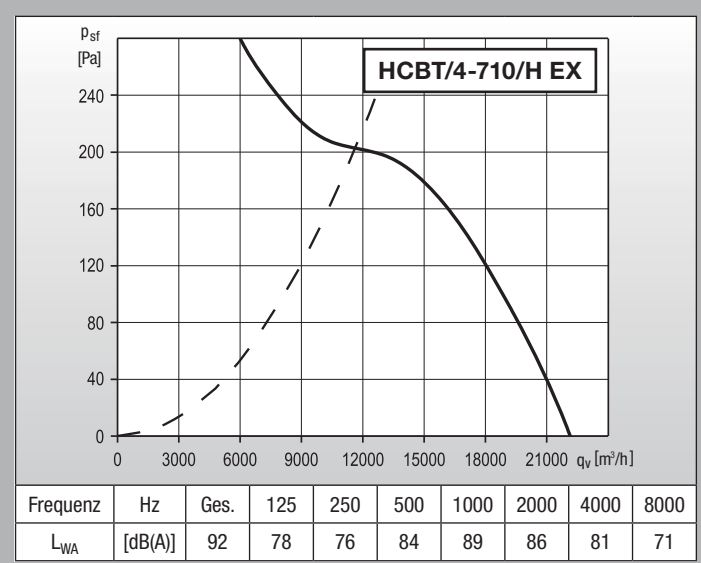
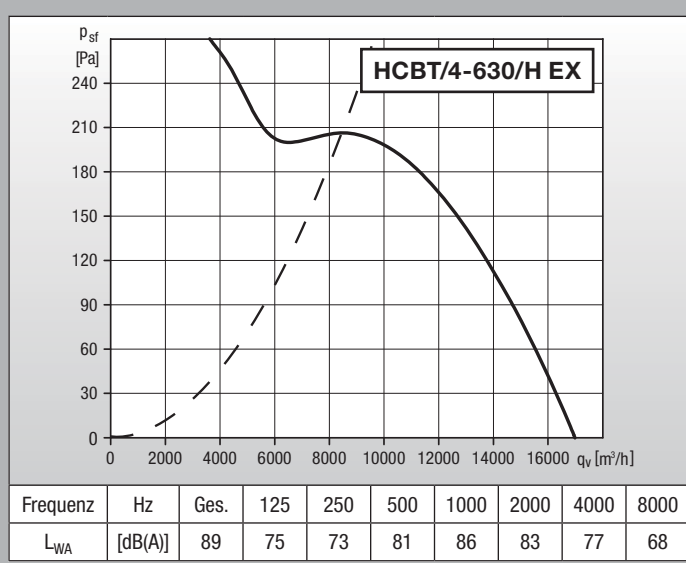

**Umrechnung der Schalleistungspegel in Schalldruckpegel unter Freifeldbedingungen:**

Entfernung zum Schall-Empfänger	[m]	1	1,5	2	3	4	5	6	7	8	9	10	15	20	25	30
Pegelreduzierung im Freifeld: Q = 1	[dB]	11	14,5	17	20,5	23	25	26,5	28	29	30	31	34,5	37	39	40,5
Pegelreduzierung im Freifeld: Q = 2	[dB]	8	11,5	14	17,5	20	22	23,5	25	26	27	28	31,5	34	36	37,5

■ **Kennlinien**

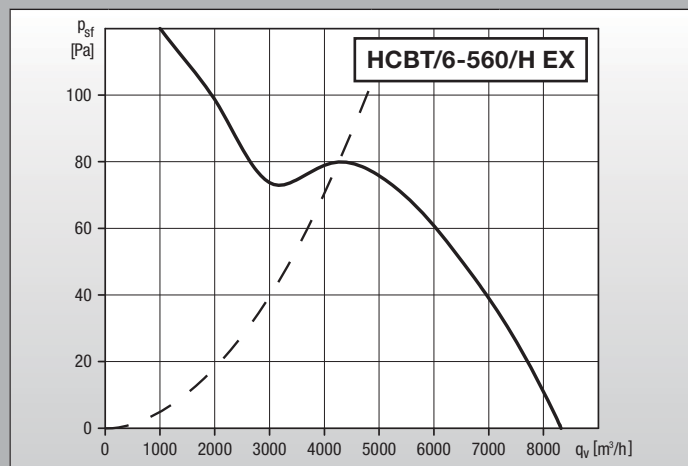

Frequenz	Hz	Ges.	125	250	500	1000	2000	4000	8000
L <sub>WA</sub>	[dB(A)]	75	55	60	67	71	70	64	53

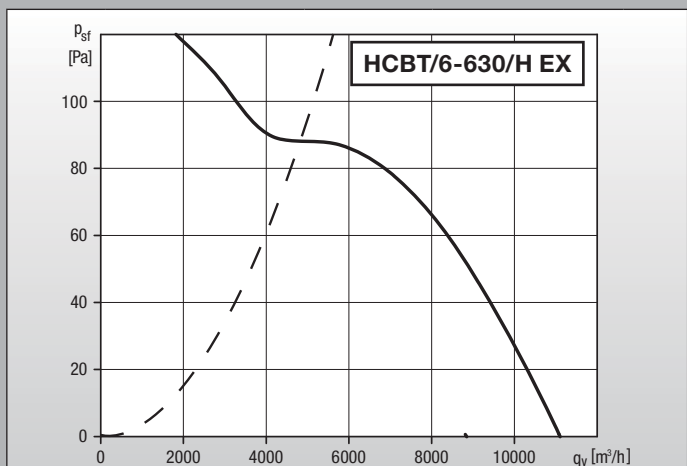

Frequenz	Hz	Ges.	125	250	500	1000	2000	4000	8000
L <sub>WA</sub>	[dB(A)]	76	59	62	70	71	69	67	56

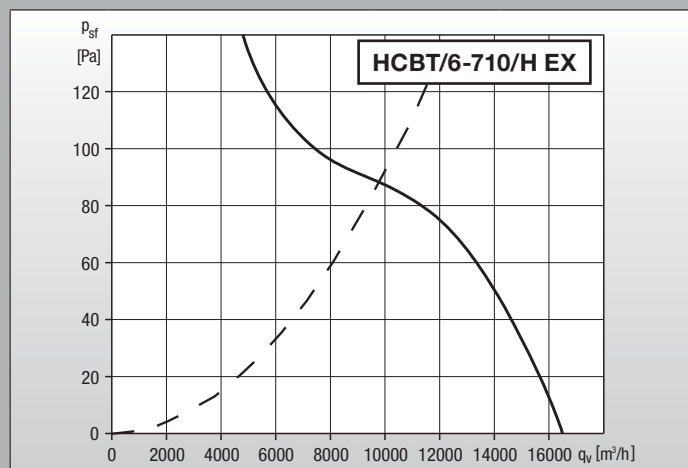

Frequenz	Hz	Ges.	125	250	500	1000	2000	4000	8000
L <sub>WA</sub>	[dB(A)]	84	65	68	77	80	79	73	62

**Umrechnung der Schalleistungspegel in Schalldruckpegel unter Freifeldbedingungen:**

Entfernung zum Schall-Empfänger	[m]	1	1,5	2	3	4	5	6	7	8	9	10	15	20	25	30
Pegelreduzierung im Freifeld: Q = 1	[dB]	11	14,5	17	20,5	23	25	26,5	28	29	30	31	34,5	37	39	40,5
Pegelreduzierung im Freifeld: Q = 2	[dB]	8	11,5	14	17,5	20	22	23,5	25	26	27	28	31,5	34	36	37,5

■ **Abmessungen [mm]**

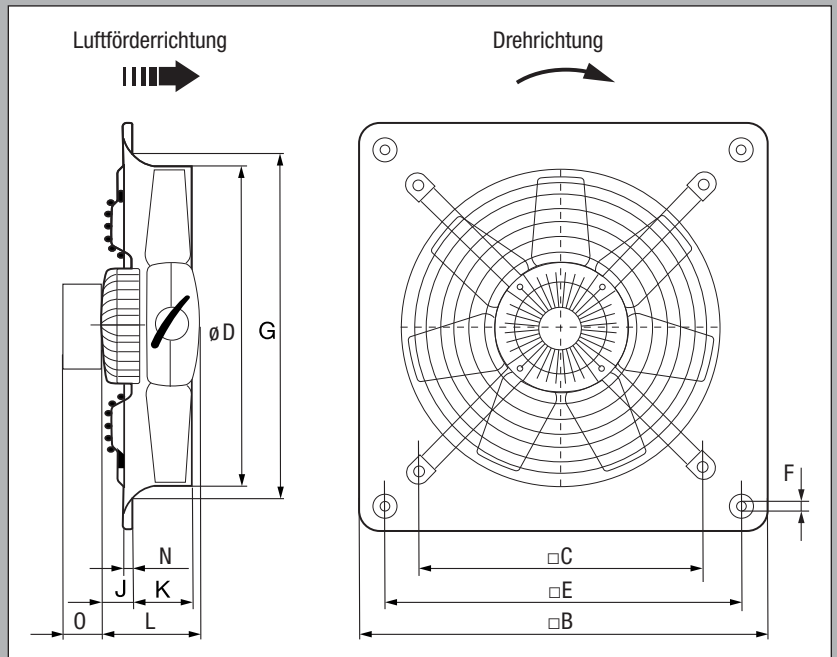

MODELL	B	E	C	D	F	L		G	J		K	N	O
						Polanzahl			Polanzahl				
						/4	/6		/4	/6			
315	400	330	280	315	10	122	122	329	32	32	68	12	65
355	450	380	315	355	10	129	129	371	45	45	75	12	65
400	500	420	355	400	10	129	129	422	40,5	40,5	78	12	65
450	560	480	400	450	10	150	150	476	48	48	91	12	65
500	630	560	450	500	10	150	150	536	44,5	44,5	97	12	65
560	710	630	510	560	10	218,5	150	596	110,5	42	98,5	12	65
630	800	710	580	630	12	218,5	150	674	110,5	41	103	12	65
710	900	800	636	710	12	218,5	218,5	733	134	134	91,5	16,5	65

■ **Anschlussschaltbilder**

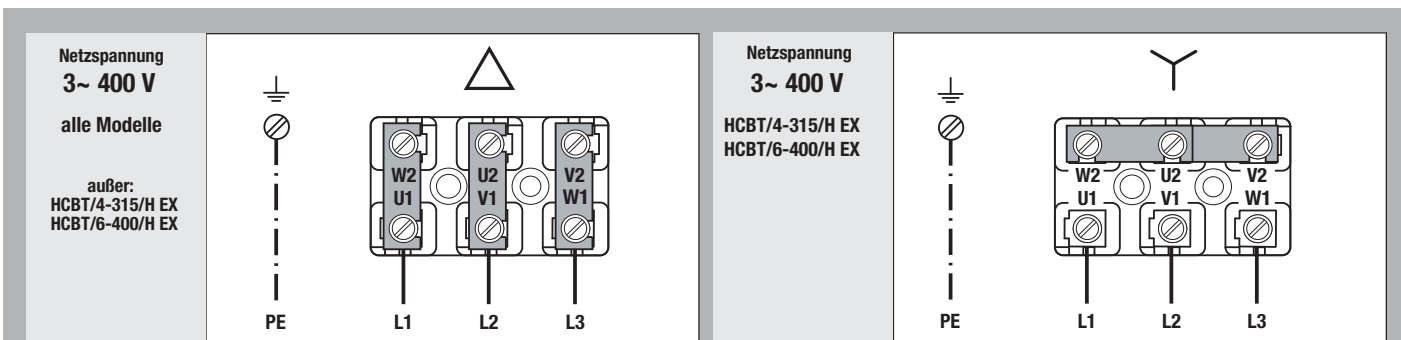

Bei falscher Drehrichtung der Drehstrommotoren wird diese durch das Tauschen von zwei beliebigen Netzleitungen (L1 - L3) korrigiert.  
 Aus Gewährleistungsgründen verweisen wir Sie auf unsere Ausführungen zum erforderlichen Motorschutz auf Seite 22.