

Axial- Wandventilatoren mit
Volumenströmen bis 22.140 m³/h,

Wandplatte aus Stahlblech, mit angeformter Einströmdüse und Berührungsschutzgitter nach EN 60335-1 und EN 60335-2-80, aus Stahl. Gesamte Konstruktion mit Epoxid-Polyester-Beschichtung.

Axiallaufräder aus thermoplastischem, glasfaserverstärktem Kunststoff, statisch und dynamisch ausgewuchtet gemäß ISO 1940.

AC-Motoren

Wärmeklasse F, Schutzart IP 65, mit separat zum Klemmenbrett geführtem Thermokontakt*.

Geschlossene Kugellager – wartungsfrei, Motorbemessung Dauerbetrieb S1.

HCFB

Spannungsversorgung 1~ 230 V, 50 Hz,

HCFT

Spannungsversorgung 3~400 V, 50 Hz.



Weitere Informationen:

- Lüftrichtung -A- (Motor über Laufrad).
- Alle **HCFB** Modelle transformatorisch und elektronisch drehzahlsteuerbar.
- Alle **HCFT** Modelle transformatorisch und über Frequenzumrichter (20-50 Hz) drehzahlsteuerbar (Ausnahmen: Siehe Tabelle **Zubehör Drehzahlregelung**).
- *Allpolig wirksamer Motorschutz gemäß EN 60335-2-80 in Verbindung mit einem Motorschutzschalter MSD-2.
- Maximale Fördermitteltemperaturen: Siehe Tabelle **Technische Daten**.
- Die Geräte können in jeder Achslage betrieben werden.

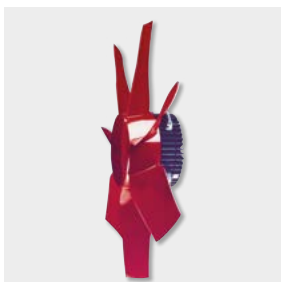

Kompaktes Design

Durch die Kombination des Motors mit der werkseitig angepassten, umlaufenden Laufrad entsteht ein flacher Aufbau.

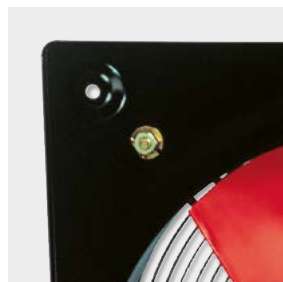

Korrosionsbeständigkeit

Wandplatte und Berührungsschutzgitter sind Epoxid-Polyester beschichtet und die Schrauben sind aus Edelstahl.



Klemmenkasten

Dichter Anschlussklemmenkasten mit Kabelverschraubung PG-11.

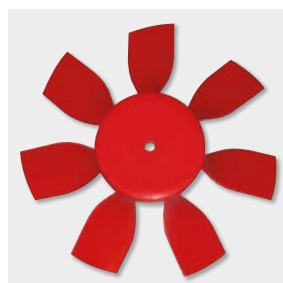

Laufrad

Statisch und dynamisch ausgewuchtet gemäß ISO 1940, für einen vibrationsfreien Lauf.



Auf Anfrage Modelle nach ATEX-Richtlinie:
ATEX Ausführung nur bei Drehstrom Modellen mit Aluminiumflügeln (HCBT) möglich.

Nur für ATEX-Gas (II 2G) in Zündschutzarten:

- Erhöhte Sicherheit
- Ⓜ II 2G Exe II(B) T3 (Drehzahlregelung nicht zulässig, OHNE Thermokontakte, bzw. PTC)

Weitere Informationen:

- Luftleistung wie Standardmodelle, Daten vom Motortypenschild können abweichen.
- Maximale Fördermitteltemperaturen: -20°C / +55°C

TECHNISCHE DATEN

Überprüfen Sie vor der Installation, ob die auf dem Typenschild angegebenen elektrischen Eigenschaften des Produkts (Spannung, Leistung, Frequenz usw.) mit denen der vorgesehenen Stromversorgung übereinstimmen.

Modell	Artikel Nr.	Drehzahl [min ⁻¹]	Durchmesser [mm]	Leistungsaufnahme max. [W]	Motorstrom [A] 230 V	Schalldruckpegel* [dB(A)]	Volumenstrom (freibl.) [m ³ /h]	Fördermitteltemperaturen [°C]		Gewicht [kg]
								Min.	Max.	
Wechselstrom 1- 230 V, 50 Hz, Kondensatormotor, 4 polig										
HCFB/4-250/H	5603891200	1380	250	77	0,3	49	1.090	-40/+70	-40/+50	5
HCFB/4-315/H	5602069600	1340	315	125	0,6	55	2.220	-40/+70	-40/+50	7
HCFB/4-355/H	5602184400	1415	355	168	0,7	59	3.470	-40/+70	-40/+50	8
HCFB/4-400/H	5602075400	1420	400	271	1,2	62	4.920	-40/+70	-40/+50	9
HCFB/4-450/H	5602070400	1380	450	471	2,0	65	6.830	-40/+70	-40/+50	13
HCFB/4-500/H	5602185000	1400	500	671	2,9	68	9.140	-40/+70	-40/+50	16
HCFB/4-560/H	5602002800	1410	560	1102	4,7	70	12.980	-40/+70	-40/+50	22
HCFB/4-630/H	5602082900	1380	630	1573	7,1	73	17.230	-40/+70	-40/+50	25

Wechselstrom 1- 230 V, 50 Hz, Kondensatormotor, 6 polig

HCFB/6-315/H	5605756500	990	315	80	0,4	45	1.620	-40/+70	-40/+50	7
HCFB/6-355/H	5602119900	920	355	81	0,4	48	2.250	-40/+70	-40/+50	8
HCFB/6-400/H	5602081100	885	400	100	0,4	51	2.980	-40/+70	-40/+50	9
HCFB/6-450/H	5602095400	920	450	103	0,7	54	3.510	-40/+70	-40/+50	13
HCFB/6-500/H	5602145700	920	500	224	1,0	57	6.030	-40/+70	-40/+50	16
HCFB/6-560/H	5602071300	905	560	321	1,3	59	8.180	-40/+70	-40/+50	22
HCFB/6-630/H	5602072100	915	630	469	2,0	62	11.000	-40/+70	-40/+50	25

* Schalldruckpegel, gemessen in der Entfernung von ca. 3-fachem Laufraddurchmesser oder min. 1,5 Meter (im Freifeld).

Modell	Artikel Nr.	Drehzahl [min ⁻¹]	Durchmesser [mm]	Leistungsaufnahme max. [W]	Motorstrom [A] 400 V	Schalldruckpegel* [dB(A)]	Volumenstrom (freibl.) [m ³ /h]	Fördermitteltemperaturen [°C]		Gewicht [kg]
								Min.	Max.	
Drehstrom 3-230/400V, 50 Hz, 2-polig										
HCGT/2-315/L	5602513600	2630	315	461	0,81	68	3.790	-40/+70	-	7
HCGT/2-355/I	5602514100	2570	355	497	0,85	71	4.490	-40/+70	-	8
Drehstrom 3- 400 V, 50 Hz, 4 polig										
HCFT/4-250/H	5604319300	1365	250	73	0,2	49	1.110	-40/+70	-40/+50	5
HCFT/4-315/H	5602083700	1340	315	124	0,3	55	2.170	-40/+70	-40/+50	7
HCFT/4-355/H	5602060600	1385	355	171	0,5	59	3.550	-40/+70	-40/+50	8
HCFT/4-400/H	5602052400	1370	400	250	0,6	62	4.790	-40/+70	-40/+50	9
HCFT/4-450/H	5602053000	1380	450	449	0,8	65	6.640	-40/+70	-40/+50	13
HCFT/4-500/H	5602054900	1460	500	767	2,0	68	9.750	-40/+70	-40/+50	16
HCFT/4-560/H	5602042300	1390	560	1051	2,2	70	12.500	-40/+70	-40/+50	22
HCFT/4-630/H	5602005100	1425	630	1582	2,9	73	17.900	-40/+70	-40/+40	25
HCFT/4-710/H	5605126100	1375	710	2413	4,3	74	22.140	-40/+55	-40/+50	27

Drehstrom 3- 400 V, 50 Hz 6 polig

HCFT/6-355/H	5602110800	925	355	83	0,2	48	2.260	-40/+70	-40/+50	8
HCFT/6-400/H	5602121500	880	400	107	0,3	51	3.070	-40/+70	-40/+50	9
HCFT/6-450/H	5602458500	910	450	146	0,3	54	4.440	-40/+70	-40/+50	13
HCFT/6-500/H	5602266900	920	500	240	0,6	57	6.350	-40/+70	-40/+50	16
HCFT/6-560/H	5602111700	925	560	337	0,7	59	8.320	-40/+70	-40/+50	22
HCFT/6-630/H	5602120700	920	630	534	1,2	62	11.400	-40/+70	-40/+50	25
HCFT/6-710/H	5605449800	955	710	888	2,6	65	16.260	-40/+70	-40/+40	27

* Schalldruckpegel, gemessen in der Entfernung von ca. 3-fachem Laufraddurchmesser oder min. 1,5 Meter (im Freifeld).

TYPENSCHLÜSSEL

H	C	F	T	4	4	0	0	H	A			
1	2	3	4	5	6			7	8	9		

- 1 - **H**: Wandventilator.
- 2 - **C**: Serienbezeichnung.
- 3 - Material der Flügel:
 - F**: Thermoplastischer, glasfaserverstärkter Kunststoff.
 - B**: Aluminiumdruckguss (ATEX Modelle)
- 4 - Netzanschluss:
 - B**: 1~ 230 V / 50 Hz
 - T**: 3~ 400 V / 50 Hz
- 5 - Anzahl Pole im Motor (~ Drehzahl)
- 6 - Laufraddurchmesser (Nenn Durchmesser)
- 7 - Flügelstellung
- 8 - Luftrichtung
 - A**: Standard
- 9 - Besonderheiten
 - EX**: Mit ATEX Zulassung

ABMESSUNGEN (MM)

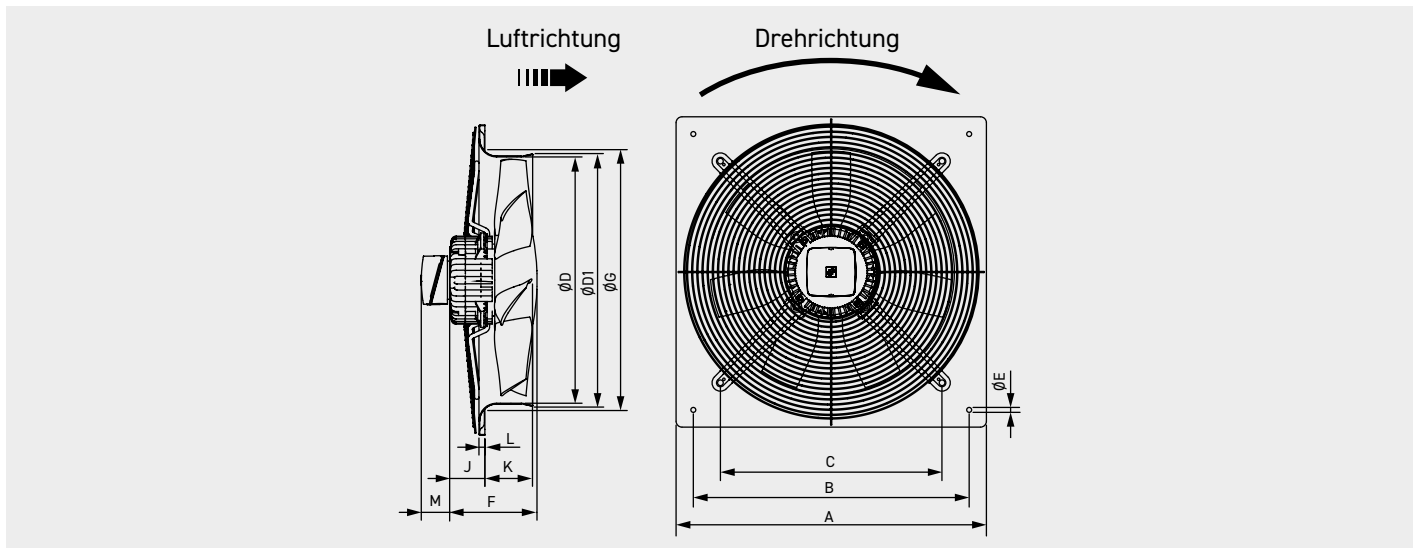

MODELL	A	B	C	ø D	ø D1	ø E	F			ø G	J			K	L	M	
							ANZAHL POLE				ANZAHL POLE					3~	1~
							/2	/4	/6		/2	/4	/6				
250	315	260	220	254	261	10		122		294		59		53	12	60	65
315	400	330	280	315	320	10	129	122	122	329	45	32	32	68	12	60	65
355	450	380	315	355	363	10	129	129	129	371	45	45	45	75	12	60	65
400	500	420	355	400	410	10		129	129	422		40,5	40,5	78	12	60	65
450	560	480	400	450	457	10		150	150	476		48	48	91	12	60	65
500	630	560	450	500	512	10		150	150	536		44,5	44,5	97	12	60	65
560	710	630	510	560	570	10		218,5	150	596		110,5	42	98,5	12	60	65
630	800	710	580	630	640	12		218,5	150	674		110,5	41	103	12	60	65
710	900	800	636	710	720	12		220	218,5	733		114	134	91,5	16,5	60	65

SCHALLDATEN

Die in der Tabelle „Technische Daten“ und den Kennlinien angegebenen Schallwerte entsprechen dem Schalldruckpegel dB(A), gemessen unter Freifeldbedingungen in einem Abstand vom ca. 3-fachem Laufraddurchmesser oder min. 1,5 Meter (im Freifeld). Schallleistungspegelspektrum in dB(A) bei den entsprechenden Oktavband-Durchschnittsfrequenzen in Hz.

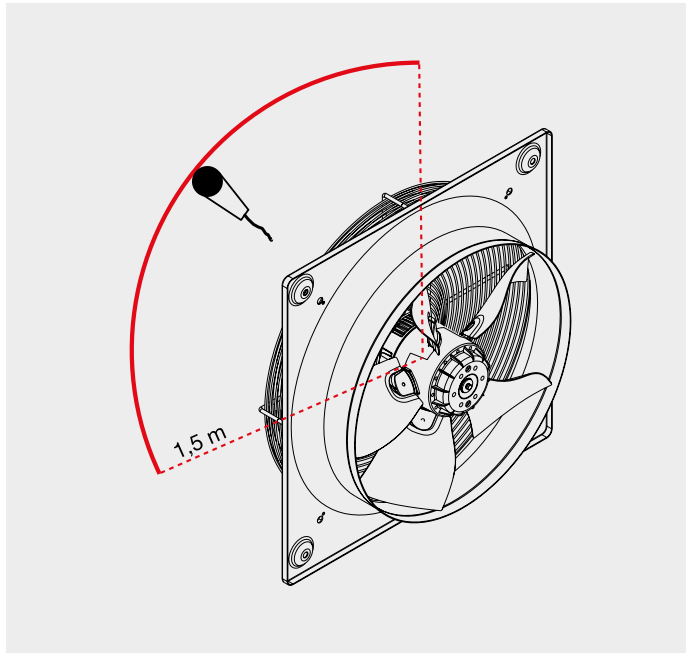

MODELL	63	125	250	500	1000	2000	4000	8000	LWA
HCGT/2-315	55	66	73	75	77	74	69	63	82
HCGT/2-355	55	70	69	77	82	78	73	66	85

MODELL	63	125	250	500	1000	2000	4000	8000	LWA
/4-250/H	31	45	52	57	58	57	52	44	63
/4-315/H	42	53	60	62	64	61	56	50	69
/4-355/H	43	58	57	65	70	66	61	54	73
/4-400/H	48	61	62	68	73	69	66	57	76
/4-450/H	46	65	62	68	75	74	69	62	79
/4-500/H	49	68	68	74	78	76	72	65	82
/4-560/H	57	70	74	78	80	78	74	67	85
/4-630/H	57	72	76	81	85	82	79	72	89
/4-710/H	58	75	83	85	87	85	81	72	92

MODELL	63	125	250	500	1000	2000	4000	8000	LWA
/6-315/H	32	43	50	52	54	51	46	40	59
/6-355/H	32	47	46	54	59	55	50	43	62
/6-400/H	37	50	51	57	62	58	55	46	65
/6-450/H	35	54	51	57	64	63	58	51	68
/6-500/H	38	57	57	63	67	65	61	54	71
/6-560/H	46	59	63	67	69	67	63	56	74
/6-630/H	46	61	65	70	74	71	68	61	78
/6-710/H	49	66	74	76	78	76	72	63	83

LEISTUNGSKURVEN

- q_v : Volumenstrom in m^3/h und m^3/s .
- p_{sf} : Statischer Druck in Pa.
- p_g : Druckverlust des Berührungsschutzgitters in Pa.
- SFP: Spezifische Ventilatorleistung (Specific fan power) in $W/m^3/s$.
- P: Eingangsleistung in W.
- Messkategorie: A.
- Effizienzklasse: Statisch.
- Ventilator Effizienz ohne Drehzahlregelung.
- Ventilator mit Berührungsschutzgitter getestet.
- Leistungsdaten gemäß ISO 5801.
- Schalldruckpegel, gemessen in der Entfernung von ca. 3-fachem Laufraddurchmesser oder min. 1,5 Meter (im Freifeld)

- MC Messkategorie
- EC Effizienzklasse (stat. = statisch // total)
- VSD Geschwindigkeitsregelung: mit dem Lüfter geliefert
- SR Spezifisches Verhältnis
- η Effizienz in %
- N Effizienzklasse
- [kW] Aufgenommene Leistung
- [m^3/h] Volumenstrom
- [Pa] Statischer Druck
- [min^{-1}] Drehzahl

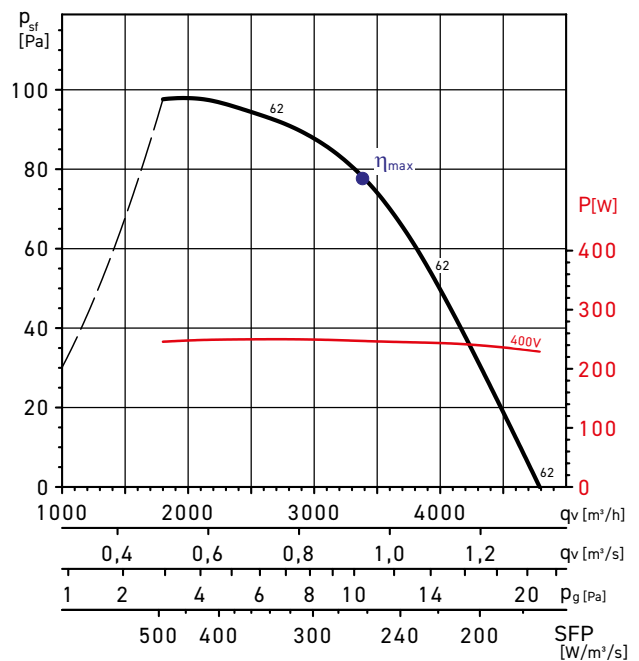

MC	EC	VSD	SR	η	N	[kW]	[m^3/h]	[Pa]	[min^{-1}]
A	stat.	nein	1	29,8	40,0	0,248	3257	82	1354

LEISTUNGSKURVEN, 2- POLIGE MODELLE

HCGT/2-315/L

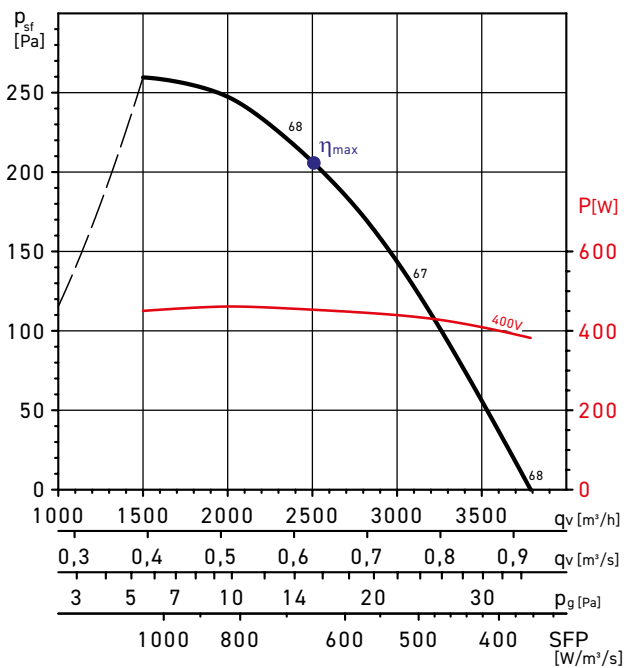

HCGT/2-355/I

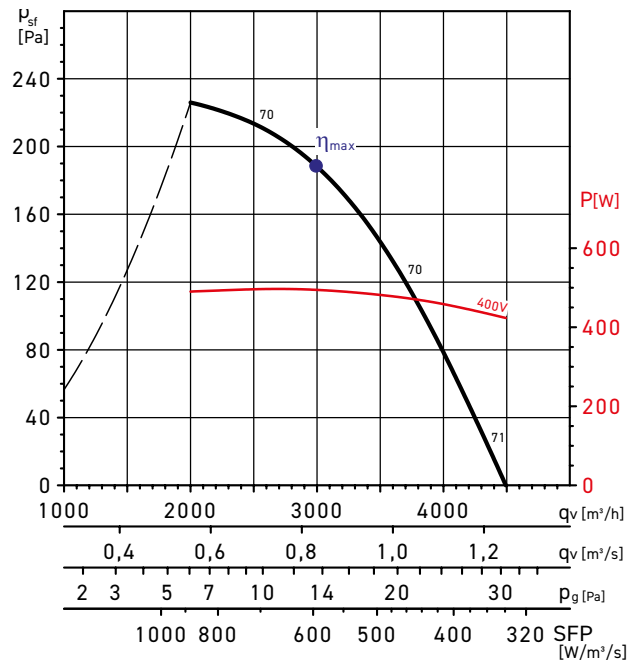

MC	EC	VSD	SR	η	N	[kW]	[m³/h]	[Pa]	[min⁻¹]
A	stat.	nein	1	31,7	40,2	0,455	2440	212	2543

MC	EC	VSD	SR	η	N	[kW]	[m³/h]	[Pa]	[min⁻¹]
A	stat.	nein	1	31,7	40,0	0,495	2997	188	2454

LEISTUNGSKURVEN, 4- POLIGE MODELLE

HCFB/4-250/H

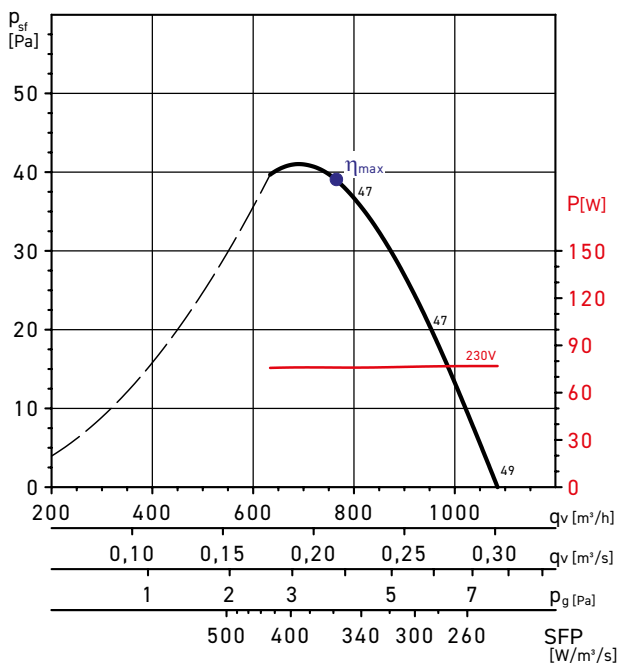

HCFB/4-315/H

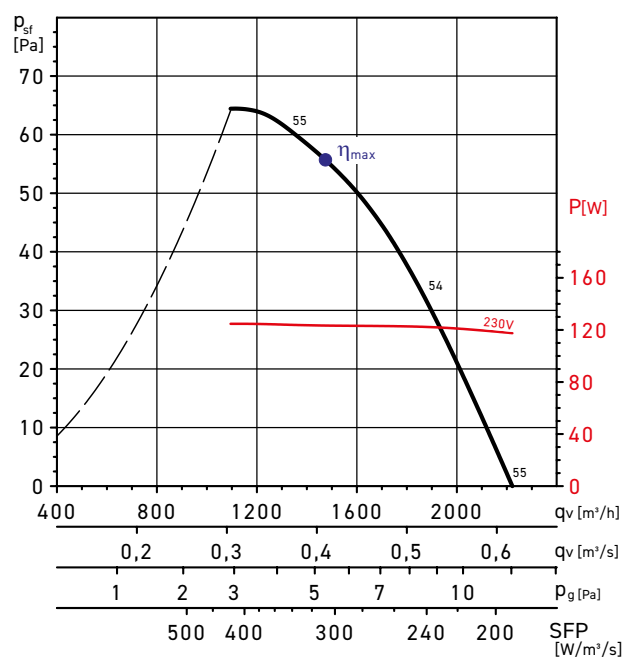

LEISTUNGSKURVEN, 4- POLIGE MODELLE

HCFB/4-355/H

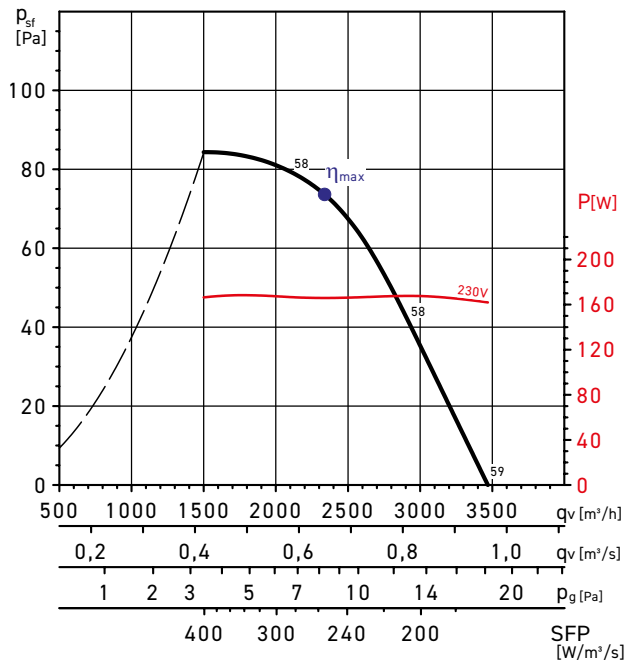

MC	EC	VSD	SR	η	N	[kW]	[m³/h]	[Pa]	[min⁻¹]
A	stat.	nein	1	28,8	40,1	0,166	2339	74	1406

HCFB/4-400/H

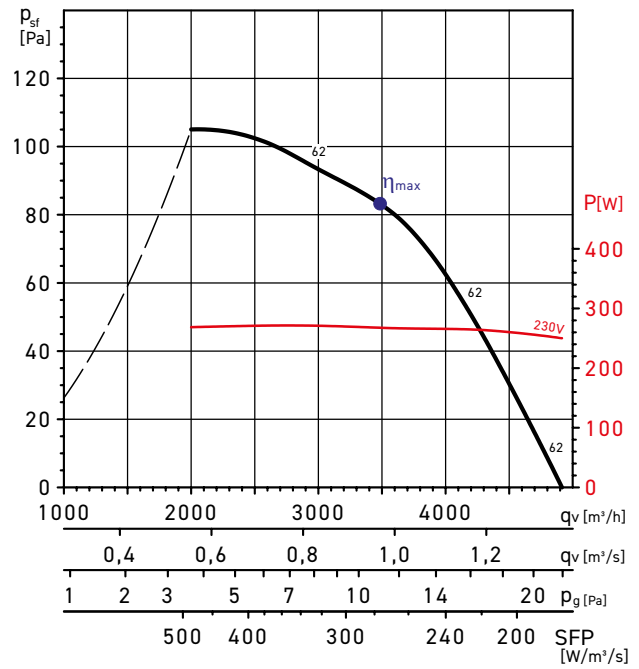

MC	EC	VSD	SR	η	N	[kW]	[m³/h]	[Pa]	[min⁻¹]
A	stat.	nein	1	30,1	40,0	0,268	3488	83	1411

HCFB/4-450/H

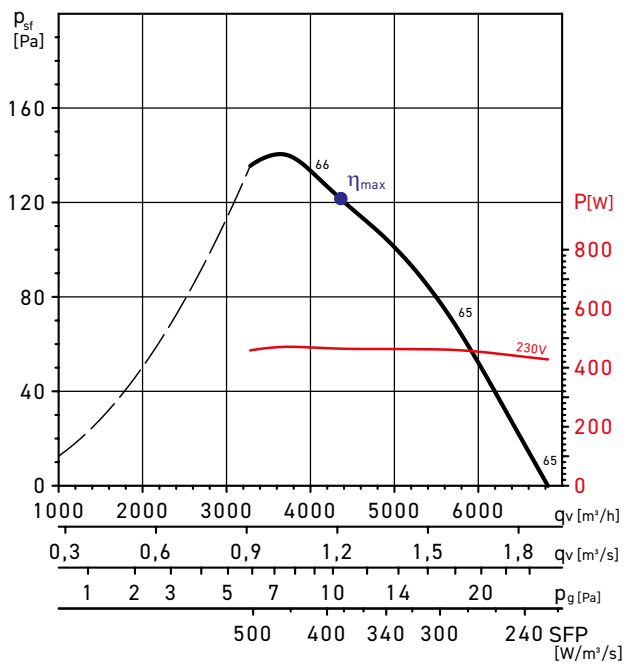

MC	EC	VSD	SR	η	N	[kW]	[m³/h]	[Pa]	[min⁻¹]
A	stat.	nein	1	31,7	40,1	0,466	4214	126	1351

HCFB/4-500/H

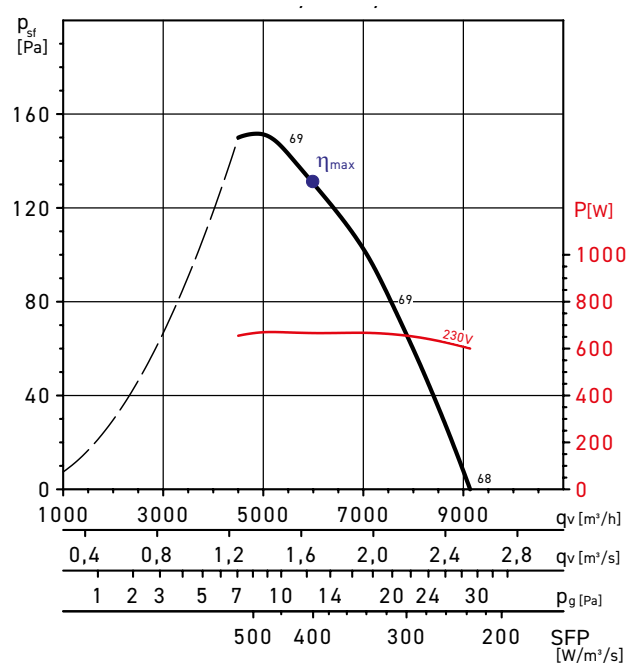

MC	EC	VSD	SR	η	N	[kW]	[m³/h]	[Pa]	[min⁻¹]
A	stat.	nein	1	32,8	40,2	0,667	5735	137	1351

LEISTUNGSKURVEN, 4- POLIGE MODELLE

HCFB/4-560/H

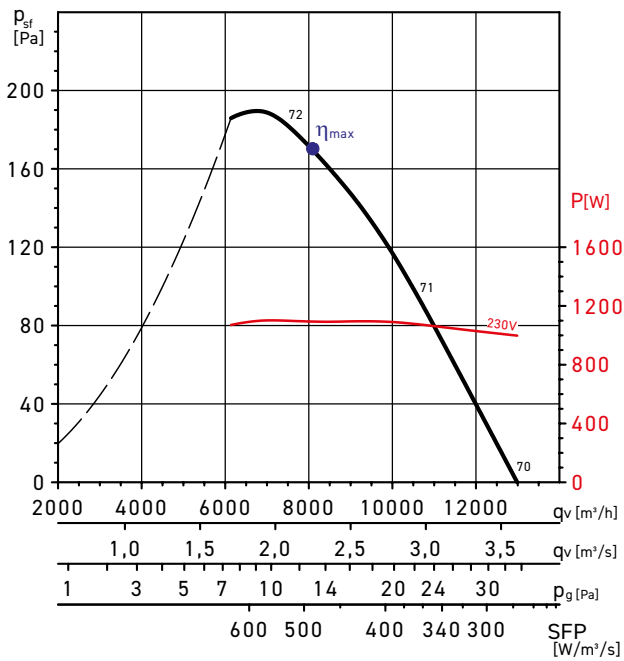

HCFB/4-630/H

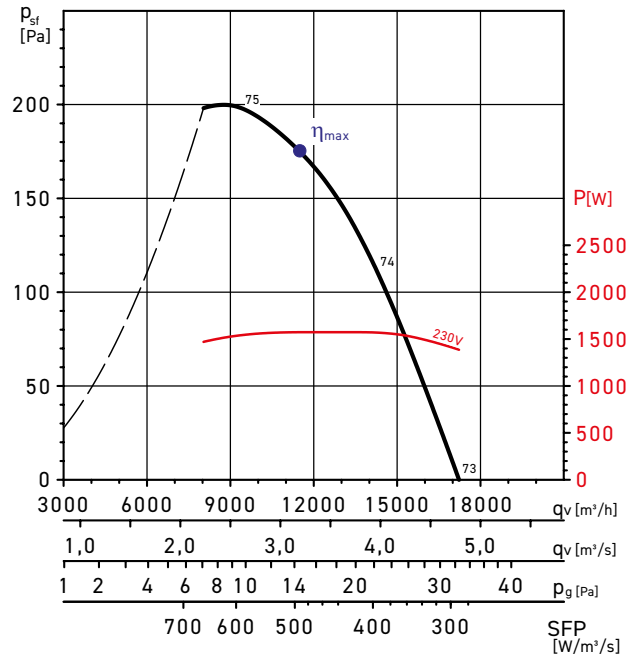

MC	EC	VSD	SR	η	N	[kW]	[m³/h]	[Pa]	[min⁻¹]
A	stat.	nein	1	34,9	41,0	1,093	8081	170	1386

MC	EC	VSD	SR	η	N	[kW]	[m³/h]	[Pa]	[min⁻¹]
A	stat.	nein	1	35,5	40,6	1,573	11483	175	1345

HCFT/4-250/H

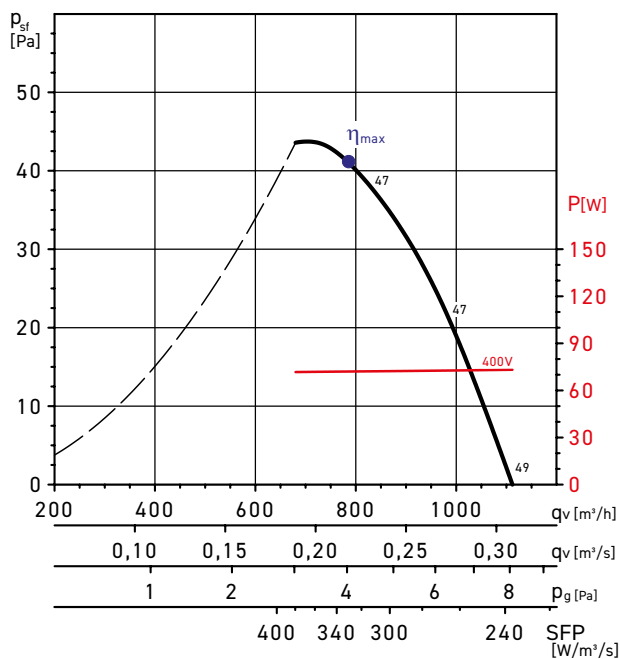

HCFT/4-315/H

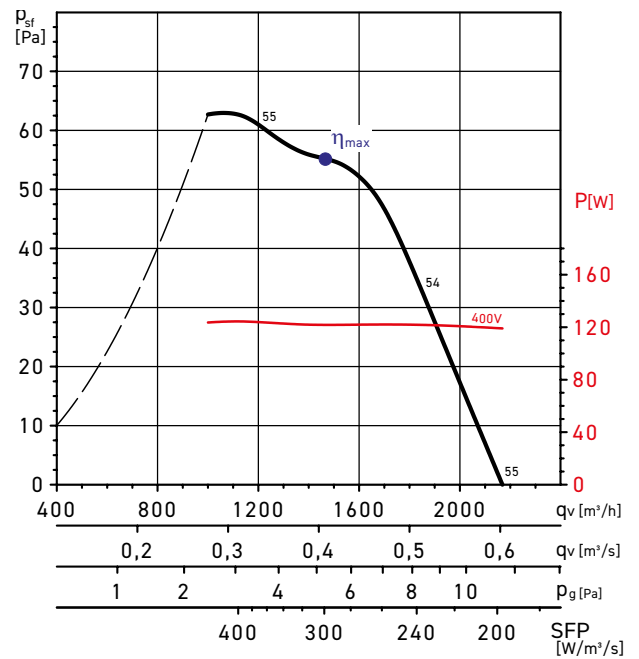

LEISTUNGSKURVEN, 4- POLIGE MODELLE

HCFT/4-355/H

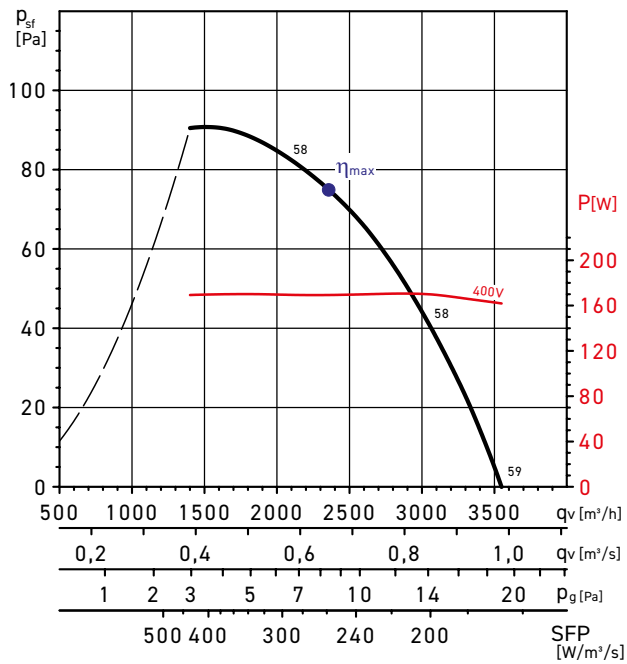

MC	EC	VSD	SR	η	N	[kW]	[m³/h]	[Pa]	[min⁻¹]
A	stat.	nein	1	29	40,2	0,169	2331	76	1379

HCFT/4-400/H

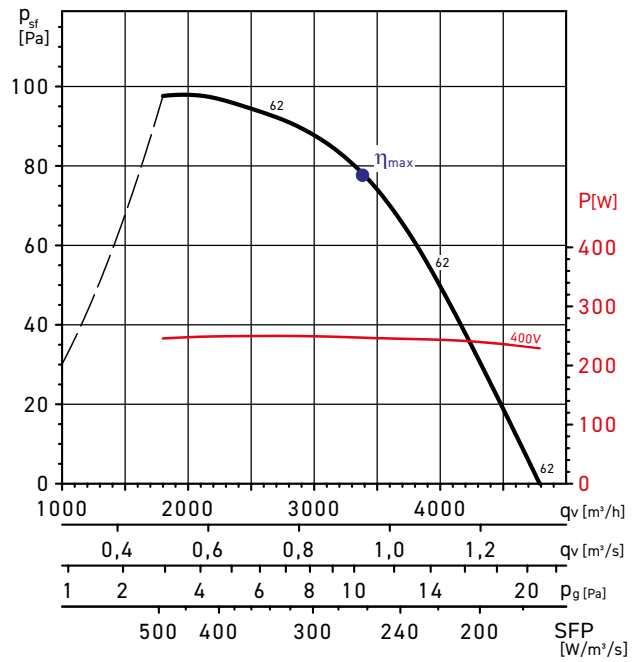

MC	EC	VSD	SR	η	N	[kW]	[m³/h]	[Pa]	[min⁻¹]
A	stat.	nein	1	29,8	40,0	0,248	3257	82	1354

HCFT/4-450/H

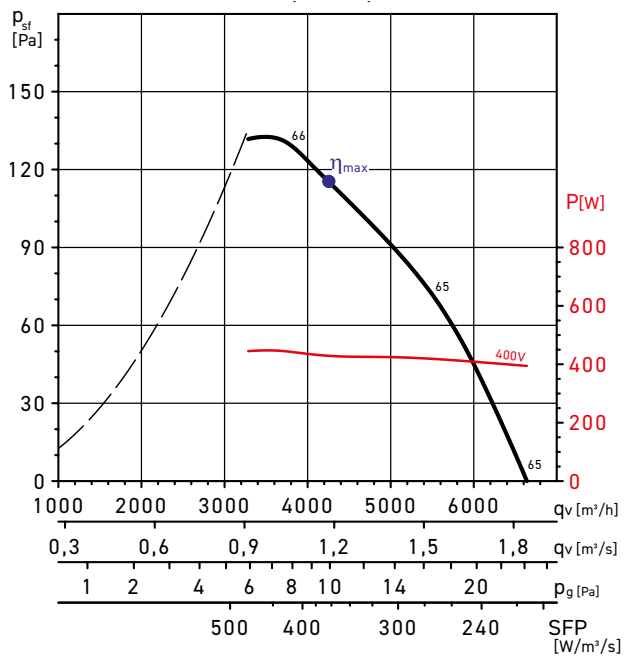

MC	EC	VSD	SR	η	N	[kW]	[m³/h]	[Pa]	[min⁻¹]
A	stat.	nein	1	31,8	40,5	0,429	4261	115	1351

HCFT/4-500/H

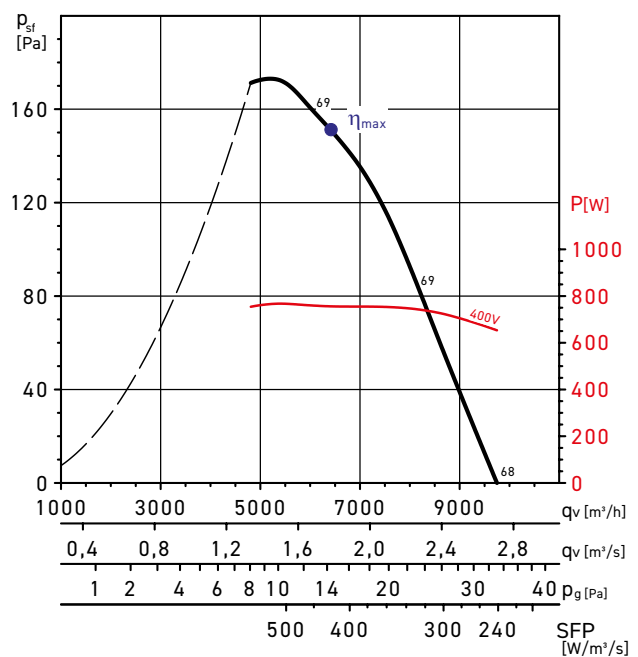

MC	EC	VSD	SR	η	N	[kW]	[m³/h]	[Pa]	[min⁻¹]
A	stat.	nein	1	35,7	42,8	0,756	6476	150	1449

LEISTUNGSKURVEN, 4- POLIGE MODELLE

HCFT/4-560/H

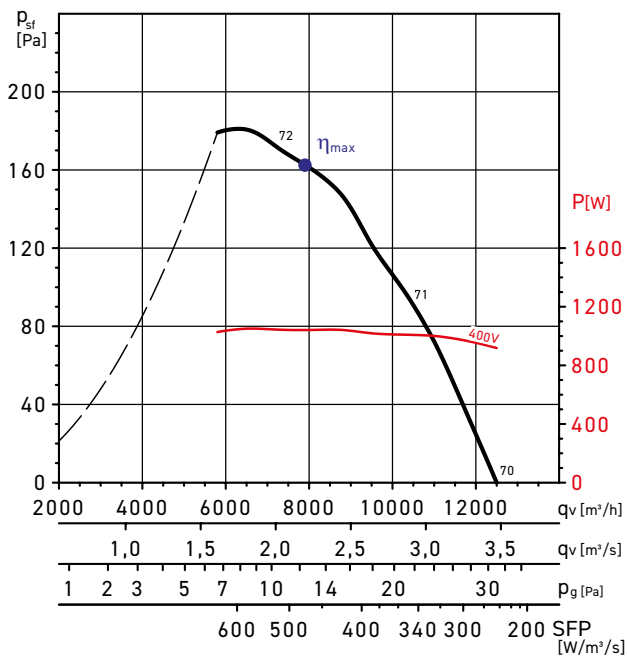

HCFT/4-630/H

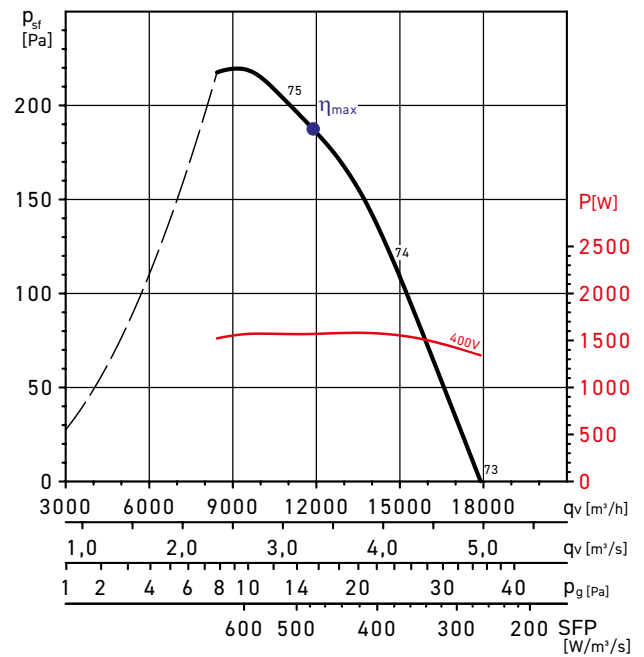

MC	EC	VSD	SR	η	N	[kW]	[m³/h]	[Pa]	[min⁻¹]
A	stat.	nein	1	34,9	41,1	1,045	8422	156	1377

MC	EC	VSD	SR	η	N	[kW]	[m³/h]	[Pa]	[min⁻¹]
A	stat.	nein	1	39,5	44,6	1,569	11760	189	1404

HCFT/4-710/H

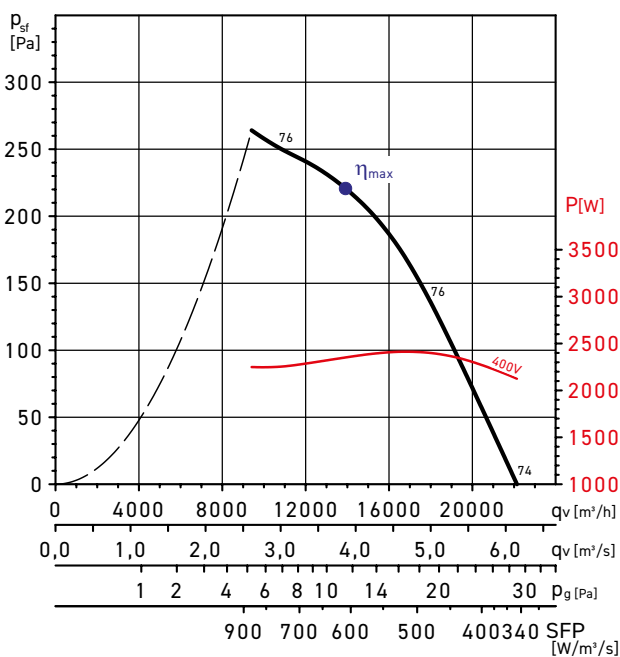

MC	EC	VSD	SR	η	N	[kW]	[m³/h]	[Pa]	[min⁻¹]
A	stat.	nein	1	36,3	40,3	2,352	13929	221	1354

LEISTUNGSKURVEN, 6- POLIGE MODELLE

HCFB/6-315/H

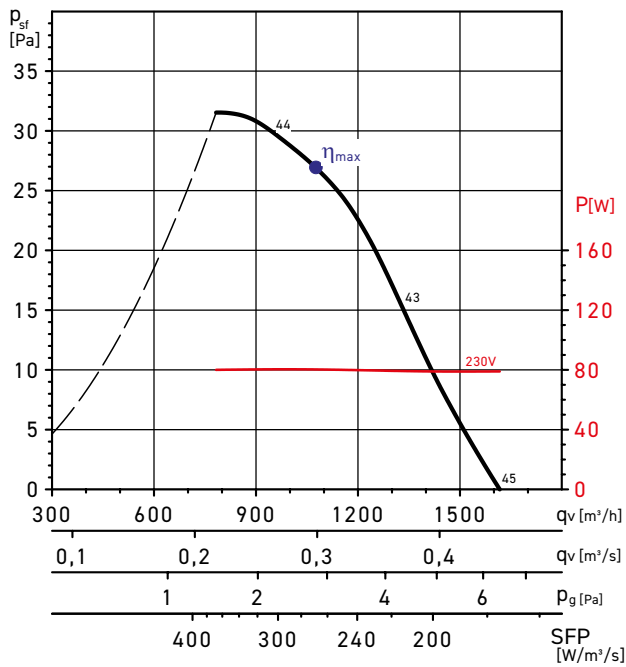

HCFB/6-355/H

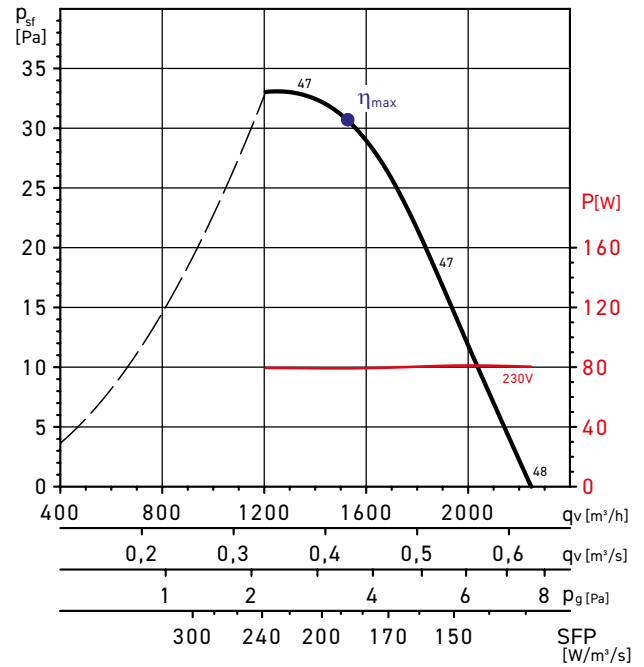

HCFB/6-400/H

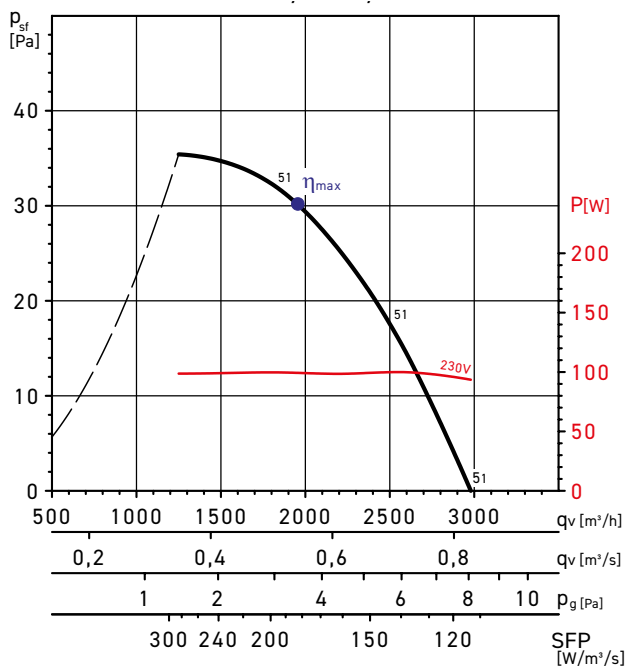

HCFB/6-450/H

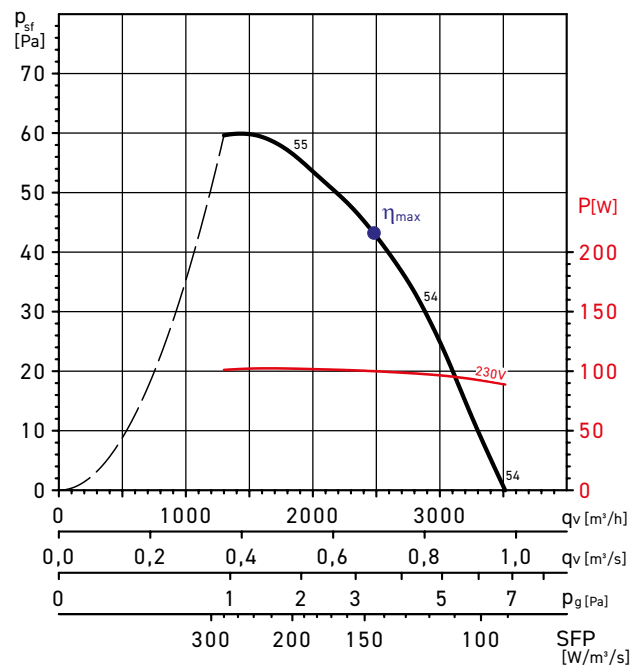

MC	EC	VSD	SR	η	N	[kW]	[m³/h]	[Pa]	[min ⁻¹]
A	stat.	nein	1	30,2	42,8	0,101	2327	47	885

LEISTUNGSKURVEN, 6- POLIGE MODELLE

HCFB/6-500/H

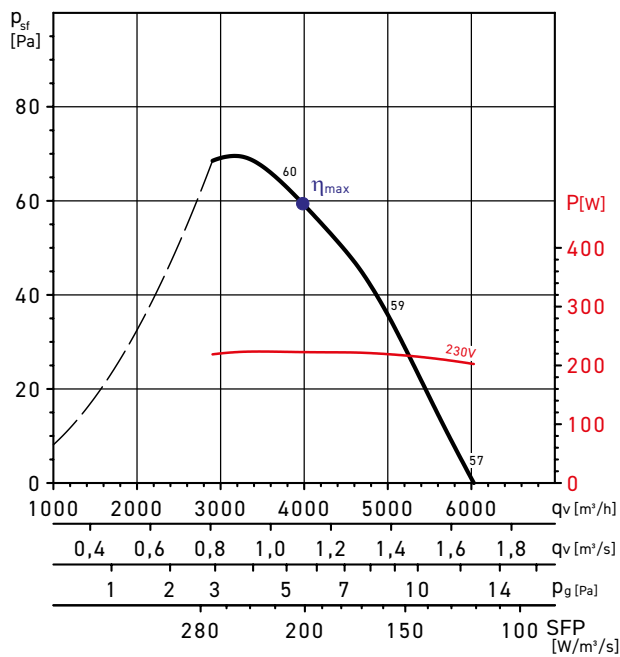

HCFB/6-560/H

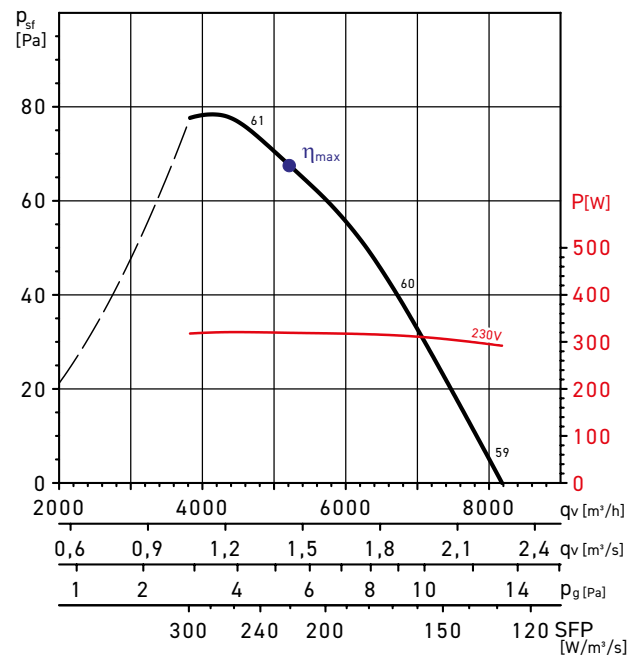

MC	EC	VSD	SR	η	N	[kW]	[m³/h]	[Pa]	[min⁻¹]
A	stat.	nein	1	29,7	40,1	0,223	3783	63	904

MC	EC	VSD	SR	η	N	[kW]	[m³/h]	[Pa]	[min⁻¹]
A	stat.	nein	1	30,7	40,2	0,319	5214	68	880

HCFB/6-630/H

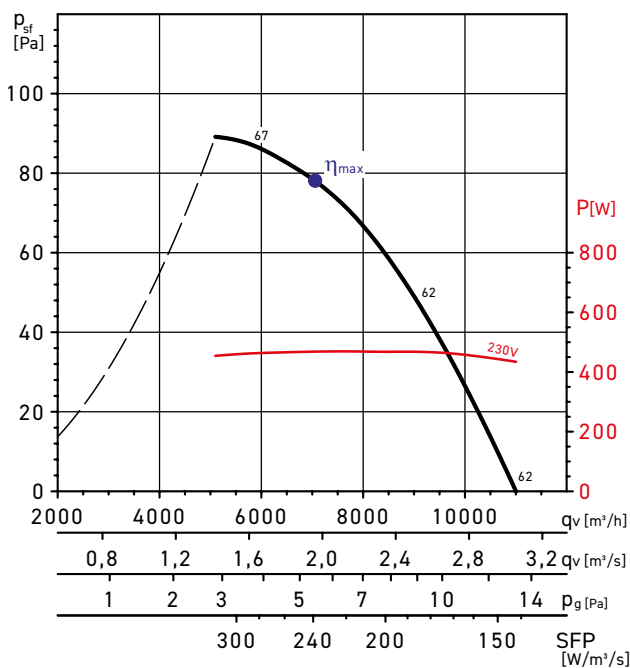

MC	EC	VSD	SR	η	N	[kW]	[m³/h]	[Pa]	[min⁻¹]
A	stat.	nein	1	32,7	41,1	0,469	7230	76	899

LEISTUNGSKURVEN, 6- POLIGE MODELLE

HCFT/6-355/H

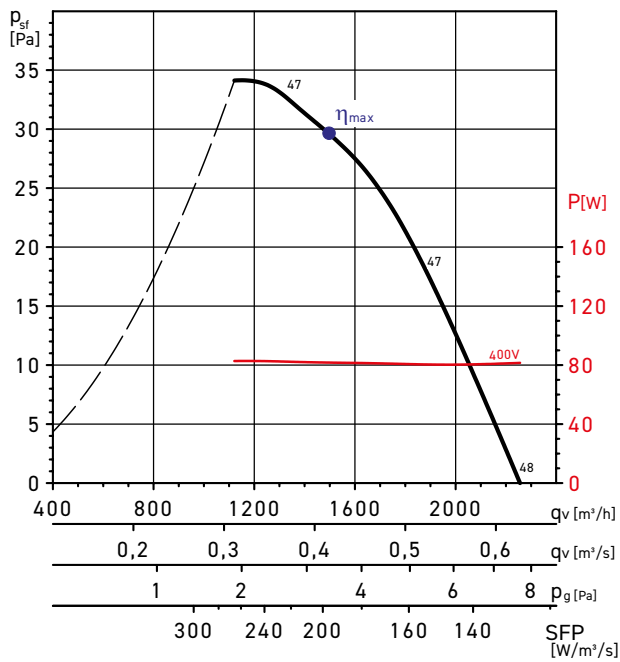

HCFT/6-400/H

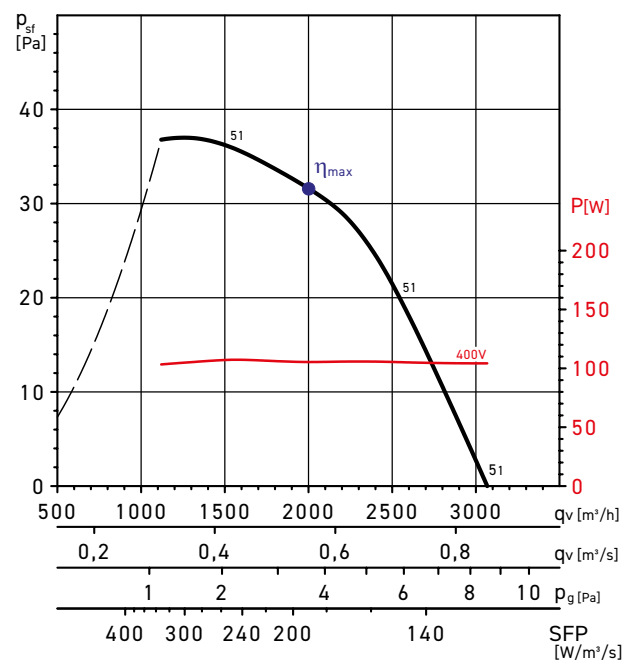

HCFT/6-450/H

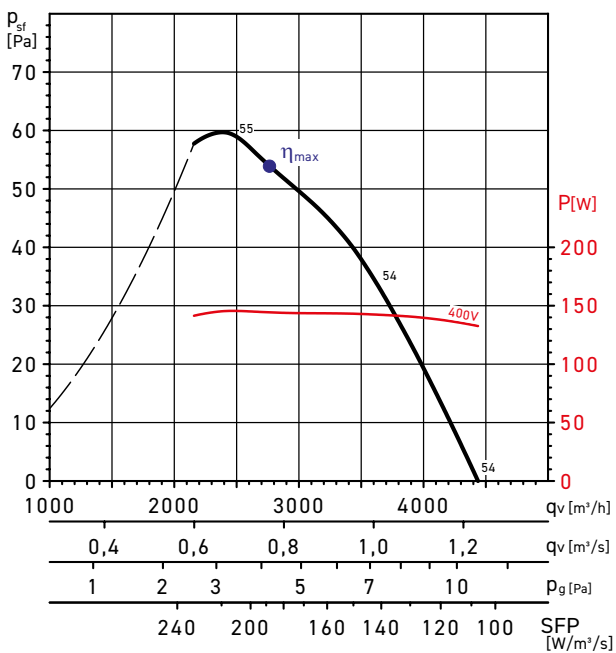

HCFT/6-500/H

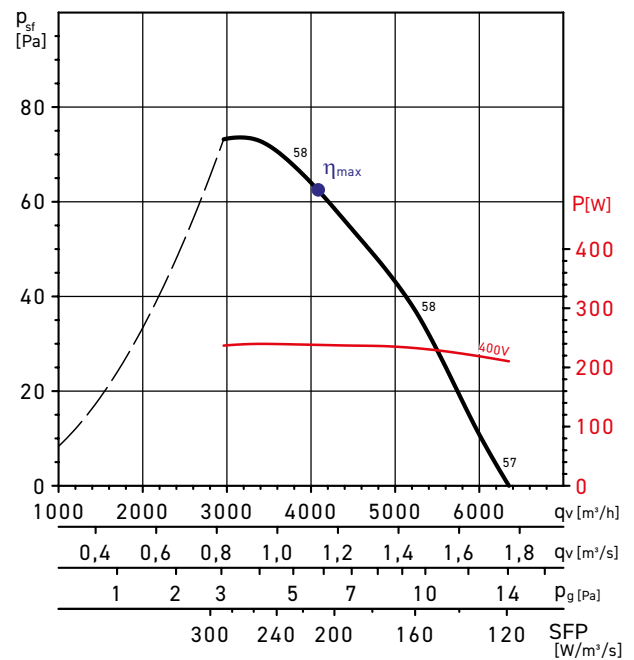

MC	EC	VSD	SR	η	N	[kW]	[m³/h]	[Pa]	[min⁻¹]
A	stat.	nein	1	28,8	40,4	0,144	2920	51	897

MC	EC	VSD	SR	η	N	[kW]	[m³/h]	[Pa]	[min⁻¹]
A	stat.	nein	1	29,9	40,2	0,239	3900	66	903

LEISTUNGSKURVEN, 6- POLIGE MODELLE

HCFT/6-560/H

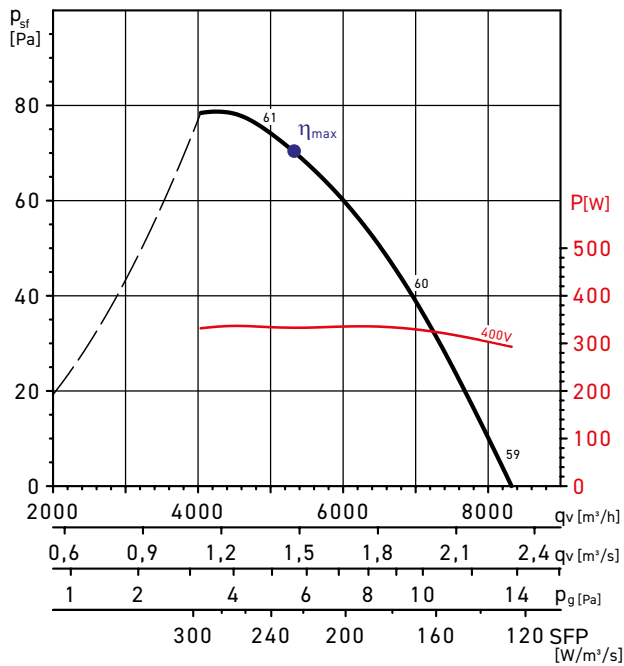

HCFT/6-630/H

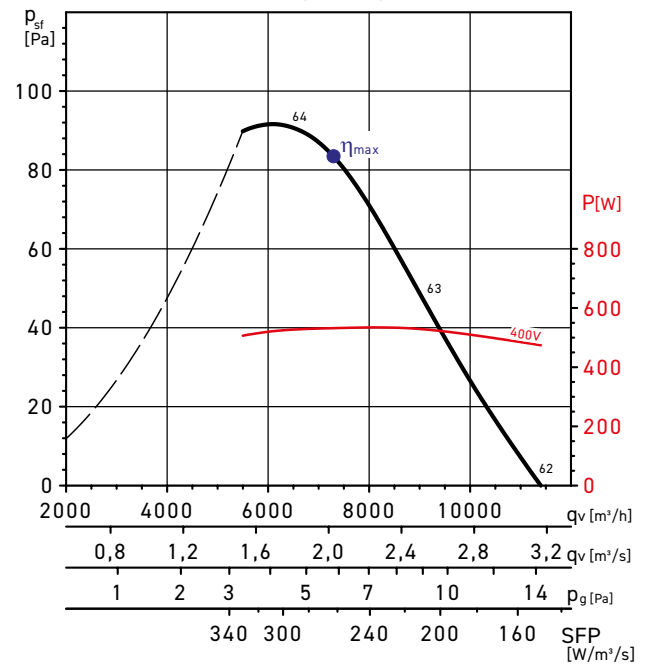

MC	EC	VSD	SR	η	N	[kW]	[m³/h]	[Pa]	[min ⁻¹]
A	stat.	nein	1	31,2	40,5	0,333	5333	70	905

MC	EC	VSD	SR	η	N	[kW]	[m³/h]	[Pa]	[min ⁻¹]
A	stat.	nein	1	31,9	40,0	0,531	7080	86	904

HCFT/6-710/H

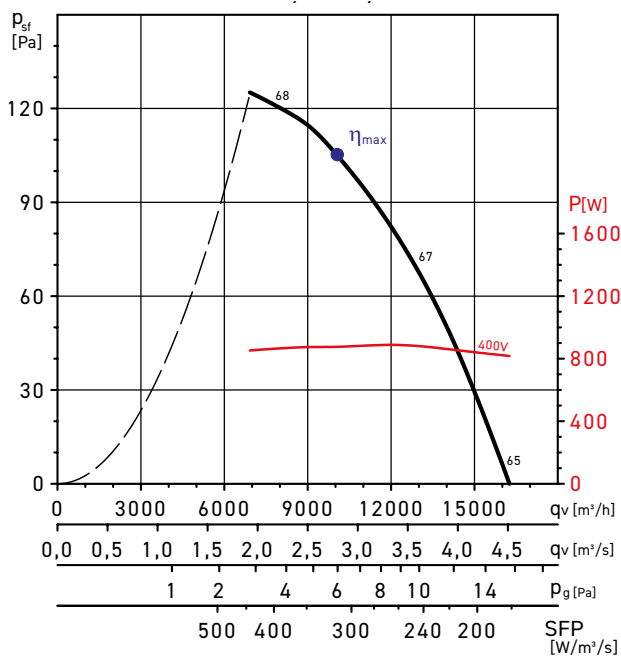

MC	EC	VSD	SR	η	N	[kW]	[m³/h]	[Pa]	[min ⁻¹]
A	stat.	nein	1	33,5	40,2	0,876	10055	105	949

ANSCHLUSSSCHALTBILDER

HCFB Modelle 1~ 230 V, 50 Hz Ø 250, 315, 355, 400

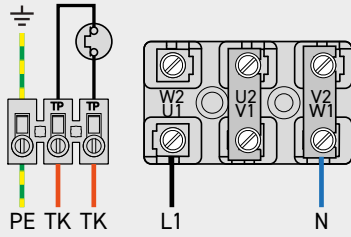

HCFB Modelle 1~ 230 V, 50 Hz Ø 450, 500, 560, 630

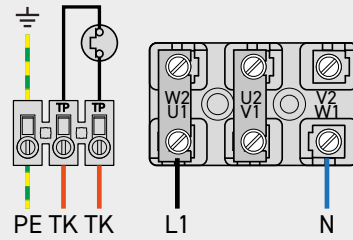

HCFT Modelle 3~ 400 V, 50 Hz,
 alle außer: /4-630 und /4-710

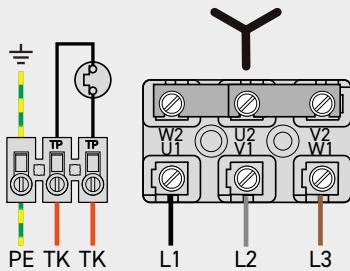

HCFT Modelle 3~ 400 V, 50 Hz,
 alle außer: HCGT/2-315/L und HCGT/2-355/I

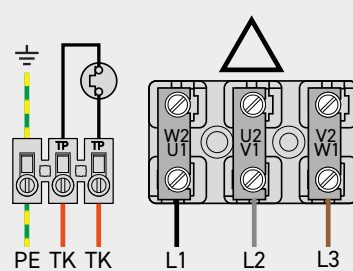

ZUBEHÖR

ZUBEHÖR DREHZAHLREGLUNG HCFB (1~ 230 V)



MSD-2
Motorschutzschalter
Schalt- und
Schutzgerät für
Motoren mit separat
zum Klemmenbrett
geführtem
Thermokontakt



PM-55/3 NV
Revisionsschalter,
3-polig +2
Hilfskontakte (1S +
1Ö) für ZLT
- Schutzart IP 67
- Spannung bis 690V
- Belastbar bis 25A
- UV-Beständig
- Gehäuse RAL 7035



REB N(E)
Drehzahlsteller,
Phasenanschnitt
für Wechselstrom-
modell.



REV N
5-Stufentransformator,
mit Schutzfunktion für
Wechselstrommotoren
mit separat zum
Klemmenbrett
geführtem
Thermokontakt



REV S
5-Stufentransformator,
für Schaltschrank-
Einbau, ohne
Motorschutz-
einrichtung.



SSW
5 - Stufenschalter für
Schaltschranktrans-
formatoren

Modell	Motorstrom [A]	Motorschutzschalter*	Revisionsschalter	Drehzahlsteller	5-Stufentransformator mit Motorschutzeinrichtung Aufputz	5-Stufentransformator ohne Motorschutzeinrichtung Schaltschrank	5 - Stufenschalter für Schaltschranktransformatoren
--------	----------------	----------------------	-------------------	-----------------	--	---	---

Wechselstrom 1~ 230 V , 50 Hz, Kondensatormotor, 4-polig

HCFB/4-250/H	0,3	MSD-2	PM-55/3 NV	REB- 1N(E)	REV-1,6 N	REV-1,6 S	SSW
HCFB/4-315/H	0,6	MSD-2	PM-55/3 NV	REB- 1N(E)	REV-1,6 N	REV-1,6 S	SSW
HCFB/4-355/H	0,7	MSD-2	PM-55/3 NV	REB- 2,5N(E)	REV-1,6 N	REV-1,6 S	SSW
HCFB/4-400/H	1,2	MSD-2	PM-55/3 NV	REB- 2,5N(E)	REV-1,6 N	REV-1,6 S	SSW
HCFB/4-450/H	2,0	MSD-2	PM-55/3 NV	REB- 2,5N(E)	REV-3 N	REV-3 S	SSW
HCFB/4-500/H	2,9	MSD-2	PM-55/3 NV	REB-5	REV-3 N	REV-3 S	SSW
HCFB/4-560/H	4,7	MSD-2	PM-55/3 NV	REB-5	REV-5 N	REV-5 S	SSW
HCFB/4-630/H	7,1	MSD-2	PM-55/3 NV	-	REV-10 N	REV-10 S	SSW

Wechselstrom 1~ 230 V , 50 Hz, Kondensatormotor, 4-polig

HCFB/6-315/H	0,4	MSD-2	PM-55/3 NV	REB- 1N (E)	REV-1,6 N	REV-1,6 S	SSW
HCFB/6-355/H	0,4	MSD-2	PM-55/3 NV	REB- 1N (E)	REV-1,6 N	REV-1,6 S	SSW
HCFB/6-400/H	0,4	MSD-2	PM-55/3 NV	REB- 2,5N (E)	REV-1,6 N	REV-1,6 S	SSW
HCFB/6-450/H	0,7	MSD-2	PM-55/3 NV	REB- 2,5N (E)	REV-1,6 N	REV-1,6 S	SSW
HCFB/6-500/H	1,0	MSD-2	PM-55/3 NV	REB- 5	REV-1,6 N	REV-1,6 S	SSW
HCFB/6-560/H	1,3	MSD-2	PM-55/3 NV	REB- 5	REV-1,6 N	REV-1,6 S	SSW
HCFB/6-630/H	2,0	MSD-2	PM-55/3 NV	REB-5	REV-3 N	REV-3 S	SSW

* Bei Verwendung von 5-Stufen-Transformatoren (REV-N) nicht erforderlich

ZUBEHÖR

ZUBEHÖR DREHZAHLREGLUNG HCFT (3~ 400 V)



MSD-2
Motorschutzschalter
Schalt- und
Schutzgerät für
Motoren mit separat
zum Klemmenbrett
geführten
Thermokontakt



FUD N S
Frequenzumrichter FU
zur stufenlosen
Drehzahlregelung von
Ventilatoren mit
Drehstrommotoren
IP20 - Schaltschrank



FUD N
Frequenzumrichter FU
zur stufenlosen
Drehzahlregelung von
Ventilatoren mit
Drehstrommotoren
IP66 - Aufputz



RDV N
5-Stufentransformator,
mit Schutzfunktion für
Drehstrommotoren mit
separat zum
Klemmenbrett
geführten
Thermokontakt



RDV S
5-Stufentransformator,
für Schaltschrank-
Einbau, ohne
Motorschutz-
einrichtung.



SSD
5 - Stufenschalter für
Schaltschrank-
transformatoren



PM-55/3 NV
Revisionschalter,
3-polig +2
Hilfskontakte
(1S + 1Ö) für ZLT
- Schutzart IP 67
- Spannung bis 690V
- Belastbar bis 25A
- UV-Beständig
- Gehäuse RAL 7035



SWG
8000600412
Sollwertsteller 0-10V
für FUW N / FUD N

Modell	Motorstrom [A]	Motorschutzschalter	Frequenzumrichter IP 66 Aufputz	Frequenzumrichter IP 20 Schaltschrank	5-Stufentransformator mit Motorschutzeinrichtung Aufputz	5-Stufentransformator ohne Motorschutzeinrichtung Schaltschrank	5 - Stufenschalter für Schaltschranktransformatoren
Drehstrom 3~230/400V, 50 Hz, 2-polig							
HCGT/2-315/L	0,81	MSD-2	FUD N-0,37	FUD N-0,37 S	N.M.	N.M.	N.M.
HCGT/2-355/I	0,85	MSD-2	FUD N-0,37	FUD N-0,37 S	N.M.	N.M.	N.M.
Drehstrom 3~230/400V, 50 Hz, 4-polig							
HCFT/4-250/H	0,2	MSD-2	FUD N-0,37	FUD N-0,37 S	RDV-0,8 N	RDV-1,2 S	SSD
HCFT/4-315/H	0,3	MSD-2	FUD N-0,37	FUD N-0,37 S	RDV-0,8 N	RDV-1,2 S	SSD
HCFT/4-355/H	0,5	MSD-2	FUD N-0,37	FUD N-0,37 S	RDV-0,8 N	RDV-1,2 S	SSD
HCFT/4-400/H	0,6	MSD-2	FUD N-0,37	FUD N-0,37 S	RDV-0,8 N	RDV-1,2 S	SSD
HCFT/4-450/H	0,8	MSD-2	FUD N-0,37	FUD N-0,37 S	RDV-1,2 N	RDV-1,2 S	SSD
HCFT/4-500/H	2,0	MSD-2	FUD N-0,75	FUD N-0,75 S	RDV-2,5 N	RDV-2,5 S	SSD
HCFT/4-560/H	2,2	MSD-2	FUD N-0,75	FUD N-0,75 S	RDV-2,5 N	RDV-2,5 S	SSD
HCFT/4-630/H	2,9	MSD-2	FUD N-1,10	FUD N-1,10 S	N.M.	N.M.	N.M.
HCFT/4-710/H	4,3	MSD-2	FUD N-2,20	FUD N-2,20 S	N.M.	N.M.	N.M.
Drehstrom 3~230/400V, 50 Hz, 6-polig							
HCFT/6-355/H	0,2	MSD-2	FUD N-0,37	FUD N-0,37 S	RDV-0,8 N	RDV-1,2 S	SSD
HCFT/6-400/H	0,3	MSD-2	FUD N-0,37	FUD N-0,75 S	RDV-0,8 N	RDV-1,2 S	SSD
HCFT/6-450/H	0,3	MSD-2	FUD N-0,37	FUD N-0,37 S	RDV-0,8 N	RDV-1,2 S	SSD
HCFT/6-500/H	0,6	MSD-2	FUD N-0,37	FUD N-0,75 S	RDV-0,8 N	RDV-1,2 S	SSD
HCFT/6-560/H	0,7	MSD-2	FUD N-0,37	FUD N-0,37 S	RDV-0,8 N	RDV-1,2 S	SSD
HCFT/6-630/H	1,2	MSD-2	FUD N-0,37	FUD N-0,75 S	RDV-1,2 N	RDV-1,2 S	SSD
HCFT/6-710/H	2,6	MSD-2	FUD N-1,10	FUD N-1,10 S	RDV-3,2 N	RDV-5 S	SSD

* Bei Verwendung von 5-Stufen-Transformatoren (RDV-N) oder Frequenzumrichtern (FU_ N) nicht erforderlich
N.M. Nicht möglich

ZUBEHÖR

MONTAGEZUBEHÖR



PER
Selbsttätige Verschlussklappe als Außenwandabschluss.
- Aus wärmebeständigem Kunststoff, grau



PMR
Handverstellbare Verschlussklappe als Außenwandabschluss.
- Aus wärmebeständigem Kunststoff, grau



PAR
Elektrische Verschlussklappe als Außenwandabschluss.
- Aus wärmebeständigem Kunststoff, grau
- Federrücklauf



PRG
Regenabweisgitter mit feststehenden Lamellen als Außenwandabschluss.
- Aus wärmebeständigem Kunststoff, grau



TWG
Wetterschutzgitter mit feststehenden Lamellen als Außenwandabschluss.
- Aus verzinktem Stahlblech mit Vogelschutzgitter.

Baugröße	Verschlussklappen			Regenabweisgitter	Wetterschutzgitter
	Selbsttätig	Handverstellbar	Elektrisch gesteuert		
250	PER-250	PMR-250	PAR-250	PRG-250	TWG-250
315	PER-315	PMR-315	PAR-315	PRG-315	TWG-315
355	PER-355	PMR-355	PAR-355	PRG-355	TWG-355
400	PER-400	PMR-400	PAR-400	PRG-400	TWG-400
450	PER-450	PMR-450	PAR-450	PRG-450	TWG-450
500	PER-500	PMR-500	PAR-500	PRG-500	TWG-500
560	PER-560	PMR-560	PAR-560	PRG-560	TWG-560
630	PER-630	PMR-630	PAR-630	PRG-630	TWG-630
710	PER-710	PMR-710	PAR-710	PRG-710	TWG-710

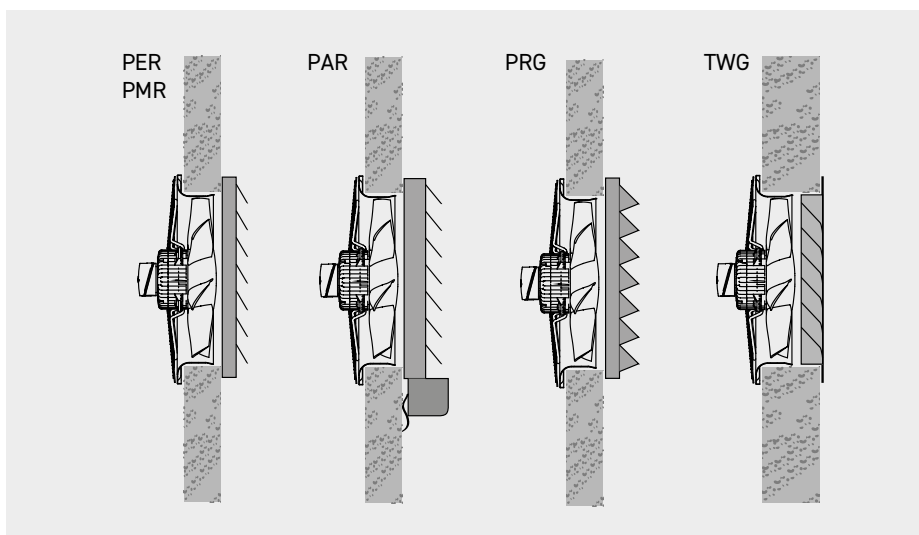

HINWEIS:

Die Wandstärke muss min. dem Maß „K“ entsprechen (Mit Montage des Wetterschutzgitters TWG „K“ + 40 mm).
Die Kernbohrung min. „Ø G“.