

Öl-Brennwertkessel, Leistungsbereich: 18 bis 74 kW

Logano plus GB125 Logano plus GB225

Buderus

Heizsysteme mit Zukunft.





Inhalt

2	Allgemein
6	Logano plus GB125
10	Logano plus GB225
12	Systemintegration
14	Warmwasserspeicher
15	Anschluss
16	Regelung
18	Technische Daten

Bewährte Bauweise, effiziente Technologie.

Mit Buderus haben Sie die Sicherheit, dass unsere bewährte Technik immer auf einem soliden Fundament steht. Die Öl-Brennwertkessel Logano plus GB125 und Logano plus GB225 basieren in wichtigen Bereichen auf einem Guss-Kesselblock-Konzept, das sich in Vorgängermodellen bereits millionenfach bewährt hat. Dieses Konzept steht für besonders hohe Betriebssicherheit und energiesparende Betriebsweise sowie für eine hohe Lebenserwartung.



Überzeugende Qualität, sparsam im Verbrauch.

Die Öl-Brennwertkessel Logano plus GB125 und Logano plus GB225 kombinieren den bewährten und sicheren Energieträger Öl mit modernster Brennwerttechnik: wirtschaftlich und zukunftssicher.

Vorteil Wirtschaftlichkeit.

Raffinierte Brennwerttechnik zieht zusätzliche Energie aus den kondensierten Verbrennungsabgasen. Das ermöglicht eine hohe jahreszeitbedingte Raumheizungs-Energieeffizienz. Der Blaubrenner sorgt für die präzise, praktisch rußfreie Verbrennung und niedrige Emissionen. Die Wartung lässt sich besonders schnell und damit schonend für den Geldbeutel durchführen.

Vorteil Zukunftssicherheit.

Bei Buderus ist Zukunftssicherheit schon eingebaut. So können Sie zum Beispiel mit der App EasyControl oder über das Buderus Control Center Connect via Smartphone oder Tablet PC auf Ihr Heizsystem zugreifen und es aus der Ferne kontrollieren (mehr ab Seite 16).



Weil wir von der besonderen Qualität unserer Systemlösungen überzeugt sind, geben wir Ihnen 5 Jahre Systemgarantie auf alle Buderus Logasys Systeme und Logaplus Pakete! Ihre Heizungsfachfirma überreicht Ihnen Ihr persönliches Garantie-Zertifikat u. a. auch mit allen Informationen über die System-Energieeffizienz nach der EU-Richtlinie.



**Öl-Brennwertkessel
Logano plus GB125**



**Öl-Brennwertkessel
Logano plus GB225**



Modernisieren und in Zukunft sparen: Logano plus GB125

Die kompakten Abmessungen des Logano plus GB125 sind eine große Hilfe bei jeder Modernisierung. Denn seine geringen Maße machen es einfach, den Kessel in eine vorhandene Anlage zu integrieren. Durch seine serienmäßige Vorbereitung für einen raumluftunabhängigen Betrieb und seine leise Arbeitsweise ist der Öl-Brennwertkessel universell einsetzbar.

Kessel im Handumdrehen austauschen.

Der Logano plus GB125 ist von Anfang an effizient – auch, weil er montagefreundlich konstruiert ist. Das bedeutet: wenig Aufwand beim Geräteaustausch, zügiges Verbinden mit den vorhandenen Rohren, einfacher und schneller hydraulischer Anschluss. Und damit vor allem auch vergleichsweise geringe Montagekosten und wenig Planungsarbeit. „Plug & Warm“: So bequem macht es die Buderus Systemtechnik.

Hochflexibel in Sachen Brennstoff.

Bei der Wahl des Brennstoffs können alle handelsüblichen EL Standard- oder schwefelarmen Heizöle nach DIN 51 603-1 eingesetzt werden. Darüber hinaus ist auch Heizöl EL A Bio 10* verwendbar.

Wartung: eine saubere Sache.

Beim Logano plus GB125 ist alles auf Komfort und Funktion angelegt. Das gilt auch für die Wartung. Die senkrecht angeordneten glatten Wärmetauscherflächen und die großen Wartungsöffnungen erleichtern die Reinigung des Brennwert-Wärmetauschers mittels Bürste oder Nassreinigung. Feuerraum und Nachschaltheizflächen sind durch das Öffnen der Brennertür leicht zugänglich.

* Gemäß DIN SPEC 51603-6 Heizöl EL schwefelarm mit max. 10 % Bio-Öl (FAME).

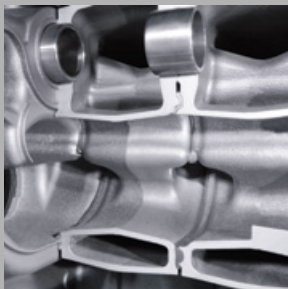

Optimal für die Flammgeometrie und millionenfach bewährt: das Guss-Kesselblock-Konzept aus Spezial-Grauguss von Buderus.



Der Wärmetauscher des Logano plus GB125 ist besonders gut zugänglich und deshalb leicht zu reinigen.

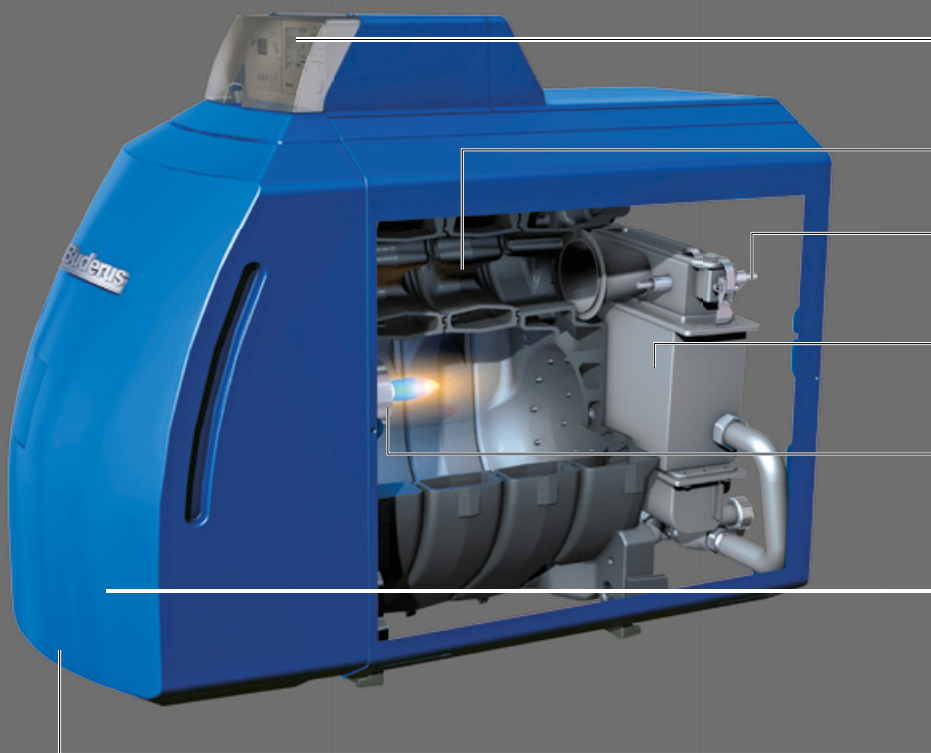

Logamatic EMS plus
für sparsames Heizen, mit vorbeugenden Servicemeldungen.

Guss-Kesselblock
robust, langlebig und millionenfach bewährt.

Freie Platzwahl
dank raumluftunabhängiger Betriebsweise durch abgestimmte Kunststoff-Abgassysteme.

Brennwert-Wärmetauscher
aus hochwertigem Edelstahl – bewährt und korrosionsbeständig.

Blaubrenner Logatop BE¹
für sparsamen, sicheren und leisen Betrieb. Mit Keramik-Brennerrohr für hohe Robustheit bei praktisch rußfreier Verbrennung.

Einfache Reinigung
durch gute Zugänglichkeit zu Brennraum und Nachschaltheizflächen von vorne und optimierte Reinigungsöffnungen am Brennwert-Wärmetauscher von oben.

Einfache Montage
dank werkseitig komplett montiertem Kessel und voreingestelltem, sofort betriebsfertigem Brenner.

Intelligente Kombination: Öl plus Brennwerttechnik.

Steigen Sie jetzt auf wirtschaftliche Brennwerttechnik um. Denn mit dem Öl-Brennwertkessel Logano plus GB125 hat Buderus für Ihren Wärmekomfort gleich zwei Dinge kombiniert: die Vorzüge des Energieträgers Öl und eine hocheffiziente Technik, die aus jedem Tropfen Öl ein Maximum an Heizleistung gewinnt.

Mehr Effizienz für Ihren Wärmekomfort.

Der Öl-Brennwertkessel Logano plus GB125 ist ein Meister an Effizienz und Ergiebigkeit. Bei der Ölverbrennung entsteht unter anderem Wasserdampf, dessen Wärme der korrosionsbeständige Wärmetauscher wieder dem Heizprozess zuführt. So wird eine hohe jahreszeitbedingte Raumheizungs-Energieeffizienz erreicht und Sie heizen besonders wirtschaftlich und umweltfreundlich.

Mit blauer Flamme sparsam heizen.

Im Logano plus GB125 arbeitet der moderne Blaubrenner Logatop BE¹ von Buderus. Er sorgt für die nahezu vollständige Verbrennung des Heizöls – und das praktisch rußfrei und mit geringen NO_x-Emissionen. Das spart wertvollen Brennstoff, schont die Umwelt und reduziert die Heizkosten. Und weil praktisch kein Ruß entsteht, können die Heizflächen ungehindert Wärme aufnehmen und schnell gewartet werden. Zudem arbeitet der Logatop BE¹ besonders leise.

¹ Lizenz 

Dank werkseitiger Montage und „Warmprüfung“ sowie durch Optimierung bei der Installation vor Ort ist der Öl-Brennwertkessel sofort betriebsbereit.



Der Wärmetauscher gewinnt auf intelligente Weise zusätzliche Heizenergie aus den Verbrennungsheizgasen. Damit erzielen Sie eine hohe jahreszeitbedingte Raumheizungs-Energieeffizienz.

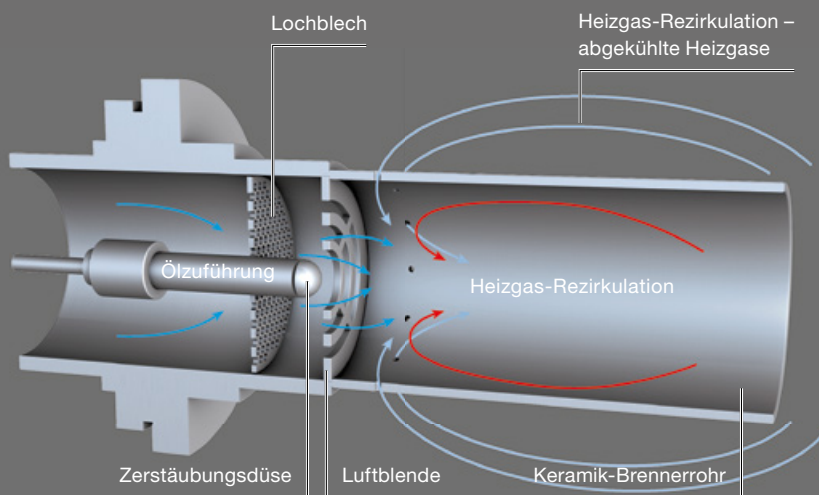
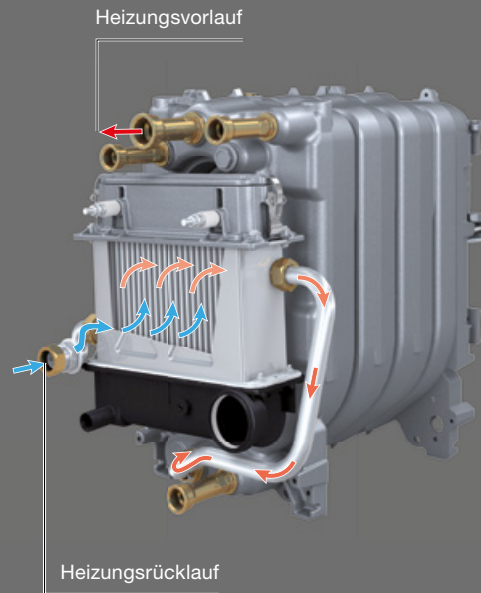

Mit raffinierter Technik garantiert der Blaubrenner Logatop BE¹ eine besonders effiziente und praktisch rußfreie Verbrennung. Ein Unterdruck an der Öl-Austrittsdüse saugt die Heizgase zurück. So verdampfen die Öltröpfchen, bevor sie verbrennen.

Logano plus GB225

Der Logano plus GB225 ist ein kleines Platzwunder. Er benötigt nur rund 1 m² Aufstellfläche. Trotzdem bietet er Ihnen alle Vorteile eines modernen Öl-Brennwertkessels.



Logano plus GB225 mit Wasserspeicher

In Kombination mit einem Warmwasserspeicher Logalux LT200 oder LT300 kann der Logano plus GB225 alle Vorteile ausspielen: kostensenkende Wirtschaftlichkeit beim Heizen und hoher Warmwasserkomfort.



Eine Investition, die sich auszahlt: Logano plus GB225

Investieren Sie in die Zukunft und entscheiden Sie sich für den Öl-Brennwertkessel Logano plus GB225. Mit diesem modernen Heizkessel holen Sie sich hohe Energieeffizienz ins Mehrfamilienhaus. So sparen Sie Energie, senken deutlich die Heizkosten, heizen sicherer und nutzen alle Vorteile des Buderus Heizsystems.

Eine gute Verbindung.

Manchmal bilden Tradition und Moderne die perfekte Kombination. So wie beim Öl-Brennwertkessel Logano plus GB225. Er vereint intelligent bewährte Niedertemperaturtechnik mit aktueller Brennwerttechnik. Das Ergebnis: extreme Robustheit, hocheffiziente, schadstoffarme Verbrennung und eine hohe Energieausnutzung.



Viel Leistung in kompakter Form.

Genießen Sie Wärmekomfort im ganz großen Stil. Mit einem Leistungsbereich bis 74 kW eignet sich der Logano plus GB225 ideal für Mehrfamilienhäuser und kleinere Gewerbeimmobilien. Dabei braucht er nur rund 1 m² Aufstellfläche und lässt Ihnen genug Spielraum für die Planung der Innenarchitektur. Kombinieren Sie ihn mit dem untergestellten Warmwasserspeicher Logalux LT oder den nebengestellten Warmwasserspeichern der Baureihe Logalux SU für besonders hohen Warmwasserkomfort.

Eine Investition in Wirtschaftlichkeit und Umweltschutz.

Die Investition in den Logano plus GB225 macht sich schon nach wenigen Jahren für Sie bezahlt. Durch die hohe Effizienz und die Möglichkeit, Heizöl EL A Bio 10* zu verwenden, leisten Sie einen individuellen Beitrag zum Klimaschutz. Und Sie sparen von Anfang an: Der Logano plus GB225 spart schon bei der Montage Zeit und Geld.

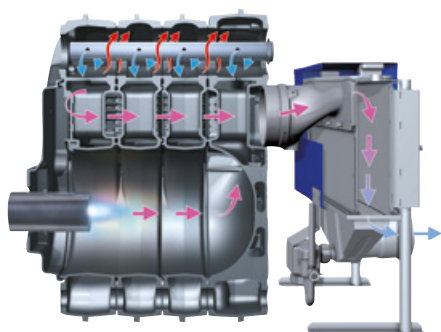

Der Brennwert-Wärmetauscher des Logano plus GB225 gewinnt zusätzliche Wärme durch die Kondensation der Verbrennungsabgase. So wird die Energie des eingesetzten Brennstoffs optimal ausgenutzt.

*Gemäß DIN SPEC 51603-6 Heizöl EL schwefelarm mit max. 10 % Bio-Öl (FAME).

Mit System zu noch besseren Ergebnissen.

So heizt die Zukunft.

Mit einem Buderus Heizsystem nutzen Sie alle Möglichkeiten des Energiesparens mit Komfort – jetzt und in Zukunft. Wir bieten Ihnen alle Erweiterungsmöglichkeiten zu unseren Öl-Brennwertkesseln aus einer Hand: von der Solaranlage bis zum Kaminofen für die regenerative Unterstützung beim Heizen, vom Warmwasserspeicher bis zum Heizkörper für das verlustarme Speichern und Verteilen der Wärme, von der Regelung bis zum Zubehör für das wirtschaftliche Feintuning aller Komponenten.

Im Team die optimale Leistung bringen.

Der Logano plus GB125 und der Logano plus GB225 sind echte Teamplayer, die ihre Kräfte im Buderus Heizsystem optimal entfalten können. Im Team mit den Solarkollektoren Logasol SKT 1.0 kann beispielsweise der Logano plus GB125 seine Stärken noch optimaler ausspielen. Um Solarwärme verlustarm zu speichern, stellt Buderus Solar-Kombispeicher wie den Logalux P750S bereit, der die erzeugte Wärme bei Bedarf ins Heizsystem einspeist, um Wohnräume zu heizen und das Trinkwasser zu erwärmen. Der Buderus Öl-Brennwertkessel arbeitet erst wieder, wenn die solare Wärme nicht mehr ausreicht. So reduzieren Sie Ihre Heizkosten und genießen umweltschonenden WärmeKomfort.

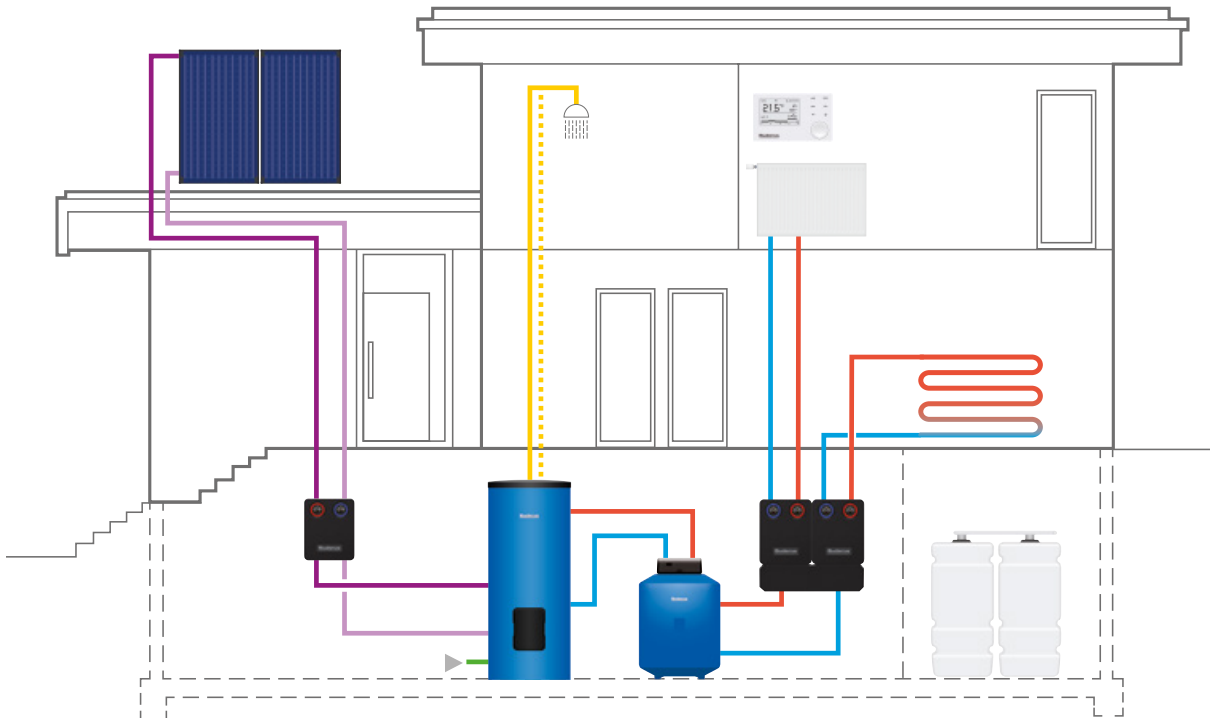

Mit einem Buderus Heizsystem erreichen Sie Baustein für Baustein noch höhere Effizienz und Energiekostensparnis. Zum Beispiel, wenn Sie Ihren Logano plus GB125 oder Logano plus GB225 mit einem regenerativen Wärmeerzeuger wie einer Solaranlage kombinieren. Alle für Ihren WärmeKomfort notwendigen Komponenten sind im Buderus System perfekt und effizient aufeinander abgestimmt.

Das System-Plus.

Logano plus GB125
Logano plus GB225

Logasol SKT 1.0



Control Center Connect



Logalux SMS290



Wir sind die Systemexperten. Wir überzeugen mit perfekt aufeinander abgestimmten Komponenten. Unsere zukunftsfähigen Systemlösungen sind solide, modular, vernetzt – und an Ihren Bedarf angepasst.

Wie passend: Logalux Warmwasserspeicher.

Warmes Wasser: das reinste Vergnügen! Und natürlich wollen Sie die Freiheit haben, sich dieses Vergnügen jederzeit zu gönnen. Die heiße Dusche nach dem Sport, das wärmende Bad an kalten Tagen oder jede andere Gelegenheit: Mit unseren Warmwasserspeichern Logalux genießen Sie immer die richtige Temperatur.

Eine saubere Sache: DUOCLEAN plus.

Sauberkeit und Hygiene haben Priorität, wenn es um Trinkwasser geht. Deshalb sind alle wasserberührten Flächen der Logalux Warmwasserspeicher versiegelt. Die Buderus Thermoglasur DUOCLEAN plus schützt zuverlässig vor Korrosion und Ablagerungen. Außerdem lässt sie sich schnell und gründlich reinigen. Selbstverständlich entsprechen alle Warmwasserspeicher Logalux der Trinkwasserverordnung und eignen sich für alle Trinkwasserqualitäten.

Für jede Herausforderung die richtige Lösung!

Ganz gleich, ob Sie nur wenig Platz für den Warmwasserspeicher zur Verfügung haben oder in Zukunft Ihr Buderus Heizsystem erweitern möchten: Wir bieten Ihnen immer die richtige Lösung für Ihre Wünsche. Und dank der hohen Systemintegration von Buderus Produkten haben Sie immer die Sicherheit, dass alles perfekt zueinander passt.



Sie haben nur wenig Stellfläche, wünschen aber höchsten Warmwasserkomfort? Dann ist der untergestellte Warmwasserspeicher Logalux LT die richtige Lösung für Sie. Direkt unter dem Heizkessel platziert, schließt er vorne bündig mit diesem ab. Sie erhalten den Speicher mit einem Fassungsvermögen von 135, 160, 200 oder 300 Litern – ganz nach Ihren Bedürfnissen.

Große Flexibilität bietet das nebenstehende Modell Logalux SU: Sie erhalten es in vielen Größen für den universellen Einsatz.

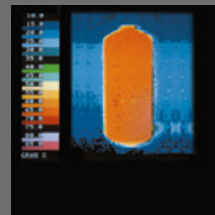

Der Glattröhrwärmetauscher reicht bis zum Speicherboden und erwärmt gleichmäßig den gesamten Speicherinhalt. Das verhindert Kaltzonen und schützt vor Verkeimung.



Hygienisch einwandfreier Warmwasserkomfort – mit der innovativen Thermoglasur DUOCLEAN plus von Buderus, die zuverlässig vor Korrosion und Ablagerungen schützt.

Anschluss mit und ohne Schornstein.

Die Heizkessel Logano plus GB125 und Logano plus GB225 finden praktisch überall Platz. Denn sie können mit verschiedenen Luft-Abgas-Systemen kombiniert werden. Für Sie bedeutet das: Sie können die Geräte fast überall im Gebäude installieren, unabhängig von einem Schornstein.

Ohne Schornsteinsanierung.

Oft muss der Schornstein saniert werden, wenn eine ältere gegen eine neue Heizungsanlage ausgetauscht wird. Das liegt daran, dass moderne Heizungen kühlere Abgase und ein geringeres Abgasvolumen haben. Wird der Schornstein nicht angepasst, droht er zu „versotten“, das heißt, er wird innen feucht. Mit der Installation eines Luft-Abgas-Systems von Buderus können Sie viel Geld für diese Sanierung sparen. Es wird einfach ein neues Luft-Abgas-System aus Kunststoff in den vorhandenen Schornstein eingebaut. Das erleichtert die Kaminsanierung und macht sie kostengünstig.

Raumluftabhängiger Betrieb.

Sowohl der Logano plus GB125 als auch der Logano plus GB225 können raumluftabhängig betrieben werden. Das bedeutet, die Geräte beziehen den notwendigen Sauerstoff für die Verbrennung aus der Raumluft. Deshalb müssen im Aufstellraum ausreichend große Zuluftöffnungen vorhanden sein. Die Abgase werden über ein montagefreundliches Kunststoff-Abgassystem abgeführt.

Raumluftunabhängiger Betrieb.

Das Rohr-in-Rohr-System von Buderus ist eine clevere Idee. Ein Rohr leitet die Abgase ab und sorgt gleichzeitig für die benötigte Verbrennungsluft. So kann der Logano plus GB125 praktisch in jedem Raum montiert werden. Zusätzlich spart der raumluftunabhängige Betrieb Energie, da die Verbrennungsluft durch die Abgase vorgewärmt wird. Angenehmer Nebeneffekt: Der Heizkessel kann innerhalb der gedämmten Gebäudehülle stehen, was zu Energieersparnis und einer besseren Bewertung nach der Energieeinsparverordnung (EnEV) führt.



Raumluftabhängige Aufstellvariante mit eingezogenem Abgasrohr im Schornstein.



Raumluftunabhängige Aufstellvariante mit eingezogener Kunststoff-Abgasleitung im Schornstein.



Raumluftunabhängige Aufstellvariante mit Rohr-in-Rohr-Kunststoff-Abgassystem entlang der Außenfassade.

Alles effizient geregelt.

Systembedieneinheit Logamatic RC310

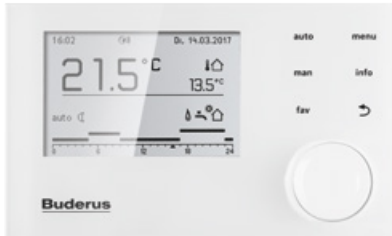

Das Regelsystem Logamatic EMS plus führt so intelligent Regie, dass alle Komponenten Ihres Buderus Heizsystems optimal zusammenarbeiten. Im Regelsystem laufen alle relevanten Informationen aus Wärme-erzeuger, Warmwasserspeicher, Solaranlage und den beheizten Räumen für einen optimalen Betrieb zusammen. So weiß das Regelsystem Logamatic EMS plus immer, wie viel Energie aktuell benötigt wird, und passt die Leistung des Heizsystems an den tatsächlichen Bedarf an.

Alles Wesentliche schnell im Griff.

Eine komfortable Bedienung Ihrer Heizung, abgestimmt auf Ihre individuellen Bedürfnisse, steht bei Buderus im Vordergrund. Das Regelsystem Logamatic EMS plus passt sich dem an. Deshalb haben wir die Systembedieneinheit Logamatic RC310 auf wenige, leicht zu bedienende Elemente reduziert – natürlich bei vollem Funktionsumfang! Mit der Logamatic RC310 kontrollieren Sie bis zu vier Heizkreise mit Mischer und bis zu zwei Warmwasserspeicher. Sie können individuelle Heizkreisnamen vergeben, je zwei eigene Zeitprogramme definieren und sich Favoriten zur direkten Bedienung anlegen.

Passt zu Ihrem Nutzerverhalten.

Unsere Systembedieneinheit ist bereits auf eine angenehme Wohlfühltemperatur vorprogrammiert. Mit der „auto“-Taste können Sie diese sofort aktivieren. Natürlich kann jederzeit spontan manuell nachgeregelt werden. Das hochauflösende, hintergrundbeleuchtete und extragroße Grafik-Display zeigt alle Informationen strukturiert an.



Buderus Control Center Connect

Mit der Startseite des Buderus Control Center Connect auf den ersten Blick sehen, wie das Heizsystem arbeitet.



QR-Code einscannen und mit dem Buderus Control Center Connect verbinden.
www.buderus-connect.de

Konnektivität auf ganzer Linie.

Das Buderus Konnektivitätskonzept bietet vielfältige Vernetzungsmöglichkeiten: zum Beispiel über das Internet mit den Buderus Apps und dem Webportal Buderus Control Center Connect, den Anschluss an moderne Smart Home Systeme oder die universelle KNX Schnittstelle zur Integration in hochwertige Hausautomationssysteme. So können alle Geräte von Buderus mit dem Regelsystem Logamatic EMS plus und der Systembedieneinheit Logamatic RC310 in einem interaktiven Netzwerk vereint werden – für besseren Service und besonderen Heizkomfort.

So geht Ihre Heizung online.

Für eine unkomplizierte und sichere Verbindung mit dem Internet benötigt der Logano plus GB125/ GB225 das Gateway Logamatic web KM200. Dieses kann problemlos in die Logamatic MC10 integriert werden.

Die Buderus App.

Buderus macht Ihre Heizung mobil: Mit der App EasyControl können Sie Ihr Heizsystem flexibel und mobil regeln – von überall und ganz intuitiv mit dem Smartphone oder Tablet PC.

Die Heizung immer im Blick: das Buderus Control Center Connect.

Optimieren Sie Ihren Energieverbrauch und greifen Sie jederzeit und von jedem Ort auf Ihr Heizsystem zu: mit dem Buderus Control Center Connect. Damit können Sie Ihr Heizsystem von überall bedienen und überwachen und passen die Heizfunktionen komfortabel an Ihre Bedürfnisse an. Geben Sie Ihr System für den Heizungsfachmann frei, kann dieser eventuelle Anlagenstörungen aus der Ferne prüfen und gegebenenfalls kleinere Anpassungen direkt vornehmen. Oder er erhält über das Buderus Control Center ConnectPRO detaillierte Informationen über die Anlage und weiß, welche Ersatzteile er vor Ort benötigt.



Buderus App EasyControl

Alles unter Kontrolle auch von unterwegs: Temperaturverlauf, Einstellungen und Informationen.



QR-Code einscannen und die Buderus App EasyControl runterladen.
qr.buderus.de/easycontrol

Technische Daten.

Öl-Brennwertkessel aus Guss Logano plus GB125

Kesselgröße	kW	18	22	30	35	49
Nennwärmeleistung 55/30 °C	kW	18,5	22,6	30,3	36,6	48,7
Nennwärmeleistung 80/60 °C	kW	17,7	21,8	29	35,1	46,5
Höhe	mm	915	915	915	915	915
Breite	mm	600	600	600	600	600
Tiefe	mm	835	835	955	1.075	1.195
Effizienzklasse		A				
Raumheizungs-Energieeffizienz	%	90				

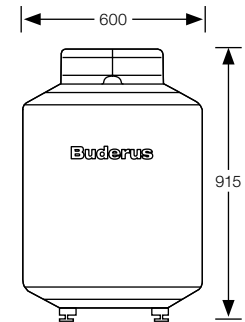

Warmwasserspeicher Logalux LT.../1

		LT135	LT160	LT200	LT300
Höhe	mm	665	665	665	665
Breite	mm	655	655	655	655
Tiefe	mm	881	991	1.146	1.536
Effizienzklasse		B	B	B	C

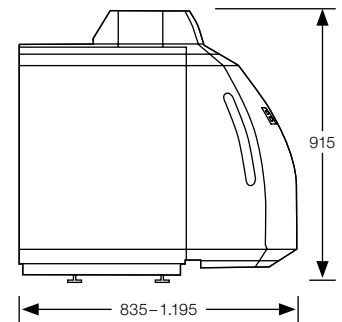

Öl-Brennwertkessel aus Guss Logano plus GB225

Kesselgröße	kW	55	68
Nennwärmeleistung 50/30 °C	kW	59,6	73,9
Nennwärmeleistung 80/60 °C	kW	56,9	70,6
Höhe	mm	1.015	1.015
Breite	mm	684	684
Tiefe	mm	1.563	1.720
Effizienzklasse		A	A
Raumheizungs-Energieeffizienz	%	90	90

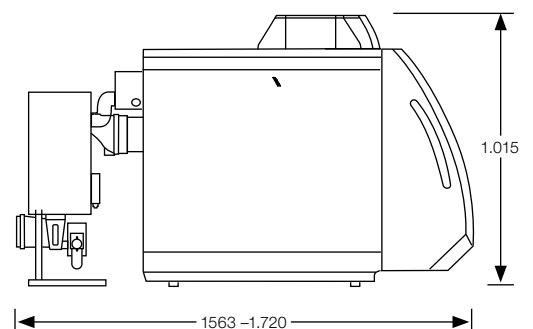
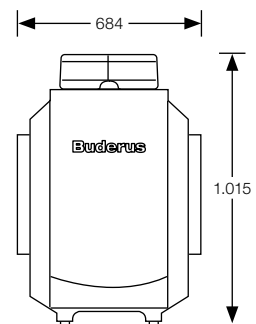

Die Vorteile auf einen Blick.

Die Vorteile des Logano plus GB125:

- Leistungsbereich bis 49 kW und eine hohe jahreszeitbedingte Raumheizungs-Energieeffizienz von bis zu 90 %
- robustes, bewährtes Kesselkonzept mit korrosionsbeständigem Brennwert-Wärmetauscher und Blaubrenner für hocheffiziente Verbrennung
- raumluftunabhängiger Betrieb möglich
- leichte Bedienung mit Regelsystem Logamatic EMS plus
- geeignet für alle Heizölqualitäten einschließlich Heizöl EL A Bio 10**

Die Vorteile des Logano plus GB225:

- Leistungsbereich bis 74 kW
- hocheffizienter Öl-Brennwertkessel mit hoher jahreszeitbedingter Raumheizungs-Energieeffizienz
- besonders kompakt mit nur rund 1 m² Aufstellfläche
- einfach kombinierbar mit Warmwasserspeichern Logalux LT200/LT300 und Logalux SU160-300
- geeignet für alle Heizölqualitäten einschließlich Heizöl EL A Bio 10**

**Gemäß DIN SPEC 51603-6 Heizöl EL schwefelarm mit max. 10 % Bio-Öl (FAME).

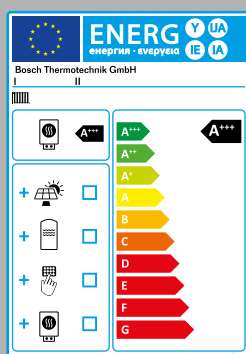

Auskunft über die Energieeffizienz.

- gilt seit dem 26.09.2015 europaweit einheitlich*
- für Wärmeerzeuger bis 70 kW Leistung und Speicher bis 500 Liter
- zeigt die Energieeffizienz an: in neun Effizienzklassen von A+++ bis G

Effizienter im System von Buderus.

- setzen Sie auf unsere hocheffizienten und vorgelabelten Systeme
- steigen Sie jetzt auf unsere energieeffiziente Brennwerttechnik um
- achten Sie auch immer auf die Investitions- und Lebenszykluskosten

Weitere Informationen auf www.buderus.de/erp

*Ökodesign-Richtlinie für energieverbrauchende und energieverbrauchsrelevante Produkte (ErP) der Europäischen Union

Heizsysteme mit Zukunft.

Als Systemexperte entwickeln wir seit 1731 Spitzenprodukte. Ob regenerativ oder klassisch betrieben – unsere Heizsysteme sind solide, modular, vernetzt und perfekt aufeinander abgestimmt. Damit setzen wir Maßstäbe in der Heiztechnologie. Wir legen Wert auf eine ganzheitliche, persönliche Beratung und sorgen mit unserem flächendeckenden Service für maßgeschneiderte, zukunftsfähige Lösungen.

Buderus

Bosch Thermotechnik GmbH
Buderus Deutschland
35573 Wetzlar

www.buderus.de
info@buderus.de

Buderus

Heizsysteme mit Zukunft.

Niederlassung	PLZ/Ort	Straße	Telefon	Telefax	E-Mail-Adresse
1. Aachen	52080 Aachen	Hergelsbendenstr. 30	(0241) 9 68 24-0	(0241) 9 68 24-99	aachen@buderus.de
2. Augsburg	86156 Augsburg	Werner-Heisenberg-Str. 1	(0821) 4 44 81-0	(0821) 4 44 81-50	augsburg@buderus.de
3. Berlin-Tempelhof	12103 Berlin	Bessemerstr. 76A	(030) 7 54 88-0	(030) 7 54 88-160	berlin@buderus.de
4. Berlin/Brandenburg	16727 Velten	Berliner Str. 1	(03304) 3 77-0	(03304) 3 77-1 99	berlin.brandenburg@buderus.de
5. Bielefeld	33719 Bielefeld	Oldermanns Hof 4	(0521) 20 94-0	(0521) 20 94-2 28/2 26	bielefeld@buderus.de
6. Bremen	28816 Stuhr	Lise-Meitner-Str. 1	(0421) 89 91-0	(0421) 89 91-2 35/2 70	bremen@buderus.de
7. Dortmund	44319 Dortmund	Zeche-Norm-Str. 28	(0231) 92 72-0	(0231) 92 72-2 80	dortmund@buderus.de
8. Dresden	01458 Ottendorf-Okrilla	Jakobsdorfer Str. 4-6	(035205) 55-0	(035205) 55-1 11/2 22	dresden@buderus.de
9. Düsseldorf	40231 Düsseldorf	Höher Weg 268	(0211) 7 38 37-0	(0211) 7 38 37-21	duesseldorf@buderus.de
10. Erfurt	99091 Erfurt	Alte Mittelhäuser Str. 21	(0361) 7 79 50-0	(0361) 73 54 45	erfurt@buderus.de
11. Essen	45307 Essen	Eckenbergstr. 8	(0201) 5 61-0	(0201) 5 61-2 79	essen@buderus.de
12. Esslingen	73730 Esslingen	Wolf-Hirth-Str. 8	(0711) 93 14-5	(0711) 93 14-6 69	esslingen@buderus.de
13. Frankfurt	63110 Rodgau	Hermann-Staudinger-Str. 2	(06106) 8 43-0	(06106) 8 43-2 03	frankfurt@buderus.de
14. Freiburg	79108 Freiburg	Stübweg 47	(0761) 5 10 05-0	(0761) 5 10 05-45/47	freiburg@buderus.de
15. Gießen	35394 Gießen	Rödgener Str. 47	(0641) 4 04-0	(0641) 4 04-2 21/2 22	giessen@buderus.de
16. Goslar	38644 Goslar	Magdeburger Kamp 7	(05321) 5 50-0	(05321) 5 50-1 39	goslar@buderus.de
17. Hamburg	21035 Hamburg	Wilhelm-Iwan-Ring 15	(040) 7 34 17-0	(040) 7 34 17-2 67/2 62	hamburg@buderus.de
18. Hannover	30916 Isernhagen	Stahlstr. 1	(0511) 77 03-0	(0511) 77 03-2 42	hannover@buderus.de
19. Heilbronn	74078 Heilbronn	Pfaffenstr. 55	(07131) 91 92-0	(07131) 91 92-2 11	heilbronn@buderus.de
20. Ingolstadt	85098 Großmehring	Max-Planck-Str. 1	(08456) 9 14-0	(08456) 9 14-2 22	ingolstadt@buderus.de
21. Kaiserslautern	67663 Kaiserslautern	Opelkreisel 24	(0631) 35 47-0	(0631) 35 47-1 07	kaiserslautern@buderus.de
22. Karlsruhe	76185 Karlsruhe	Hardeckstr. 1	(0721) 9 50 85-0	(0721) 9 50 85-33	karlsruhe@buderus.de
23. Kassel	34123 Kassel-Waldau	Heinrich-Hertz-Str. 7	(0561) 49 17 41-0	(0561) 49 17 41-29	kassel@buderus.de
24. Kempten	87437 Kempten	Heisinger Str. 21	(0831) 5 75 26-0	(0831) 5 75 26-50	kempten@buderus.de
25. Kiel	24145 Kiel	Edisonstr. 29	(0431) 6 96 95-0	(0431) 6 96 95-95	kiel@buderus.de
26. Koblenz	56220 Bassenheim	Am Gülser Weg 15-17	(02625) 9 31-0	(02625) 9 31-2 24	koblenz@buderus.de
27. Köln	50858 Köln	Toyota-Allee 97	(02234) 92 01-0	(02234) 92 01-2 37	koeln@buderus.de
28. Kulmbach	95326 Kulmbach	Aufeld 2	(09221) 9 43-0	(09221) 9 43-2 92	kulmbach@buderus.de
29. Leipzig	04420 Markranstädt	Handelsstr. 22	(0341) 9 45 13-00	(0341) 9 42 00-62/89	leipzig@buderus.de
30. Lüneburg	21339 Lüneburg	Christian-Herbst-Str. 6	(04131) 2 97 19-0	(04131) 2 23 12-79	lueneburg@buderus.de
31. Magdeburg	39116 Magdeburg	Sudenburger Wuhne 63	(0391) 60 86-0	(0391) 60 86-2 15	magdeburg@buderus.de
32. Mainz	55129 Mainz	Carl-Zeiss-Str. 16	(06131) 92 25-0	(06131) 92 25-92	mainz@buderus.de
33. Meschede	59872 Meschede	Zum Rohland 1	(0291) 54 91-0	(0291) 54 91-30	meschede@buderus.de
34. München	81379 München	Boschetsrieder Str. 80	(089) 7 80 01-0	(089) 7 80 01-2 71	muenchen@buderus.de
35. Münster	48159 Münster	Haus Uhlenkotten 10	(0251) 7 80 06-0	(0251) 7 80 06-2 21	muenster@buderus.de
36. Neubrandenburg	17034 Neubrandenburg	Feldmark 9	(0395) 45 34-0	(0395) 4 22 87 32	neubrandenburg@buderus.de
37. Neu-Ulm	89231 Neu-Ulm	Böttgerstr. 6	(0731) 7 07 90-0	(0731) 7 07 90-82	neu-ulm@buderus.de
38. Norderstedt	22848 Norderstedt	Gutenbergring 53	(040) 7 34 17-0	(040) 50 09-14 80	norderstedt@buderus.de
39. Nürnberg	90425 Nürnberg	Kilianstr. 112	(0911) 36 02-0	(0911) 36 02-2 74	nuernberg@buderus.de
40. Osnabrück	49078 Osnabrück	Am Schürholz 4	(0541) 94 61-0	(0541) 94 61-2 22	osnabrueck@buderus.de
41. Ravensburg	88069 Tett nang	Dr.-Klein-Str. 17-21	(07542) 5 50-0	(07542) 5 50-2 22	ravensburg-tett nang@buderus.de
42. Regensburg	93092 Barbing	Von-Miller-Str. 16	(09401) 8 88-0	(09401) 8 88-49	regensburg@buderus.de
43. Rostock	18182 Bentwisch	Hansestr. 5	(0381) 6 09 69-0	(0381) 6 86 51 70	rostock@buderus.de
44. Saarbrücken	66130 Saarbrücken	Kurt-Schumacher-Str. 38	(0681) 8 83 38-0	(0681) 8 83 38-33	saarbruecken@buderus.de
45. Schwerin	19075 Pampow	Fährweg 10	(03865) 78 03-0	(03865) 32 62	schwerin@buderus.de
46. Traunstein	83278 Traunstein/Haslach	Falkensteinstr. 6	(0861) 20 91-0	(0861) 20 91-2 22	traunstein@buderus.de
47. Trier	54343 Föhren	Europa-Allee 24	(06502) 9 34-0	(06502) 9 34-2 22	trier@buderus.de
48. Viernheim	68519 Viernheim	Erich-Kästner-Allee 1	(06204) 91 90-0	(06204) 91 90-2 21	viernheim@buderus.de
49. Villingen-Schwenningen	78652 Deißlingen	Baarstr. 23	(07420) 9 22-0	(07420) 9 22-2 22	schwenningen@buderus.de
50. Werder	14542 Werder/Plötzin	Am Magna Park 4	(03327) 57 49-110	(03327) 57 49-111	werder@buderus.de
51. Wesel	46485 Wesel	Am Schornacker 119	(0281) 9 52 51-0	(0281) 9 52 51-20	wesel@buderus.de
52. Würzburg	97228 Rottendorf	Ostring 10	(09302) 9 04-0	(09302) 9 04-1 11	wuerzburg@buderus.de
53. Zwickau	08058 Zwickau	Berthelsdorfer Str. 12	(0375) 44 10-0	(0375) 47 59 96	zwickau@buderus.de

8737803761 (10) DPE 2017/08
Printed in Germany. Technische Änderungen vorbehalten. Papier hergestellt aus chlorfrei gebleichtem Zellstoff.