

# Aqua Control III

**ORANIER**

Handbuch für den  
Fachhandwerker

**Montage**  
**Elektrischer Anschluss**  
**Systembeispiele**  
**Bedienung**  
**Fehlersuche**



11204143

Vielen Dank für den Kauf dieses Gerätes.  
Bitte lesen Sie diese Anleitung sorgfältig durch, um die Leistungsfähigkeit dieses Gerätes optimal nutzen zu können. Bitte bewahren Sie diese Anleitung sorgfältig auf.

6-990716 000

de

Handbuch  
[www.oranier.com](http://www.oranier.com)

## Sicherheitshinweise

Bitte beachten Sie diese Sicherheitshinweise genau, um Gefahren und Schäden für Menschen und Sachwerte auszuschließen.

## Vorschriften

Beachten Sie bei Arbeiten die jeweiligen, gültigen Normen, Vorschriften und Richtlinien!

## Zielgruppe

Diese Anleitung richtet sich ausschließlich an autorisierte Fachkräfte. Elektroarbeiten dürfen nur von Elektrofachkräften durchgeführt werden.

## Symbolerklärung

**WARNUNG!** Warnhinweise sind mit einem Warndreieck gekennzeichnet!



→ Es wird angegeben, wie die Gefahr vermieden werden kann!

Signalwörter kennzeichnen die Schwere der Gefahr, die auftritt, wenn sie nicht vermieden wird.

- **WARNUNG** bedeutet, dass Personenschäden, unter Umständen auch lebensgefährliche Verletzungen auftreten können
- **ACHTUNG** bedeutet, dass Sachschäden auftreten können



### Hinweis:

Hinweise sind mit einem Informationssymbol gekennzeichnet.

- Textabschnitte, die mit einem Pfeil gekennzeichnet sind, fordern zu einer Handlung auf.

## Angaben zum Gerät

### Bestimmungsgemäße Verwendung

Der Regler ist für den Einsatz in Heizsystemen mit Feststoffkessel unter Berücksichtigung der in dieser Anleitung angegebenen technischen Daten bestimmt.

Die bestimmungswidrige Verwendung führt zum Ausschluss jeglicher Haftungsansprüche

### CE-Konformitätserklärung

Das Produkt entspricht den relevanten Richtlinien und ist daher mit der CE-Kennzeichnung versehen. Die Konformitätserklärung kann beim Hersteller angefordert werden.



### Hinweis:

Starke elektromagnetische Felder können die Funktion des Geräts beeinträchtigen.

- Sicherstellen, dass Gerät und Anlage keinen starken elektromagnetischen Strahlungsquellen ausgesetzt sind.

## Entsorgung

- Verpackungsmaterial des Gerätes umweltgerecht entsorgen.
- Altgeräte müssen durch eine autorisierte Stelle umweltgerecht entsorgt werden. Auf Wunsch nehmen wir Ihre bei uns gekauften Altgeräte zurück und garantieren für eine umweltgerechte Entsorgung.

**Irrtum und technische Änderungen vorbehalten.**

<b>1</b>	<b>Installation .....</b>	<b>5</b>
1.1	Montage.....	5
1.2	Elektrischer Anschluss.....	6
1.3	Datenkommunikation / VBus® .....	6
<b>2</b>	<b>Sensor- und Relaisbelegung.....</b>	<b>7</b>
<b>3</b>	<b>Bedienung und Funktion.....</b>	<b>12</b>
3.1	Einstelltasten.....	12
3.2	Bedienkonzept.....	12
<b>4</b>	<b>Inbetriebnahme.....</b>	<b>13</b>
<b>5</b>	<b>Anzeigemodus .....</b>	<b>16</b>
5.1	Systemanzeige und Bilanzdiagramme.....	16
5.2	Messwerte.....	16
5.3	Bilanzwerte .....	17
<b>6</b>	<b>Einstellwerte und Optionen .....</b>	<b>18</b>
<b>7</b>	<b>Bedienercode .....</b>	<b>29</b>
<b>8</b>	<b>Menüstruktur .....</b>	<b>29</b>
<b>9</b>	<b>Fehlersuche .....</b>	<b>32</b>
<b>10</b>	<b>Hydrauliksysteme .....</b>	<b>33</b>

- **Vollgrafik-Display**
- **Intuitive Benutzerführung durch selbsterklärende Symbole**
- **Funktionskontrolle**
- **Grafische Bilanzfunktionen**
- **2 Relaisausgänge, 4 Eingänge für Temperatursensoren**
- **2 PWM-Ausgänge für die drehzahlregelte Ansteuerung von HE-Pumpen**
- **Ansteuerung eines elektronischen Mischers für die Rücklaufbeimischung**
- **Heizungsunterstützung**
- **Wärmeaustauschfunktion**
- **Thermostatische Nachheizung**

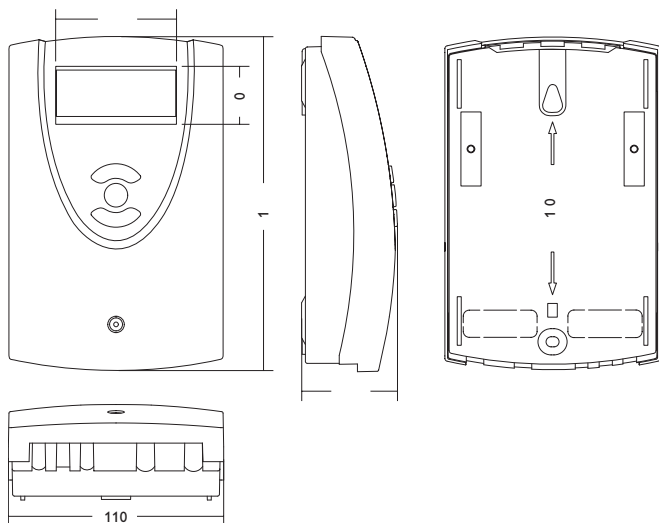

## Technische Daten

**Eingänge:** 4 Temperatursensoren Pt1000

**Ausgänge:** 2 Halbleiterrelais, 2 PWM-Ausgänge

**Schaltleistung:** 1 (1) A 240 V~ (Halbleiterrelais)

**Gesamtschaltleistung:** 2 A 240 V~

**Versorgung:** 100 ... 240 V~ (50 ... 60 Hz)

**Anschlussart:** Y

**Leistungsaufnahme:** < 1 W (Standby)

**Wirkungsweise:** Typ 1.Y

**Bemessungsstoßspannung:** 2,5 kV

**Datenschnittstelle:** VBus®

**VBus®-Stromausgabe:** 35 mA

**Funktionen:** Minimal- und Maximaltemperaturbegrenzung, Mischeransteuerung für die Rücklaufbeimischung, Zieltemperaturregelung, Drehzahlregelung, Rücklaufanhebung (Heizkreisunterstützung), thermostatische Nachheizung, Wärmeaustausch, PWM-Pumpenansteuerung, Betriebsstundenzähler

**Gehäuse:** Kunststoff, PC-ABS und PMMA

**Montage:** Wandmontage, Schalttafel-Einbau möglich

**Anzeige / Display:** Vollgrafik-Display

**Bedienung:** 3 Drucktasten in Gehäusefront

**Schutzart:** IP 20 / DIN EN 60529

**Schutzklasse:** I

**Umgebungstemperatur:** 0 ... 40 °C

**Verschmutzungsgrad:** 2

**Maße:** 172 x 110 x 46 mm

# 1 Installation

## 1.1 Montage

Das Gerät nur an Orten montieren, welche die folgenden Anforderungen erfüllen:

- trockener Innenraum
- nicht-aggressives Umfeld
- fern von elektromagnetischen Feldern

Der Regler muss zusätzlich über eine Einrichtung mit einer Trennstrecke von mindestens 3 mm [0.12"] allpolig, bzw. mit einer Trennvorrichtung nach den geltenden Installationsregeln vom Netz getrennt werden können.

Netzanschluss- und Sensorleitungen getrennt verlegen!

- ➔ Die Kreuzschlitzschraube in der Blende herausdrehen und die Blende nach unten vom Gehäuse abziehen
- ➔ Aufhängungspunkt an der Wand markieren und Bohrloch vorbereiten
- ➔ Einen der beiliegenden Dübel mit der zugehörigen Schraube vormontieren. Dabei den Schraubenkopf etwas hervorstehen lassen
- ➔ Gehäuse an der Schraube aufhängen
- ➔ Durch die Befestigungsöffnung den Befestigungspunkt an der Wand markieren (Lochabstand 130 mm)
- ➔ Loch bohren und Dübel einsetzen
- ➔ Gehäuse aufhängen und mit der verbleibenden Schraube durch die Befestigungsöffnung fixieren
- ➔ Elektrischen Anschluss gemäß der in Kap. 1.2 beschriebenen Klemmenbelegung durchführen
- ➔ Blende wieder auf das Gehäuse setzen
- ➔ Blende mit der Kreuzschlitzschraube fixieren

### WARNUNG! Elektrischer Schlag!



Bei geöffnetem Gehäuse liegen stromführende Teile frei!

- ➔ **Vor jedem Öffnen des Gehäuses das Gerät allpolig von der Netzspannung trennen!**

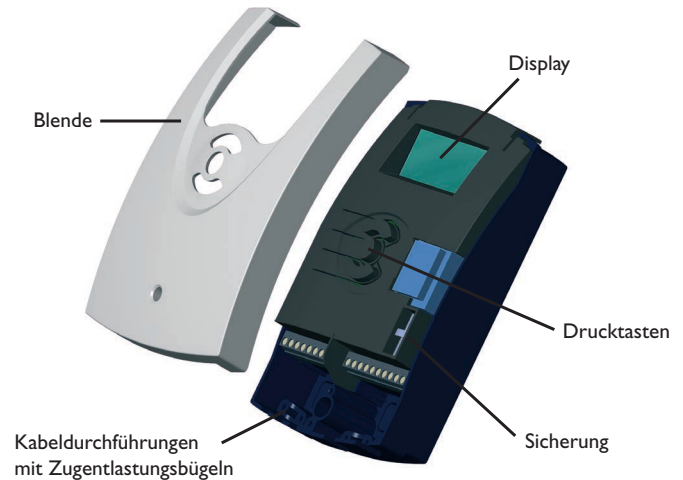

## 1.2 Elektrischer Anschluss

### WARNUNG! Elektrischer Schlag!



Bei geöffnetem Gehäuse liegen stromführende Bauteile frei!

→ **Vor jedem Öffnen des Gehäuses das Gerät allpolig von der Netzspannung trennen!**

### **i** Hinweis:

Die Herstellung der Netzverbindung muss immer der letzte Arbeitsschritt der Installation sein! Die Stromversorgung des Reglers muss über einen externen Netzschalter hergestellt werden.

Die Versorgungsspannung muss 100... 240 V~ (50... 60 Hz) betragen. Der Regler ist mit 2 Relais ausgestattet, an die Pumpen oder der Mischer angeschlossen werden können:

#### Relais 1

18 = Leiter R1

17 = Neutraleiter N

11 = Schutzleiter  $\oplus$

#### Relais 2

16 = Leiter R2

15 = Neutraleiter N

12 = Schutzleiter  $\oplus$

Den **VBus**® an den mit **VBus** gekennzeichneten Klemmen anschließen.

Die mit **PWM1/2** gekennzeichneten Klemmen sind Steuerausgänge für eine Hocheffizienzpumpe.

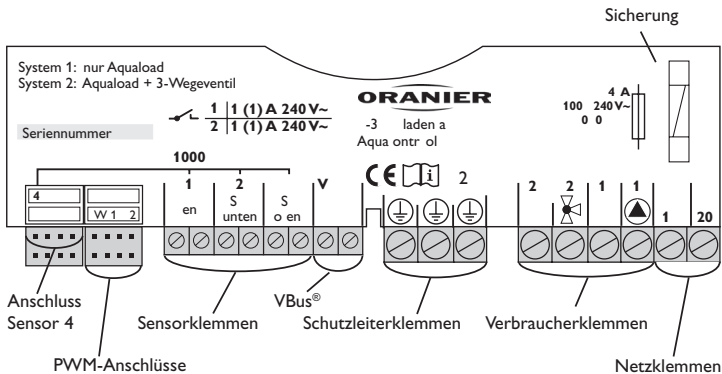

Die **Temperatursensoren** (S1 bis S4) mit beliebiger Polung an den folgenden Klemmen anschließen:

S1 = Sensor 1 (Sensor Feststoffkessel (FSK)/Ofen)

S2 = Sensor 2 (Sensor Speicher unten)

S3 = Sensor 3 (Sensor Speicher oben)

S4 = Sensor 4 (Rücklauf Heizkreis, bzw. systemabhängig)

### **i** Hinweis:

Um Sensor 4 anzuschließen, wird eine Sensor-Adapterleitung benötigt, siehe Seite 33.

Der **Netzanschluss** ist an den Klemmen:

19 = Neutraleiter N

20 = Leiter L

13 = Schutzleiter  $\oplus$

### **i** Hinweis:

Erscheint im Display keine Anzeige, ist evtl. die Sicherung des Reglers defekt. Diese durch die beiliegende Ersatzsicherung austauschen. Dazu den Sicherungshalter aus dem Sockel nehmen.

### WARNUNG! Elektrostatische Entladung!



Elektrostatische Entladung kann zur Schädigung elektronischer Bauteile führen!

→ **Vor dem Berühren des Gehäuseinneren für Entladung sorgen. Dazu ein geerdetes Bauteil (z. B. Wasserhahn, Heizkörper o. ä.) berühren.**

## 1.3 Datenkommunikation / RESOL VBus®

Der Regler verfügt über den **RESOL VBus**® zur Datenkommunikation und übernimmt teilweise auch die Energieversorgung von externen Modulen. Der Anschluss erfolgt mit beliebiger Polung an den mit **RESOL VBus** und **RESOL VBus/GND** gekennzeichneten Klemmen.

Über diesen Datenbus können ein oder mehrere **RESOL VBus**®-Module angeschlossen werden, z.B.:

- Datalogger DL2
- Datalogger DL3
- Schnittstellenadapter VBus®/USB oder VBus®/LAN
- AM1 Alarmmodul
- SDFK

Für weitere Informationen werden Sie sich bitte an Ihren RESOL Fachhändler.

## 2 Sensor- und Relaisbelegung

### Systemübersicht:



#### Hinweis:

Die Systeme 1-4 unterscheiden sich von den Systemen 5-8 jeweils nur durch die Darstellung des 3-Wegeventils im Ofenkreislauf. Die Funktionalitäten sind gleich.

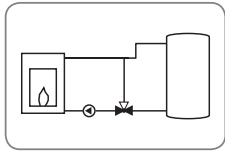

System 1: Kaminofen (mit Mischer-Darstellung)

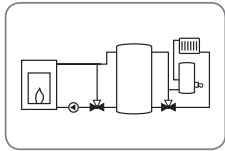

System 2: Kaminofen und 3-Wegeventil zur Reihenschaltung mit konventionellem Kessel (mit Mischer-Darstellung)

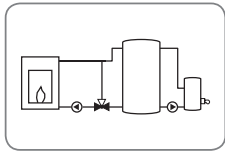

System 3: Kaminofen und Pumpe zur Speichernachheizung (mit Mischer-Darstellung)

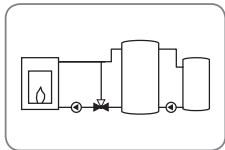

System 4: Kaminofen und Pumpe für Speicher-kaskade (mit Mischer-Darstellung)

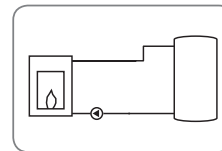

System 5: Kaminofen (ohne Mischer-Darstellung)

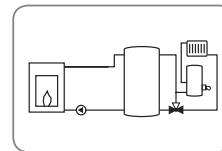

System 6: Kaminofen und 3-Wegeventil zur Reihenschaltung mit konventionellem Kessel (ohne Mischer-Darstellung)

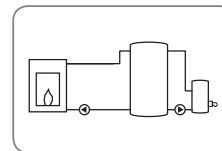

System 7: Kaminofen und Pumpe zur Speichernachheizung (ohne Mischer-Darstellung)

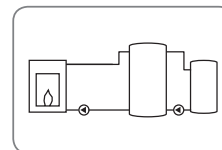

System 8: Kaminofen und Pumpe für Speicher-kaskade (ohne Mischer-Darstellung)

# System 1 Kaminofen

de

Installation

Inbetriebnahme

Einstellungen

Fehlersuche

Hydraulikschemen

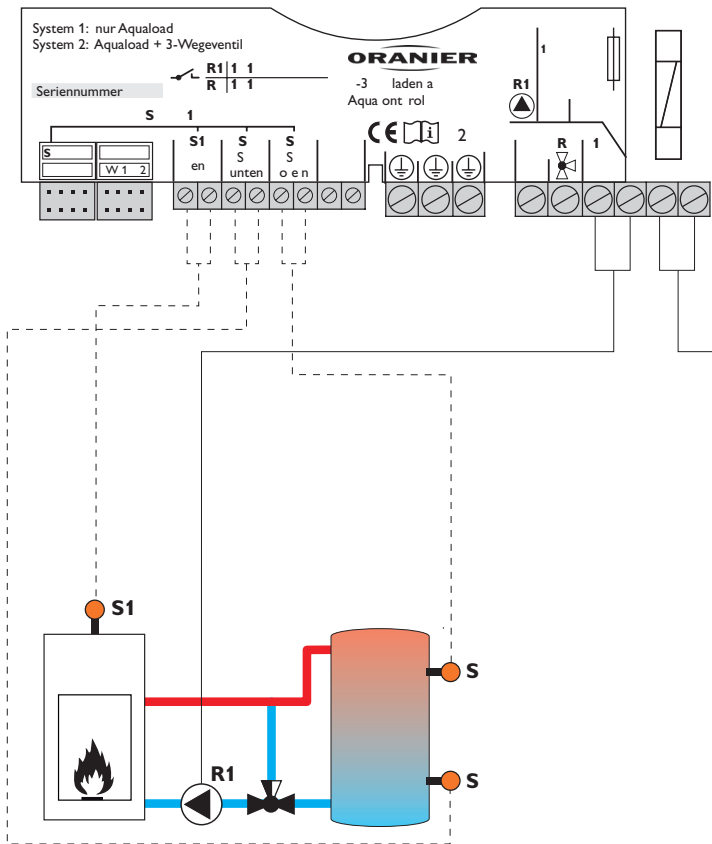

## Sensorbelegung

S1	S2	S3
Ofen	Speicher unten	Speicher oben

## Relaisbelegung

PE			R2		R1		Netz	
11	12	13	15	16	17	18	19	20
⊕			N	L	N	L	N	L
Schutzleiter			frei		Pumpe		Netz	

Der Regler ermittelt die Temperaturdifferenz zwischen Ofen-Sensor S1 und Speichersensor S2. Sobald die Differenz größer oder gleich dem eingestellten Wert für die Einschalt-differenz und die eingestellte Festbrennstoffkessel-Minimaltemperatur überschritten ist, wird die Pumpe (R1) eingeschaltet und damit der Speicher beladen, bis die Ausschalttemperaturdifferenz oder die Speichermaximaltemperatur erreicht ist.

System 1

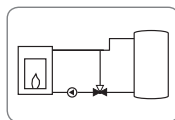





# System 3 Kaminofen und Pumpe zur Speichernachheizung

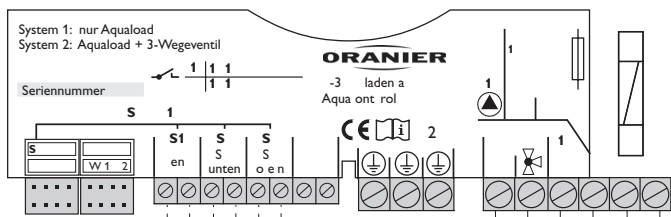

## Sensorbelegung

S1	S2	S3
Ofen	Speicher unten	Speicher oben

## Relaisbelegung

PE			R2		R1		Netz	
11	12	13	15	16	17	18	19	20
⊕			N	L	N	L	N	L
Schutzleiter			Nachheizung		Pumpe		Netz	

Der Regler ermittelt die Temperaturdifferenz zwischen Ofen-Sensor S1 und Speicher-sensor S2. Sobald die Differenz größer oder gleich dem eingestellten Wert für die Einschalt-differenz und die eingestellte Festbrennstoffkessel-Minimaltemperatur überschritten ist, wird die Pumpe (R1) eingeschaltet und damit der Speicher beladen, bis die Ausschalttemperaturdifferenz oder die Speichermaximaltemperatur erreicht ist.

Über eine Thermostatfunktion (S3) wird eine Nachheizung realisiert (R2). Wenn der Wert an S3 die Einschalttemperatur für die Nachheizung erreicht, wird eingeschaltet. Wird die Ausschalttemperatur der Nachheizung erreicht oder überschritten, wird wieder ausgeschaltet.

System 3

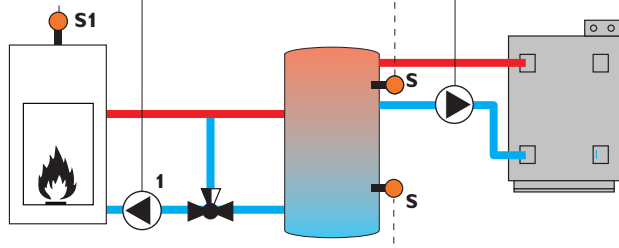
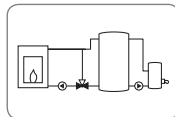

## System 4 Kaminofen und Pumpe für Speicherkaskade

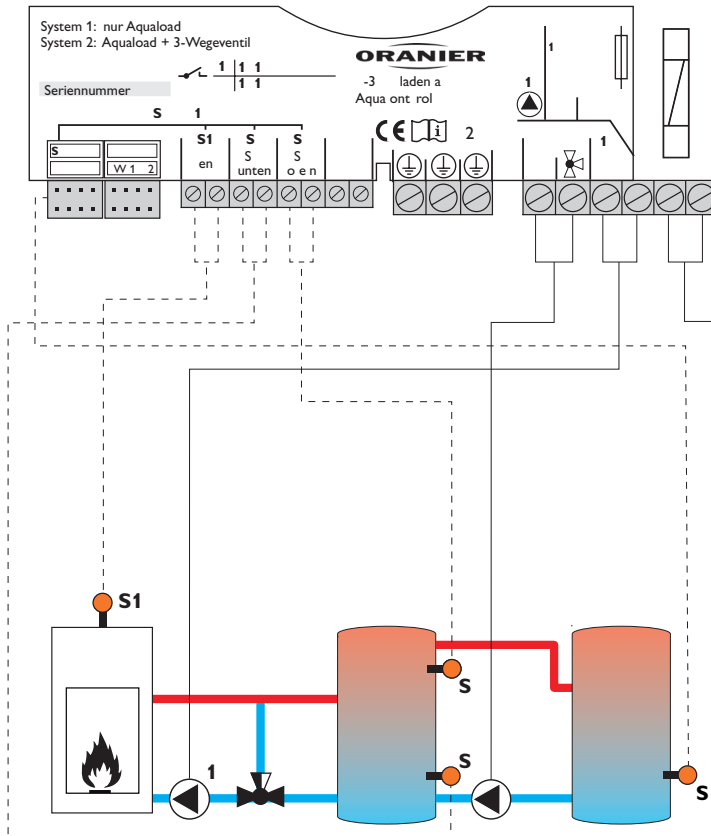

### Sensorbelegung

S1	S2	S3	S4
Ofen	Speicher unten	Speicher oben	Speicher 2

### Relaisbelegung

PE			R2		R1		Netz	
11	12	13	15	16	17	18	19	20
⊖			N	L	N	L	N	L
Schutzleiter			Speicher-ladepumpe		Pumpe		Netz	

Der Regler ermittelt die Temperaturdifferenz zwischen Ofen-Sensor S1 und Speicher-sensor S2. Sobald die Differenz größer oder gleich dem eingestellten Wert für die Einschalt-differenz und die eingestellte Festbrennstoffkessel-Minimaltemperatur überschritten ist, wird die Pumpe (R1) eingeschaltet und damit der Speicher beladen, bis die Ausschalttemperaturdifferenz oder die Speichermaximaltemperatur erreicht ist.

Über eine weitere Temperaturdifferenzfunktion (S3-Speicher oben / S4 Rücklauf Heizkreis) wird eine Wärmeaustauschregelung zu einem bestehenden Speicher über eine weitere Pumpe (R2) realisiert.

Sobald die Differenz größer oder gleich dem eingestellten Wert für die Einschalt-differenz und die eingestellte Minimaltemperatur für die Wärmequelle (Speicher oben) überschritten ist, wird die Pumpe (R1) eingeschaltet und damit der Speicher beladen, bis die Ausschalttemperaturdifferenz oder die Speichermaximaltemperatur für die Wärmesenke (Speicher unten) erreicht ist.

System 4

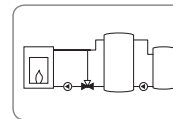

### 3 Bedienung und Funktion

#### 3.1 Einstelltasten



Vorwärts (+)

SET (Auswahl-/  
Einstellmodus)

Rückwärts (-)

Der Regler wird über die 3 Drucktasten unter dem Display bedient.

Die obere Taste dient dem Vorwärts-Scrollen durch das Menü oder dem Erhöhen von Einstellwerten.

Die untere Taste dient dem Rückwärts-Scrollen durch das Menü oder dem Absenken von Einstellwerten.

Die mittlere Taste dient der Auswahl von Kanälen und dem Bestätigen von Einstellungen.

#### 3.2 Bedienkonzept

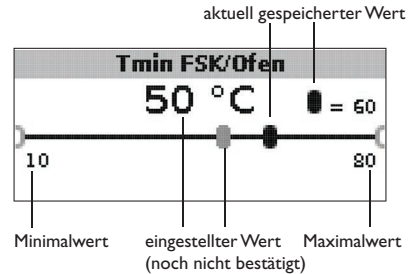

#### Einstellmodus

Im Einstellwertemenü können verschiedene Funktionen ausgewählt und Werte eingestellt werden.

→ Taste 3 für 2s gedrückt halten, um ins Einstellmenü zu gelangen

Wert einstellen:

→ Wert mit der oberen oder unteren Taste auswählen

→ Die mittlere Taste kurz drücken; der Einstellbereich wird in Form eines Balkens angezeigt

→ Den gewünschten Wert mit der oberen oder unteren Taste einstellen; dieser Wert wird mit dem Schieber auf dem Balken angezeigt

→ Die mittlere Taste kurz drücken, um die Einstellung zu bestätigen

→ Die mittlere Taste erneut drücken, um die Einstellung zu übernehmen und zurück ins Einstellmenü zu gelangen

Wird nach Einstellen des Wertes die mittlere Taste nicht gedrückt, springt die Anzeige nach einigen Sekunden zurück, der eingestellte Wert wird nicht übernommen.



Funktion bzw. Option auswählen:

- Funktion bzw. Option mit der oberen oder unteren Taste auswählen
- Die mittlere Taste kurz drücken
- Ja auswählen, um die gewünschte Funktion zu aktivieren, Nein, um die Funktion zu deaktivieren
- Die untere Taste kurz drücken, um die Auswahl zu bestätigen
- Die mittlere Taste erneut drücken, um die Auswahl zu übernehmen

Eine aktivierte Funktion wird durch ein angekreuztes Kontrollkästchen angezeigt. Zudem werden die dazugehörigen Einstellwerte eingeblendet.

- Um vom Einstellmodus zurück in den Anzeigemodus zu gelangen, die mittlere Taste für 2s gedrückt halten

Wurde im Einstellmenü für 2min keine Taste gedrückt, springt die Anzeige automatisch in die Statusanzeige zurück.

#### 4 Inbetriebnahme

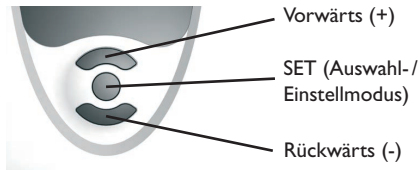

Die drei Einstelltasten des FK-Reglers

- Netzverbindung herstellen

Der Regler durchläuft eine Initialisierungsphase.

Wenn der Regler zum ersten Mal oder nach einem Reset in Betrieb genommen wird, muss ein Inbetriebnahmemenü durchlaufen werden. Das Inbetriebnahmemenü leitet den Benutzer durch die Einstellkanäle, die für den Betrieb der Anlage am wichtigsten sind.

#### Inbetriebnahmemenü

- Die mittlere Taste drücken, um den Einstellkanal auszuwählen
- Die obere oder untere Taste drücken, um den Wert einzustellen
- Die mittlere Taste erneut drücken, um den eingestellten Wert zu bestätigen
- Die obere oder untere Taste drücken, um zum nächsten oder vorherigen Einstellkanal zu gelangen

Das Inbetriebnahmemenü beinhaltet die folgenden 10 Einstellkanäle:

##### 1. Sprache

- Die gewünschte Menüsprache einstellen.

Sprachauswahl  
Auswahl: Deutsch, English, Français, Italiano, Español  
Werkseinstellung: Deutsch



##### 2. Einheit

- Die gewünschte Einheit einstellen, in der Temperaturen angezeigt werden sollen

Temperatureinheit  
Auswahl: °C, °F  
Werkseinstellung: °C

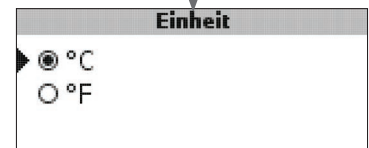

##### 3. Uhrzeit

- Die aktuelle Zeit für die Echtzeituhr einstellen
- Stunden und Minuten separat einstellen, zuerst die Stunden, dann die Minuten.  
Echtzeituhr



## Inbetriebnahmemenü

### 4. Datum

→ Das aktuelle Datum einstellen.

Aktuelles Datum

Einstellbereich: 01.01.2001... 31.12.2099

Datum

\_\_\_\_.\_\_\_\_.2013

### 5. System

→ Das gewünschte Systemschema für das geplante System einstellen

Für eine detaillierte Beschreibung der auswählbaren Systemschemata siehe Kap. 2.

Wenn die Systemauswahl nachträglich geändert wird, gehen alle zuvor gemachten Einstellungen verloren.

Systemauswahl

Einstellbereich: 1 ... 8

Werkseinstellung: 1

System

1

### 6. Festbrennstoffkessel-Minimaltemperatur

→ Die gewünschte Festbrennstoffkessel-Minimaltemperatur einstellen

**Tmin FSK/Ofen**

Festbrennstoffkessel-Minimaltemperatur

Einstellbereich 10... 80 °C

Werkseinstellung 60 °C

Tmin FSK/Ofen

60 °C

### 7. Einschalttemperaturdifferenz FSK/Ofen

→ Die gewünschte Einschalttemperaturdifferenz einstellen

**ΔTein FSK/Ofen**

Einschalttemperaturdifferenz Festbrennstoffkessel

Einstellbereich 1,0... 25,0K

Werkseinstellung 6,0K

**Hinweis:**

Die Einschalttemperaturdifferenz muss mindestens 0,5K höher sein als die Ausschalttemperaturdifferenz. Der Einstellbereich passt sich dementsprechend an.

ΔTein FSK/Ofen

6.0 K

### 8. Ausschalttemperaturdifferenz

→ Die gewünschte Ausschalttemperaturdifferenz einstellen

**ΔTaus FSK/Ofen**

Ausschalttemperaturdifferenz Festbrennstoffkessel

Einstellbereich 0,5... 24,5K

Werkseinstellung 4,0K

**Hinweis:**

Die Ausschalttemperaturdifferenz muss mindestens 0,5K niedriger sein als die Einschalttemperaturdifferenz. Der Einstellbereich passt sich dementsprechend an.

ΔTaus FSK/Ofen

4.0 K

## Inbetriebnahmemenü

### 9. Speichermaximaltemperatur

→ Die gewünschte Speichermaximaltemperatur einstellen

#### T<sub>max</sub> Speicher

Speichermaximaltemperatur (Schieber)  
Einstellbereich 30... 90 °C  
Werkseinstellung 90 °C

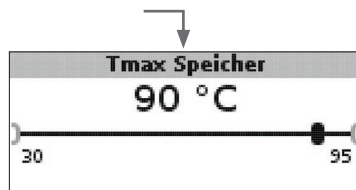

### 10. Temperatur Sicherheitsabschaltung

→ Die gewünschte Temperatur für die Sicherheitsabschaltung des Feststoffkessels einstellen

#### T<sub>not</sub> FSK/Ofen

Temperatur Sicherheitsabschaltung  
Einstellbereich: 80... 105 °C  
Werkseinstellung: 95 °C



### 11. Sichern

#### Das Inbetriebnahmemenü abschließen

Der letzte Menüpunkt des Inbetriebnahmemenüs ist **Sichern**. Wenn Sichern angewählt wird, werden alle im Inbetriebnahmemenü gemachten Einstellungen bestätigt und übernommen.

→ Um die im Inbetriebnahmemenü gemachten Einstellungen zu bestätigen, Taste 3 drücken

Nun ist der Regler betriebsbereit mit den für das ausgewählte Systemschema typischen Einstellungen.

Die im Inbetriebnahmemenü gemachten Einstellungen können auch nach der Inbetriebnahme jederzeit im entsprechenden Einstellkanal geändert werden. Zusätzliche Funktionen und Optionen können natürlich auch aktiviert und eingestellt werden.

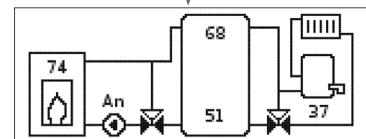
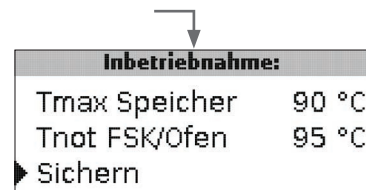

## 5 Anzeigemodus

### 5.1 Systemanzeige und Bilanzdiagramme

Während des normalen Betriebes befindet sich das Menü in der Systemanzeige.

→ Um zur Anzeige von Mess- und Bilanzwerten und in das Einstellmenü zu gelangen, die mittlere Taste für 2s drücken

#### Systemanzeige

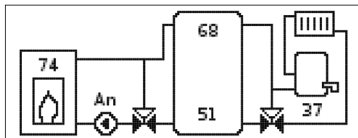

In der Systemanzeige wird das ausgewählte Systemschema grafisch angezeigt. Verschiedene Messwerte, Pumpendrehzahlen sowie Ventilzustände können ebenfalls abgelesen werden.

#### Bilanzdiagramme

In den Bilanzdiagrammen werden nacheinander folgende Temperaturverläufe über der Uhrzeit dargestellt:

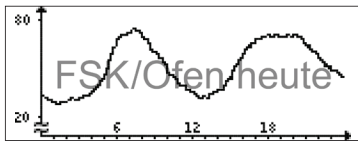

Ofen gestern

Sp. u. heute

Sp. u. gestern

Sp. o. heute

Sp. o. gestern

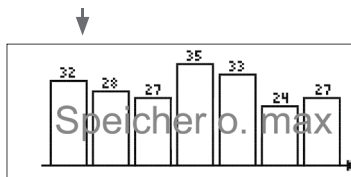

In diesem Bilanzdiagramm wird die am oberen Speichersensor gemessene Maximaltemperatur der letzten 7 Tage dargestellt.

### 5.2 Messwerte

Im Messwerte-Bereich wird je nach ausgewähltem System eine entsprechende Auswahl aus folgenden Werten angezeigt:

-- Messwerte: --	
Ofen	84 °C
Speicher oben	45 °C
Speicher unten	23 °C
Sensor 4	
Ofenvorlauf	
Ofenrücklauf	
Heizungsrücklauf	
Speicher 2	
Pumpe Ofen	
Mischer auf	
Mischer zu	
Speicherladepumpe	
Rücklaufventil	
Uhrzeit	
Datum	



### 5.3 Bilanzwerte

Im Bilanzwerte-Bereich wird je nach ausgewähltem System eine entsprechende Auswahl aus folgenden Werten angezeigt:

#### Max.FSK/Ofen

Anzeige der maximalen Temperatur im FSK/Ofen in °C seit Inbetriebnahme oder letztem Reset.

#### Max. Speicher u.

Anzeige der maximalen Temperatur im Speicher unten in °C seit Inbetriebnahme oder letztem Reset.

#### Max. Speicher o.

Anzeige der maximalen Temperatur im Speicher oben in °C seit Inbetriebnahme oder letztem Reset.

#### Max. FSK/Ofen VL

Anzeige der maximalen Temperatur im FSK/Ofenvorlauf in °C seit Inbetriebnahme oder letztem Reset.

#### Max. FSK/Ofen RL

Anzeige der maximalen Temperatur im FSK/Ofenrücklauf in °C seit Inbetriebnahme oder letztem Reset.

#### Max. HK RL

Anzeige der maximalen Temperatur im Heizkreisrücklauf in °C seit Inbetriebnahme oder letztem Reset.

#### Max. Speicher 2

Anzeige der maximalen Temperatur im Speicher 2 in °C seit Inbetriebnahme oder letztem Reset.

#### Betriebsstd. R1

Anzeige der Betriebsstunden des Relais 1 in h seit Inbetriebnahme oder letztem Reset.

#### Betriebsstd. R2

Anzeige der Betriebsstunden des Relais 2 in h seit Inbetriebnahme oder letztem Reset.

#### Betriebstage

Anzeige der Betriebstage der Regelung in Tagen seit Inbetriebnahme.

-- Bilanzen: --	
Max. FSK/Ofen	88 °C
Max. Speicher u.	51 °C
▶ Max. Speicher o.	71 °C

Die Bilanzwerte können im Bilanzen- und Einstellmenü zurückgesetzt werden.

→ Die mittlere Taste für 2s gedrückt halten

Die Anzeige wechselt in das Bilanzen- und Einstellmenü.

→ Den zurückzusetzenden Bilanzwert mit der oberen und unteren Taste auswählen

→ Die mittlere Taste kurz drücken

Eine Sicherheitsabfrage erscheint.

Max. FSK/Ofen	
Löschen?	ja

→ Die Sicherheitsabfrage mit **Ja** bestätigen

Der Wert wird daraufhin auf 0 zurückgesetzt.

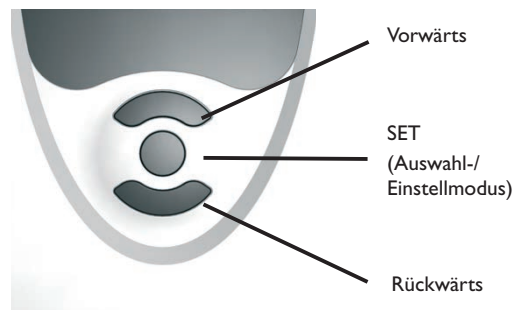

## 6 Einstellwerte und Optionen

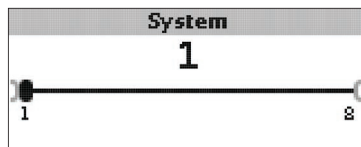

### System

Systemauswahl

Einstellbereich: 1 ... 8

Das System ist bereits im Inbetriebnahmemenü ausgewählt worden.

Für eine detaillierte Beschreibung der auswählbaren

Systemschemata siehe Kap. 2.



### Hinweis:

Wenn die Systemauswahl nachträglich geändert wird, gehen alle zuvor gemachten Einstellungen verloren.

### Ofenminimalbegrenzung



### Tmin FSK/Ofen

Ofenminimaltemperatur

Einstellbereich: 10 ... 80 °C

Werkseinstellung: 60 °C



### ΔTmin FSK/Ofen

Hysterese FSK / Ofenminimalbegrenzung

Einstellbereich: 3,0 ... 15,0K

Werkseinstellung: 5,0K

Um eine Kondensation im FSK/Ofen durch Auskühlen des Speicherrücklaufes bei niedrigen FSK/Ofenvorlauftemperaturen zu verhindern, kann die minimale FSK/Ofentemperatur **Tmin FSK/Ofen** eingestellt werden.

Erst wenn diese Temperatur am Sensor S1 überschritten wird, schaltet der Regler die Umwälzpumpe ein. Wenn bei aktiver Umwälzpumpe die FSK/Ofenminimalbegrenzung am Sensor 1 um die Hysterese **ΔTmin FSK/Ofen** (einstellbar im Menü **Installateur**) unterschritten wird, schaltet der Regler die Umwälzpumpe aus.

### Differenzregelung



### ΔTein FSK/Ofen

Einschalttemperaturdifferenz FSK / Ofen

Einstellbereich: 1,0 ... 25,0K

Werkseinstellung: 5,0K



### Hinweis:

Die Einschalttemperaturdifferenz muss mindestens 0.5K höher sein als die Ausschalttemperaturdifferenz. Der Einstellbereich passt sich dementsprechend an.



### ΔTaus FSK/Ofen

Ausschalttemperaturdifferenz FSK / Ofen

Einstellbereich: 0,0 ... 24,5K

Werkseinstellung: 4,0K



### Hinweis:

Die Ausschalttemperaturdifferenz muss mindestens 0.5K niedriger sein als die Einschalttemperaturdifferenz. Der Einstellbereich passt sich dementsprechend an.

Wenn die eingestellte Einschalttdifferenz  $\Delta T_{\text{ein FSK/Ofen}}$  zwischen dem Sensor S1 im FSK/Ofen und dem Speichersensor unten (S2) überschritten wird, schaltet der Regler die Umwälzpumpe ein und der Speicher wird beladen. Wenn die Temperaturdifferenz zwischen FSK/Ofen und Speicherfühler unten unter die eingestellte Ausschalttdifferenz  $\Delta T_{\text{aus FSK/Ofen}}$  sinkt, wird die Beladung wieder abgeschaltet. Die Beladung des Speichers unten wird abgeschaltet, wenn der FSK/Ofen gesperrt ist (s. FSK/Ofenminimal- und FSK/Ofenmaximalbegrenzung) oder die Temperatur am Speichersensor unten die Maximaltemperatur überschritten hat. Der Regler schaltet die Umwälzpumpe aus bzw. lässt sie ausgeschaltet.

### Drehzahlregelung

(einstellbar im Menü **Installateur**, nur bei klassischen oder PWM gesteuerten Pumpen)

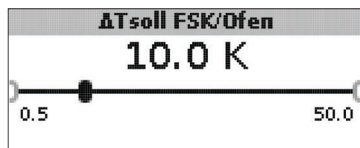

#### $\Delta T_{\text{soll FSK/Ofen}}$

Solltemperaturdifferenz

Einstellbereich: 0,5 ... 50,0K

Werkseinstellung: 10,0K

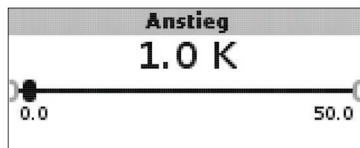

#### Anstieg

Anstiegswert Drehzahlregelung

Einstellbereich: 0,0 ... 50,0K

Werkseinstellung: 1,0K

Wenn die Einschalttemperaturdifferenz erreicht ist, wird die Pumpe für 10s bei voller Drehzahl aktiviert. Danach wird die Drehzahl auf die eingestellte Minimaldrehzahl reduziert.

Wenn die Temperaturdifferenz die eingestellte Solltemperaturdifferenz  $\Delta T_{\text{soll FSK/Ofen}}$  erreicht, wird die Drehzahl um eine Stufe (bei Ansteuerungsart Std. = 10%, bei Ansteuerungsart PWM = 1%) angehoben. Steigt die Differenz um den eingestellten Wert **Anstieg** wird die Drehzahl jeweils um eine weitere Stufe angehoben, bis die Maximaldrehzahl von 100% erreicht ist.

### Zieltemperaturregelung



#### Zieltemperatur

Zieltemperatur für die Drehzahlregelung

Einstellbereich: 30 ... 85 °C

Werkseinstellung: 60 °C

Der Regler regelt die Drehzahl der Umwälzpumpe, um am Zielsensor die eingestellte Zieltemperatur zu erreichen und zu halten.

Wenn die Temperatur am Zielsensor geringer als die Zieltemperatur ist, wird die Umwälzpumpe mit der minimalen Min.-Drehzahl angesteuert. Wenn die Temperatur am Zieltemperatursensor die Zieltemperatur überschreitet, wird die Drehzahl der Umwälzpumpe entsprechend der Temperaturdifferenz auf die maximale Max.-Drehzahl erhöht.



#### Zieltemp.sensor

Bezugssensor für die Zieltemperaturregelung

Auswahl: S1, S4

Werkseinstellung: S1

Mit dem Einstellkanal **Zieltemp.sensor** kann eingestellt werden, welcher Sensor zur Regelung auf die Zieltemperatur verwendet werden soll. So kann ggf. die Position des Sensors im Speichervorlauf berücksichtigt werden.



Die in der ORANIER AquaLoad verbaute Hocheffizienzpumpe kann nicht über die Drehzahlregelung angesteuert werden.

## Bezugssensor Speicher

### Bezugssen. Speicher

- S2  
 S3

## Bezugssensor Speicher

Bezugssensor Speicherbeladung

Auswahl: S2, S3

Werkseinstellung: S2

Mit dem Einstellkanal **Bezugssensor Speicher** kann eingestellt werden, welcher Sensor als Bezugssensor für die Speicherbeladung verwendet werden soll.

## Speichermaximaltemperatur

### Tmax Speicher

90 °C

30 95

## Tmax Speicher

Speichermaximaltemperatur

Einstellbereich: 30... 95 °C

Werkseinstellung: 90 °C

Wird die eingestellte Speichermaximaltemperatur am unteren Speichersensor überschritten, schaltet der Regler die FSK/Ofenpumpe ab. Eine weitere Beladung des Speichers wird unterbunden, um das Risiko für Verbrühungen und Anlagenschäden zu senken. Eine Hysterese für die Speichermaximaltemperatur kann im Menü **Installateur** eingestellt werden.

### Max. Sensor

- S2  
 S3

## Max. Sensor

Bezugssensor Speichermaximaltemperatur

Auswahl: S2, S3

Werkseinstellung: S3

Mit dem Einstellkanal **Max. Sensor** kann eingestellt werden, welcher Sensor als Bezugssensor für die Speichermaximaltemperatur verwendet werden soll.

## Ofenmaximalbegrenzung

### Tnot FSK/Ofen

95 °C

80 105

## Tnot FSK/Ofen

Einstellbereich: 80... 105 °C

Werkseinstellung: 95 °C

### ΔTmax FSK/Ofen

5.0 K

1.0 25.0

## ΔTmax FSK/Ofen

Hysterese FSK/Ofenmaximalbegrenzung

Einstellbereich: 1,0... 25,0 K

Werkseinstellung: 5,0 K

Um die Vorlauftemperatur des FSK/Ofens nach oben zu begrenzen, kann zusätzlich zur thermischen Ablaufsicherung die maximale FSK/Ofentemperatur **Tnot FSK/Ofen** eingestellt werden.

Wird diese Temperatur am Sensor S1 erreicht, schaltet der Regler die Umwälzpumpe ab.

Wenn die Vorlauftemperatur die FSK/Ofenmaximalbegrenzung überschritten hat und die **Tnot FSK/Ofen** am Sensor 1 wieder um die Hysterese **ΔTmax FSK/Ofen** (einstellbar im Menü **Installateur**) unterschritten wird, schaltet der Regler die Umwälzpumpe erneut ein.

## Mischer

(nur in den Systemen 1 und 5)



### Hinweis:

Die Option Mischer kann nur verwendet werden, wenn eine Hocheffizienzpumpe mit PWM-Drehzahlregelung als Festbrennstoffkessel-Pumpe eingesetzt wird!

Die Mischerregelung dient dazu, die FSK / Ofenrücklauftemperatur an die Mischer-Zieltemperatur anzugleichen. Wenn die Mischer-Zieltemperatur um mindestens 2 K überschritten ist, wird der Mischer mit dem eingestellten Intervall angesteuert.

### Mischer

- Nein
- Ja

### Mischer

Auswahl: Ja, Nein

Werkseinstellung: Nein

Wenn die Option Mischer aktiviert ist, werden beide Relais für die Ansteuerung des Mischers benötigt:

Relais 1 = Mischer auf

Relais 2 = Mischer zu

Die Spannungsversorgung der Pumpe muss extern erfolgen. Die Drehzahlregelung der Pumpe erfolgt über den PWM-Ausgang.

## Anschluss eines Mischers und einer HE-Pumpe

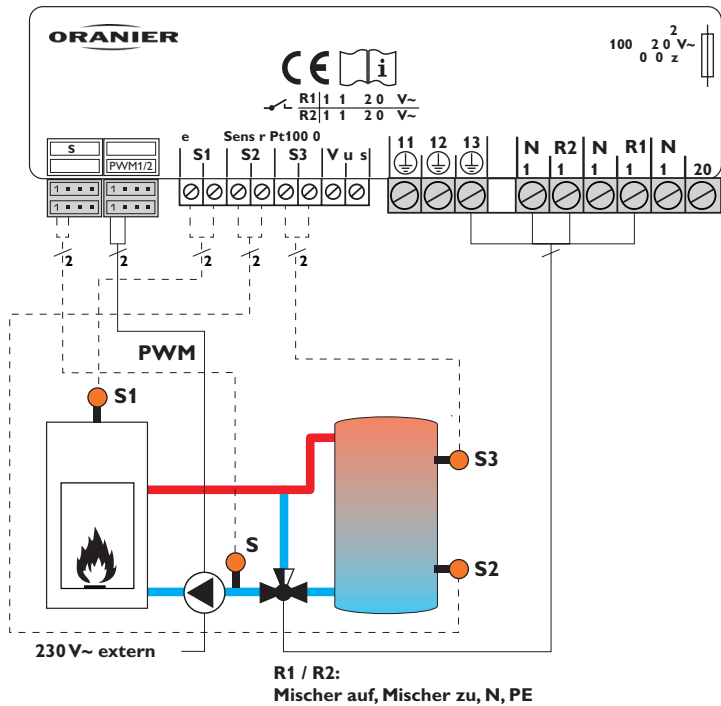

### Zieltemperatur

Einstellbereich: 30 ... 85 °C

Werkseinstellung: 60 °C

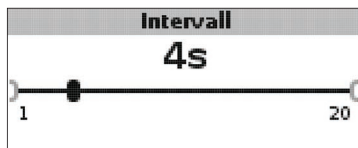
**Intervall**

Einstellbereich: 1 ... 20 s

Werkseinstellung: 4 s

**Hinweis:**

Wenn die Option Mischer aktiviert ist, werden beide Relais für die Ansteuerung des Mischers benötigt. Die Spannungsversorgung der Pumpe muss extern erfolgen. Die Drehzahlregelung der Pumpe erfolgt über den PWM-Ausgang.

**Rücklaufanhebung**

(nur in den Systemen 2 und 6)

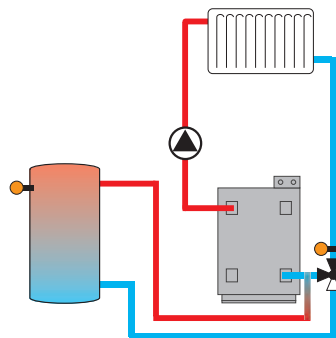

Die Funktion **Rücklaufanhebung** dient dazu, Wärme aus einer Wärmequelle an den Heizkreisrücklauf zu übertragen.

Das Relais R2 wird aktiviert, wenn alle Einschaltbedingungen erfüllt sind:

- Die Temperaturdifferenz zwischen den Sensoren Sensor RLA (S2 oder S3) und S4 hat die Einschalttemperaturdifferenz überschritten.
- Die Temperatur am Sensor RLA hat den Wert Tmin SP RLA überschritten.
- Die Temperatur an S4 hat den Wert Tmin RLA überschritten.

**Hinweis:**

Bei Fußbodenheizungen den Parameter Tmin RLA ggfs. auf 10°C absenken.

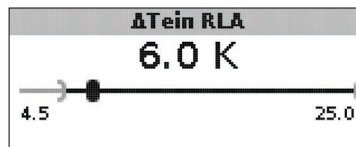
 **$\Delta T_{\text{ein RLA}}$** 

Einstellbereich: 1,0 ... 25,0 K

Werkseinstellung: 6,0 K

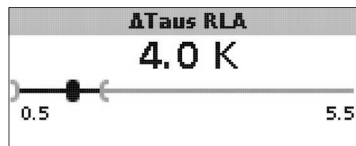
 **$\Delta T_{\text{aus RLA}}$** 

Einstellbereich: 0,5 ... 24,5 K

Werkseinstellung: 4,0 K

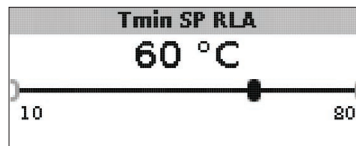
**Tmin SP RLA**

Einstellbereich: 10 ... 80 °C

Werkseinstellung: 60 °C

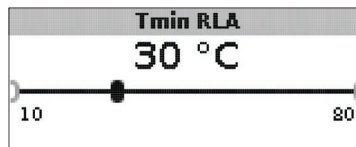
**Tmin RLA**

Einstellbereich: 10 ... 80 °C

Werkseinstellung: 30 °C

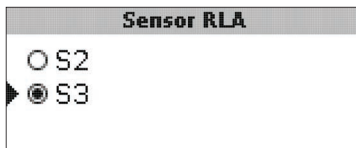

### RLA Sensor

Auswahl: S2, S3

Werkseinstellung: S3

### Thermostatfunktion

(nur in den Systemen 3 und 7)

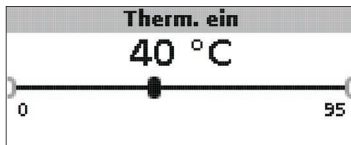

### Therm. ein:

Thermostat-Einschalttemperatur

Einstellbereich: 0,0 ... 95,0 °C

Werkseinstellung: 40,0 °C

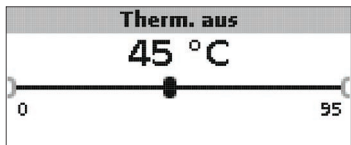

### Therm. aus:

Thermostat-Ausschalttemperatur

Einstellbereich: 0,0 ... 95,0 °C

Werkseinstellung: 45,0 °C



### Einschaltzeit 1 (2, 3):

Thermostat-Einschaltzeit

Einstellbereich: 00:00 ... 23:59

Werkseinstellung:

Einschaltzeit 1: 06:00

Einschaltzeit 2: 12:00

Einschaltzeit 3: 18:00



### Ausschaltzeit 1 (2, 3)

Thermostat-Ausschaltzeit

Einstellbereich: 00:00 ... 23:59

Werkseinstellung:

Ausschaltzeit 1: 07:00

Ausschaltzeit 2: 13:00

Ausschaltzeit 3: 20:00

Die Thermostatfunktion kann z. B. für eine Überschusswärmenutzung oder eine Nachheizung eingesetzt werden.

- **Therm. ein < Therm. aus**  
die Thermostatfunktion wird zur Nachheizung verwendet
- **Therm. ein > Therm. aus**  
die Thermostatfunktion wird zur Überschusswärmenutzung verwendet

Zur zeitlichen Verriegelung der Thermostatfunktion stehen 3 Zeitfenster zur Verfügung. Soll die Thermostatfunktion z. B. nur zwischen 6:00 und 9:00 Uhr in Betrieb gehen, so muss für **Einschaltzeit 1** 6:00 und für **Ausschaltzeit 1** 9:00 eingestellt werden.

Werden alle Zeitfenster auf 00:00 gestellt, ist die Thermostatfunktion ständig aktiviert.

## Wärmeaustausch

(nur in den Systemen 4 und 8)

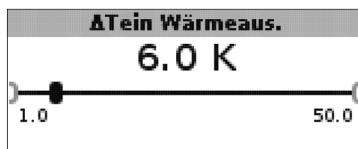
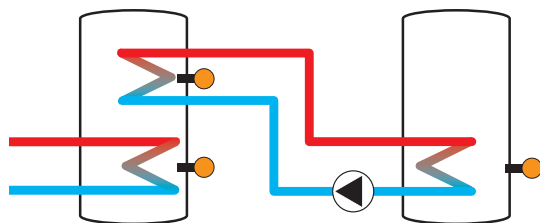

### $\Delta T_{\text{ein}} \text{ Wärmeaus.}$

Einschalttemperaturdifferenz Wärmeaustausch

Einstellbereich: 1,0 ... 50,0 K

Werkseinstellung: 6,0 K

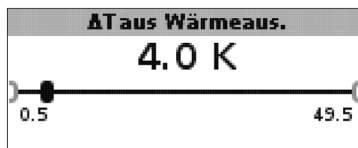

### $\Delta T_{\text{aus}} \text{ Wärmeaus.}$

Ausschalttemperaturdifferenz Wärmeaustausch

Einstellbereich: 0,5 ... 49,5 K

Werkseinstellung: 4,0 K

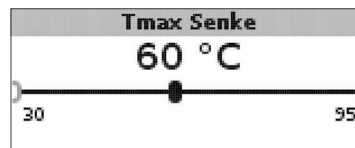

### Tmax Senke

Maximaltemperatur Wärmesenke

Einstellbereich: 30 ... 95 °C

Werkseinstellung: 60 °C

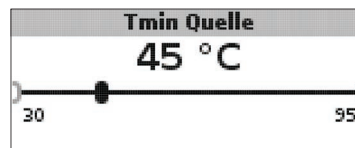

### Tmin Quelle

Minimaltemperatur Wärmequelle

Einstellbereich: 30 ... 95 °C

Werkseinstellung: 45 °C

Die **Wärmeaustauschfunktion** dient dazu, Wärme von einer Wärmequelle an eine Wärmesenke zu übertragen.

Das zugewiesene Relais (Speicher unten) wird aktiviert, wenn alle Einschaltbedingungen erfüllt sind:

- die Temperaturdifferenz zwischen den zugewiesenen Sensoren hat die Einschalttemperaturdifferenz überschritten
- die Temperatur am Wärmequellensensor liegt über der Minimaltemperatur
- die Temperatur am Wärmesenkensenor liegt unter der Maximaltemperatur

Die Hysteresen für **Tmax Senke** und **Tmin Quelle** sind fest eingestellt.



## Blockierschutz

(einstellbar im Menü **Installateur**)



**Blockierschutz**

Nein  
 Ja

### Blockierschutz

Blockierschutzfunktion

Auswahl: Ja, Nein

Werkseinstellung: Nein



**Start BS**

**19:00**

00:00 23:59

### Start BS

Startzeit Blockierschutz

Einstellbereich: 00:00... 23:59

Werkseinstellung: 19:00

Um das Blockieren von Pumpen bei längerem Stillstand zu verhindern, verfügt der Regler über eine zuschaltbare Blockierschutzfunktion. Diese Funktion schaltet die Relais täglich zur eingestellten Startzeit nacheinander für 10s mit 100% Drehzahl ein.



### Hinweis:

Die Funktion Blockierschutz steht nur zur Verfügung, wenn die Option Mischer deaktiviert ist.

## Frostschutzfunktion

(einstellbar im Menü **Installateur**)



**Frostschutz**

Nein  
 Ja

### Frostschutzfunktion

Auswahl: Ja, Nein

Werkseinstellung: Nein



**TFrostschutz**

**5 °C**

-40 10

### Frostschutztemperatur

Einstellbereich: -40... +10 °C

Werkseinstellung: +5 °C

### Frostschutzoption

Die Frostschutzoption im Ladekreis dient dazu, den inaktiven Ladekreis bei einem plötzlichen Temperaturabfall zu aktivieren, um ihn vor Frostschäden zu schützen.

Wenn die Frostschutzoption aktiviert ist, wird die Temperatur am Referenzsensor S1 überwacht. Fällt die Temperatur unter die eingestellte **Frostschutztemperatur**, wird der Ladekreis betrieben, bis die Frostschutztemperatur um die fest eingestellte Hysterese von 1 K überschritten wird.

## Handbetrieb/Relais

### -- Handbetrieb/Relais: --

Handbetrieb R1 Auto  
Handbetrieb R2 Auto  
Ansteuerung R1 Std.

### Handbetrieb

- Max.  
 Min.  
 Auto  
 Aus

### Handbetrieb R1/R2/PWM

Auswahl: Aus, Auto, Min., Max.  
Werkseinstellung: Auto

Mit den Einstellkanälen **Handbetrieb** können die Relais wahlweise in unterschiedliche Modi versetzt werden:

- Aus
- Auto
- Min. (Minimaldrehzahl)
- Max. (Maximaldrehzahl)

### Ansteuerung R1

- Std.  
 PWM

### Ansteuerung R1/R2/PWM

Auswahl: Std., PWM  
Werkseinstellung: Std.

Mit den Einstellkanälen **Ansteuerung** können die Drehzahlregelungs-Signaltypen für die jeweiligen Relais eingestellt werden.

- Std. = Einstellung für Standardpumpen
- PWM = PWM-Signal für Hocheffizienzpumpen

Wenn der Kanal **Ansteuerung** auf **PWM** gesetzt wird, erscheint der Parameter **Profil**.

### Profil

- Solar  
 Heizung

### Profil

Auswahl: Solar, Heizung  
Werkseinstellung: Solar

Im Einstellkanal Profil stehen PWM-Kennlinien für Solar- und Heizungspumpen zur Auswahl.

- Solar = Solarpumpe
- Heizung = Heizungspumpe

### Anschluss einer HE-Pumpe mit PWM-Drehzahlregelung

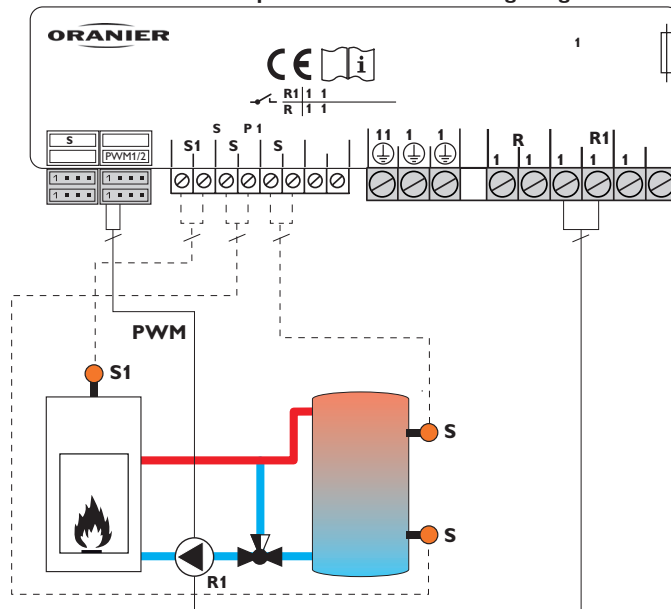

Bei der Ansteuerungsart **PWM** erfolgt keine Drehzahlregelung über das Relais. Es muss ein gesonderter Anschluss für das PWM-Drehzahlsignal gemacht werden (siehe Abbildung).

**i Hinweis:**  
HE-Pumpen, die kein PWM-Drehzahlsignal benötigen, nur am Relais anschließen.

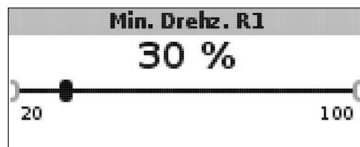

#### Min.-Drehzahl R1/R2/PWM

Einstellbereich: 20... 100%

Werkseinstellung: 100 % (PWM = 30 %)

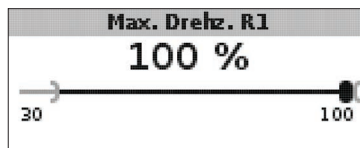

#### Max.-Drehzahl

Einstellbereich: 20... 100%

Werkseinstellung: 100%

Mit den Einstellkanälen **Min.-Drehzahl** und **Max.-Drehzahl** kann die minimale und maximale Drehzahl der Umwälzpumpe für die Regelung auf die Zieltemperatur begrenzt werden.

### Allgemein

Im Menü **Allgemein** können die Menüsprache, die Temperatureinheit, die Uhrzeit und das Datum eingestellt werden. Normalerweise sind diese Einstellungen bereits im Inbetriebnahmemenü gemacht worden. Sie können hier nachträglich verändert werden.



#### Sprache

Sprachauswahl

Auswahl: Deutsch, English, Français, Italiano, Español

Werkseinstellung: Deutsch

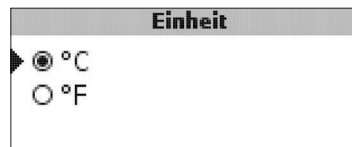

#### Einheit

Temperatureinheit

Auswahl: °C, °F

Werkseinstellung: °C



#### Uhrzeit

Einstellbereich: 00:00... 23:59

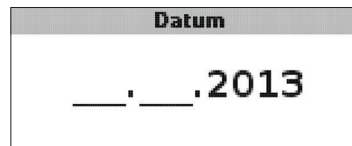

#### Datum

Einstellbereich: 01.01.2001... 31.12.2099

Im Menü **Allgemein** werden darüber hinaus die Versions- und Softwarenummern angezeigt.

## Installateur

Das Menü **Installateur** wird sichtbar, wenn der Installateur-Bedienercode (siehe Kap. 7) eingegeben wird.

Die folgenden Einstellkanäle und Optionen sind im Zusammenhang mit den dazugehörigen Funktionen beschrieben:

### $\Delta T_{\text{soll}}$ FSK / Ofen

Solltemperaturdifferenz FSK / Ofen, Drehzahlregelung FSK / Ofenpumpe, siehe Seite 19.

### Anstieg

Anstiegswert, Drehzahlregelung FSK / Ofenpumpe, siehe Seite 19.

### $\Delta T_{\text{min}}$ FSK / Ofen

Temperaturdifferenz FSK / Ofenminimalbegrenzung, siehe Seite 18.

### $\Delta T_{\text{max}}$ Speicher

Hysterese Speichermaximaltemperatur, siehe Seite 20.

### $\Delta T_{\text{max}}$ FSK / Ofen

Temperaturdifferenz FSK / Ofenmaximalbegrenzung, siehe Seite 20.

### Intervall

Intervall Mischeransteuerung, siehe Seite 22.

### Frostschutz

Frostschutzfunktion, siehe Seite 25.

### TFrostschutz

Frostschutztemperatur, siehe Seite 25.

### Blockierschutz

Blockierschutzfunktion, siehe Seite 25.

### Start BS

Startzeit Blockierschutz, siehe Seite 25.

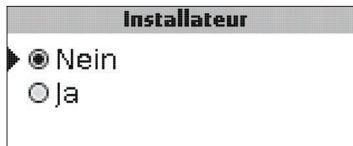

### Installateur

Auswahl: Ja, Nein

Werkseinstellung: Nein

Wenn der Installateur-Bedienercode eingegeben wurde, erscheint u. a. die Option Installateur. Wenn die Option Installateur aktiviert wird, bleibt der Installateur-Bedienercode dauerhaft aktiv. Wenn die Option Installateur nicht aktiviert wird, springt der Regler nach ca. 4 min zurück in den Kunden-Bedienercode 0000.

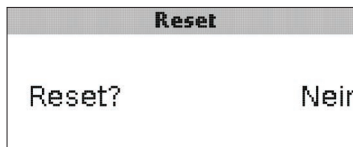

### Reset

Auswahl: Ja, Nein

Werkseinstellung: Nein

Mit der Resetfunktion können alle Einstellungen auf ihre Werkseinstellungen zurückgesetzt werden.

➔ Um einen Reset durchzuführen, Taste 3 drücken

Alle zuvor gemachten Einstellungen gehen verloren! Aus diesem Grund folgt auf die Anwahl der Resetfunktion immer eine Sicherheitsabfrage.

Die Sicherheitsabfrage nur bestätigen, wenn Sie sicher sind, dass alle Einstellungen auf die Werkseinstellung zurückgesetzt werden sollen!

➔ Um die Sicherheitsabfrage zu bestätigen, Taste 3 drücken



### Hinweis:

Wenn ein Reset durchgeführt wurde, läuft erneut das Inbetriebnahmemenü ab (siehe Seite 13).

## 7 Bedienercode

**Codeeingabe:**

0000

▲

Im Menü **Bedienercode** kann ein Bedienercode eingegeben werden. Jede Stelle des vierstelligen Codes muss einzeln eingegeben und bestätigt werden. Nach der Bestätigung der letzten Stelle erfolgt ein automatischer Sprung in die nächsthöhere Menüebene.

Um Zugang zu den Menübereichen des Installateur-Levels zu erlangen, muss der Installateur-Bedienercode eingegeben werden:

Installateur-Bedienercode: **0262**

Wenn der Installateur-Bedienercode eingegeben wurde, erscheint u. a. die Option Installateur. Wenn die Option Installateur aktiviert wird, bleibt der Installateur-Bedienercode dauerhaft aktiv. Wenn die Option Installateur nicht aktiviert wird, springt der Regler nach ca. 4 min zurück in den Kunden-Bedienercode **0000**.

Um zu verhindern, dass zentrale Einstellwerte des Reglers unsachgemäß verändert werden, sollte vor der Überlassung an einen fachfremden Anlagenbetreiber der Kunden-Bedienercode eingegeben, bzw. die Option Installateur deaktiviert werden.

Kunden-Bedienercode: **0000**

## 8 Menüstruktur

Einstellung und Kontrolle des Reglers erfolgen über das Menü. Der Regler befindet sich während des Betriebes in der Systemanzeige.



### Hinweis:

Die angezeigten Einstellwerte und Optionen sind funktionsabhängig und erscheinen nur dann in der Anzeige, wenn diese für die eingestellten Systemparameter verfügbar sind.

Anzeige	Bedeutung
<b>Messwerte:</b>	
FSK / Ofen	Temperatur Feststoffkessel / Ofen
Speicher unten	Temperatur Speicher unten
Speicher oben	Temperatur Speicher oben
Sensor 4	Temperatur am Heizungsrücklauf bzw. Sensor 4
FSK / Ofenvorlauf	Feststoffkessel / Ofenvorlauftemperatur
FSK / Ofenrücklauf	Feststoffkessel / Ofenrücklauftemperatur
Heizungsrücklauf	Heizkreis-Rücklauftemperatur
Speicher 2	Temperatur Speicher 2
Pumpe FSK / Ofen	Drehzahl Feststoffkessel / Ofenpumpe
Mischer auf	Betriebszustand Relais 1
Mischer zu	Betriebszustand Relais 2
Speicherladepumpe	Drehzahl Speicherladepumpe
Rücklaufventil	Betriebszustand Relais 2
Uhrzeit	aktuelle Uhrzeit
Datum	aktuelles Datum
<b>Bilanzen:</b>	
Max. FSK / Ofen	Maximale Temperatur Feststoffkessel / Ofen
Max. Speicher u.	Maximale Temperatur Speicher unten
Max. Speicher o.	Maximale Temperatur Speicher oben
Max. FSK / Ofen VL	Maximale Temperatur Feststoffkessel / Ofenvorlauf
Max. FSK / Ofen RL	Maximale Temperatur Feststoffkessel / Ofenrücklauf
Max. HK RL	Maximale Temperatur Heizkreisrücklauf
Max. Speicher 2	Maximale Temperatur Speicher 2
Betriebsstd. R1	Betriebsstunden Relais 1
Betriebsstd. R2	Betriebsstunden Relais 2
Betriebstage	Betriebstage seit Inbetriebnahme

Anzeige	Bedeutung	Einstellbereich	Werkseinstellung
<b>Einstellwerte:</b>			
System	Systemauswahl	1 ... 8	1
Tmin FSK / Ofen	Ofenminimaltemperatur	10 ... 80 °C	60 °C
ΔTein FSK / Ofen	Einschalttemperaturdifferenz Feststoffkessel / Ofen	1,0 ... 25,0K	6,0K
ΔTaus FSK / Ofen	Ausschalttemperaturdifferenz Feststoffkessel / Ofen	0,5 ... 24,5K	4,0K
Bezugssen. Speicher	Auswahl Bezugssensor Speicherbeladung	S2, S3	S2
Tmax Speicher	Speichermaximaltemperatur	30 ... 95 °C	90 °C
Max. Sensor	Auswahl Bezugssensor Speichermaximalbegrenzung	S2, S3	S3
Tnot FSK / Ofen	Sicherheitstemperatur Feststoffkessel / Ofen	80 ... 105 °C	95 °C
Zieltemperatur	Zieltemperatur	30 ... 85 °C	60 °C
Zieltemp.sensor	Auswahl Bezugssensor Zieltemperatur	S1, S4	S1
ΔTein RLA	Einschalttemperaturdifferenz Feststoffkessel / Ofen	1,0 ... 25,0K	6,0K
ΔTaus RLA	Ausschalttemperaturdifferenz Feststoffkessel / Ofen	0,5 ... 24,5K	4,0K
Tmin SP RLA	Einschalttemperatur Rücklaufanhebung Speicher	10 ... 80 °C	60 °C
Tmin RLA	Einschalttemperatur Rücklaufanhebung	10 ... 80 °C	30 °C
RLA Sensor	Auswahl Bezugssensor Rücklaufanhebung	S2, S3	S3
Therm. ein	Thermostatfunktion Einschalttemperatur	0 ... 95 °C	40 °C
Therm. aus	Thermostatfunktion Ausschalttemperatur	0 ... 95 °C	45 °C
Einschaltzeit 1	Thermostatfunktion Einschaltzeit 1	00:00 ... 23:59	06:00
Ausschaltzeit 1	Thermostatfunktion Ausschaltzeit 1	00:00 ... 23:59	07:00
Einschaltzeit 2	Thermostatfunktion Einschaltzeit 2	00:00 ... 23:59	12:00
Ausschaltzeit 2	Thermostatfunktion Ausschaltzeit 2	00:00 ... 23:59	13:00
Einschaltzeit 3	Thermostatfunktion Einschaltzeit 3	00:00 ... 23:59	18:00
Ausschaltzeit 3	Thermostatfunktion Ausschaltzeit 3	00:00 ... 23:59	20:00
ΔTein Wärmeaus.	Einschalttemperaturdifferenz Wärmeaustausch	1,0 ... 50,0K	6,0K
ΔTaus Wärmeaus.	Ausschalttemperaturdifferenz Wärmeaustausch	0,5 ... 49,5K	4,0K
Tmax Senke	Maximaltemperatur Wärmesenke	30 ... 95 °C	60 °C
Tmin Quelle	Minimaltemperatur Wärmequelle	30 ... 95 °C	45 °C
<b>Optionen:</b>			
Mischer	Mischeroption für die Rücklaufbeimischung	Ja, Nein	Nein
Zieltemperatur	Zieltemperaturoption für die Drehzahlregelung der Feststoffkessel/Ofenpumpe	Ja, Nein	Nein
<b>Handbetrieb/Relais:</b>			
Handbetrieb R1	Handbetrieb Relais 1	Aus, Auto, Min., Max.	Auto
Handbetrieb R2	Handbetrieb Relais 2	Aus, Auto, Min., Max.	Auto

Anzeige	Bedeutung	Einstellbereich	Werkseinstellung
Handbetrieb PWM	Handbetrieb PWM	Aus, Auto, Min., Max.	Auto
Ansteuerung PWM	Drehzahlregelungssignal PWM	PWM	PWM
Profil	Kennlinie des PWM-Drehzahlsignals	Solar, Heizung	Solar
Min. Drehz. PWM	Minimaldrehzahl PWM	20 ... 100 %	30%
Max. Drehz. PWM	Maximaldrehzahl PWM	20 ... 100 %	100 %
Ansteuerung R1	Drehzahlregelungssignal Relais 1	Std., PWM	Std.
Profil	Kennlinie des PWM-Drehzahlsignals Relais 1	Solar, Heizung	Solar
Min. Drehz. R1	Minimaldrehzahl Relais 1	20 ... 100 %	100% (PWM=30%)
Max. Drehz. R1	Maximaldrehzahl Relais 1	20 ... 100 %	100%
Ansteuerung R2	Drehzahlregelungssignal Relais 2	Std., PWM	Std.
Profil	Kennlinie des PWM-Drehzahlsignals Relais 2	Solar, Heizung	Solar
Min. Drehz. R2	Minimaldrehzahl Relais 2	20 ... 100 %	100% (PWM=30%)
Max. Drehz. R2	Maximaldrehzahl Relais 2	20 ... 100 %	100 %
<b>Allgemein:</b>			
Sprache	Sprachauswahl	Deutsch, English, Français, Italiano, Español	Deutsch
Einheit	Auswahl Temperatureinheit	°C, °F	°C
Uhrzeit	Uhrzeit		
Datum	Datum		
Version	Versionsnummer		
Software	Software-Version		
<b>Installateur:</b>			
ΔT <sub>soll</sub> FSK / Ofen	Solltemperaturdifferenz Feststoffkessel / Ofen	0,5 ... 50,0 K	10,0 K
Anstieg	Anstieg Drehzahlregelung Relais 1	0,0 ... 50,0 K	1,0 K
Anstieg 2	Anstieg Drehzahlregelung Relais 2	0,0 ... 50,0 K	1,0 K
ΔT <sub>min</sub> FSK / Ofen	Hysterese Feststoffkessel / Ofenminimalbegrenzung	3,0 ... 15,0 K	5,0 K
ΔT <sub>max</sub> Speicher	Hysterese Speichermaximaltemperatur	1,0 ... 25,0 K	2,0 K
ΔT <sub>max</sub> FSK / Ofen	Hysterese Feststoffkessel / Ofenmaximalbegrenzung	1,0 ... 25,0 K	5,0 K
Intervall	Intervall Mischeransteuerung	1 ... 20 s	4 s
Frostschutz	Frostschutzfunktion	Ja, Nein	Nein
TFrostschutz	Frostschutztemperatur	-40 ... +10 °C	+5 °C
Blockierschutz	Blockierschutzfunktion	Ja, Nein	Nein
Start BS	Blockierschutz-Startzeit	00:00 ... 23:59	19:00
Installateur	Option Installateur	Ja, Nein	Nein
Reset	Zurücksetzen auf Werkseinstellungen	Ja, Nein	Nein
<b>Bedienercode:</b>			
Code	Bedienercode	0000 ... 9999	0000

## 9 Fehlersuche

Im Falle eines Sensorfehlers wird an der entsprechenden Position an der Systemübersicht anstatt des Messwerts ein Fehlercode (888 oder -888) angezeigt. Des Weiteren blinkt das gesamte Display.



Display ist dauerhaft erloschen.

Bei erloschenem Display die Stromversorgung des Reglers kontrollieren. Ist diese unterbrochen?

nein

ja

Die Sicherung des Reglers ist evtl. defekt. Diese wird nach Abnahme der Blende zugänglich und kann durch die beiliegende Ersatzsicherung ausgetauscht werden.

Ursache überprüfen und Stromversorgung wiederherstellen.

In der Systemübersicht wird anstatt eines Messwerts ein Fehlercode (888 oder -888) angezeigt.

Sensordefekt. In entsprechendem Sensor-Anzeigekanal wird anstatt einer Temperatur ein Fehlercode angezeigt.

888

- 888

Leitungsbruch.  
Leitung prüfen.

Kurzschluss.  
Leitung prüfen.

Abgeklebte Pt1000-Tempersensoren können mit einem Widerstands-Messgerät überprüft werden und haben bei den entsprechenden Temperaturen die untenstehenden Widerstandswerte.

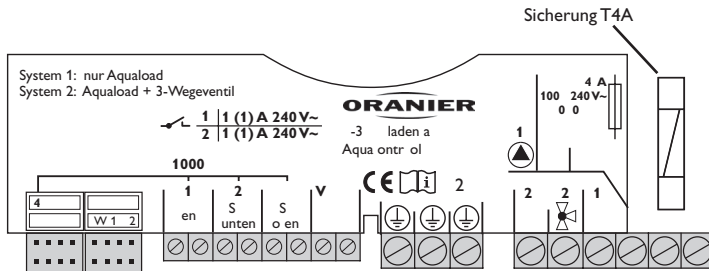

°C	Ω	°C	Ω
-10	961	55	1213
-5	980	60	1232
0	1000	65	1252
5	1019	70	1271
10	1039	75	1290
15	1058	80	1309
20	1078	85	1328
25	1097	90	1347
30	1117	95	1366
35	1136	100	1385
40	1155	105	1404
45	1175	110	1423
50	1194	115	1442

Widerstandswerte der  
Pt1000-Sensoren



## 10 Hydraulikschemen

Unverbindlicher Hinweis für mögliche hydraulische Schaltung. Die Installation muss entsprechend den gültigen Normen, den Regeln der Technik und den gesetzlichen Vorschriften ausgeführt werden!

- (1) Kaminofen
- (3) AquaLoad
- [S1] Temperaturfühler PT 1000
- [S2] Temperaturfühler PT 1000
- [S3] Temperaturfühler PT 1000
- [S4] Temperaturfühler PT 1000
- (7) Energiespeicher
- (8) Ausdehnungsgefäß
- (9) 3-Wegeventil
- (18) AquaControl III

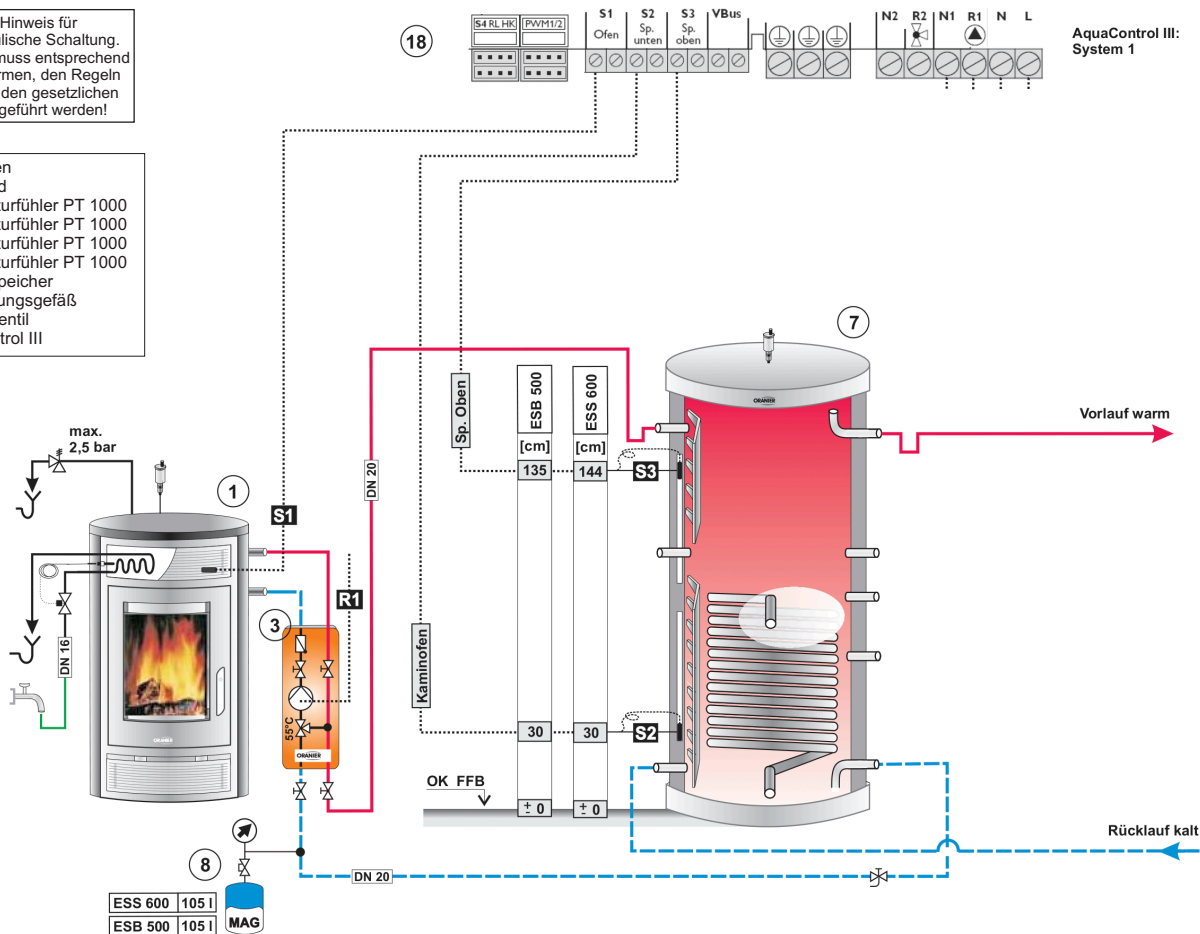

AquaControl III, Kaminofen und Energiespeicher

Unverbindlicher Hinweis für mögliche hydraulische Schaltung. Die Installation entsprechend den gültigen Normen, den Regeln der Technik und den gesetzlichen Vorschriften ausgeführt werden!

- (1) Kaminofen
- (3) AquaLoad
- [S1] Temperaturfühler PT 1000
- [S2] Temperaturfühler PT 1000
- [S3] Temperaturfühler PT 1000
- [S4] Temperaturfühler PT 1000
- (7) Energiespeicher
- (8) Ausdehnungsgefäß
- (9) 3-Wegeventil
- (18) AquaControl III

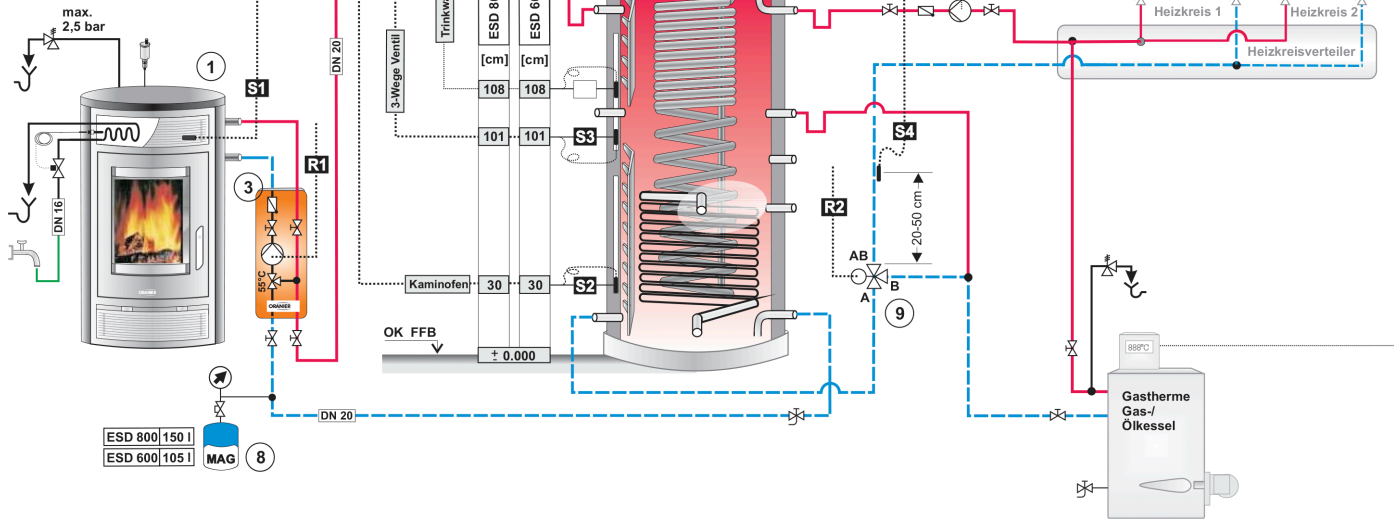

AquaControl III, Kaminofen, Kombispeicher und 3-Wegeventil

Unverbindlicher Hinweis für mögliche hydraulische Schaltung. Die Installation muss entsprechend den gültigen Normen, den Regeln der Technik und den gesetzlichen Vorschriften ausgeführt werden!

- (1) Kaminofen
- (3) AquaLoad
- [S1] Temperaturfühler PT 1000
- [S2] Temperaturfühler PT 1000
- [S3] Temperaturfühler PT 1000
- [S4] Temperaturfühler PT 1000
- (7) Energiespeicher
- (8) Ausdehnungsgefäß
- (9) 3-Wegeventil
- (18) AquaControl III

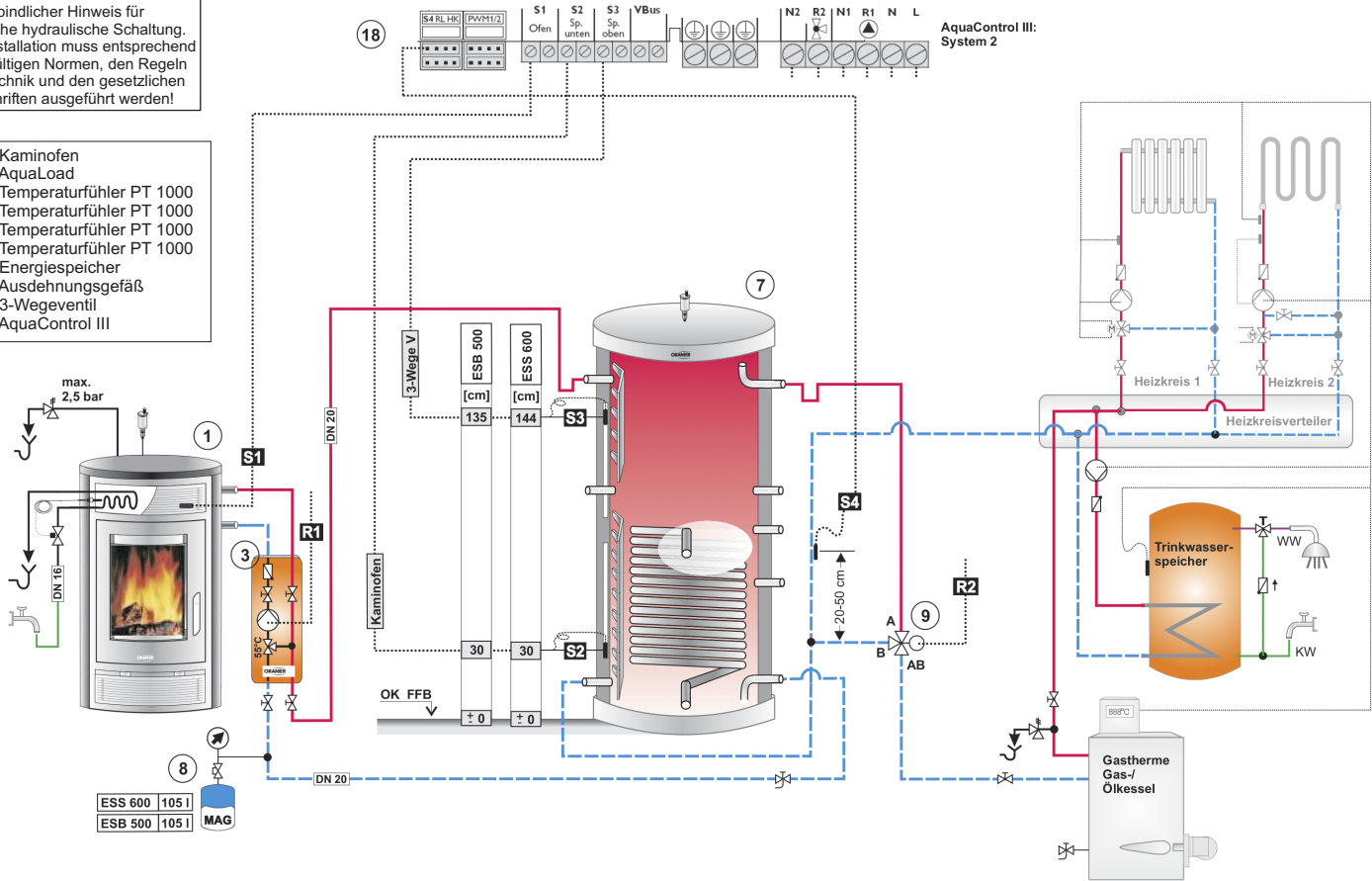

**AquaControl III, Kaminofen, Energiespeicher und 3-Wegeventil**

Ihr Fachhändler:

**ORANIER Heiztechnik GmbH**

Weidenhäuser Str. 1-7  
35075 Gladenbach / Germany

Tel.: 06462/923-710

Fax: 06462/923-349

[www.oranier.com](http://www.oranier.com)  
[info-heiztechnik@oranier.com](mailto:info-heiztechnik@oranier.com)